





HR-V
MANUAL DEL PROPIETARIO 2023

Al leer este manual verá información precedida por el símbolo **AVISO**. La finalidad de esta información es ayudarle a evitar daños en su vehículo, otras propiedades y el medio ambiente.

Los símbolos   de las etiquetas fijadas en su vehículo le recuerdan que lea este manual de usuario para utilizar de forma segura su vehículo.

 tiene un código de colores para indicar “peligro” (rojo), “advertencia” (naranja) o “precaución” (ámbar).

➔ **Etiquetas de seguridad** P. 87

Información sobre seguridad

Su seguridad y la de los demás es muy importante. Conducir este vehículo de forma segura es una responsabilidad muy importante.

Para ayudarle a tomar decisiones fundadas sobre seguridad, se han incluido procedimientos de funcionamiento y otro tipo de información en etiquetas y en este manual. Esta información le avisa de posibles riesgos que le podrían causar lesiones a usted o a terceros.

Por supuesto, no es práctico ni posible advertirle de todos los peligros relacionados con el funcionamiento o el mantenimiento de su vehículo. Deberá hacer uso de su buen juicio.

Esta importante información de seguridad la encontrará de diversas formas, entre las que se incluyen:

- **Etiquetas de seguridad** - en el vehículo.
- **Mensajes de seguridad** - precedidos por un símbolo de alerta de seguridad  y una de las tres palabras de aviso: **PELIGRO**, **ADVERTENCIA** o **PRECAUCIÓN**.

Estas palabras de aviso significan:

 **PELIGRO**

Si no sigue las instrucciones se producirá la MUERTE o HERIDAS GRAVES.

 **ADVERTENCIA**

Si no sigue las instrucciones pueden producirse la MUERTE o HERIDAS GRAVES.

 **PRECAUCIÓN**

Si no sigue las instrucciones pueden producirse HERIDAS.

- **Encabezamientos de seguridad** - por ejemplo, Precauciones de seguridad importantes.
- **Sección sobre seguridad** - por ejemplo, Conducción segura.
- **Instrucciones** - cómo usar este vehículo correctamente y de forma segura.

Todo el manual incluye importante información sobre seguridad; léalo atentamente.

Índice

Seguridad para niños P. 67

Gases de escape y sus riesgos P. 86

Etiquetas de seguridad P. 87

Guía de referencia rápida P. 6

Conducción segura P. 31

Compuerta trasera P. 152

Sistema de seguridad P. 155

Ventanillas P. 158

Funcionamiento de los interruptores alrededor del volante P. 163

Retrovisores P. 179

Elementos auxiliares interiores P. 191

Panel de instrumentos P. 89

Controles P. 133

Mensajes de error de la unidad de audio P. 296

Información general sobre el sistema de audio P. 298

Bluetooth® HandsFreeLink® P. 339, 358

Funciones P. 211

Durante la conducción P. 383

Honda Sensing* P. 412

Frenado P. 477

Suministro P. 494

Consumo de combustible y emisiones de CO₂ P. 497

Conducción P. 375

Programa de mantenimiento P. 507

Operaciones de servicio bajo el cofre P. 511

Comprobación y mantenimiento de las escobillas del limpiaparabrisas P. 524

Comprobación y servicio de los neumáticos P. 528

Mantenimiento del sistema de aire acondicionado P. 540

Limpieza P. 542

Mantenimiento P. 499

Cómo hacer frente a lo inesperado P. 549

El motor no arranca P. 559

Si la batería se ha descargado P. 564

La palanca de cambios no se mueve P. 566

Fusibles P. 575 Remolcado de emergencia P. 581

Si no puede desbloquear la tapa del depósito de combustible P. 582

Información P. 585

Dispositivos que emiten ondas de radio P. 589

Licencia de código abierto P. 590

ÍNDICE P. 591

Índice visual

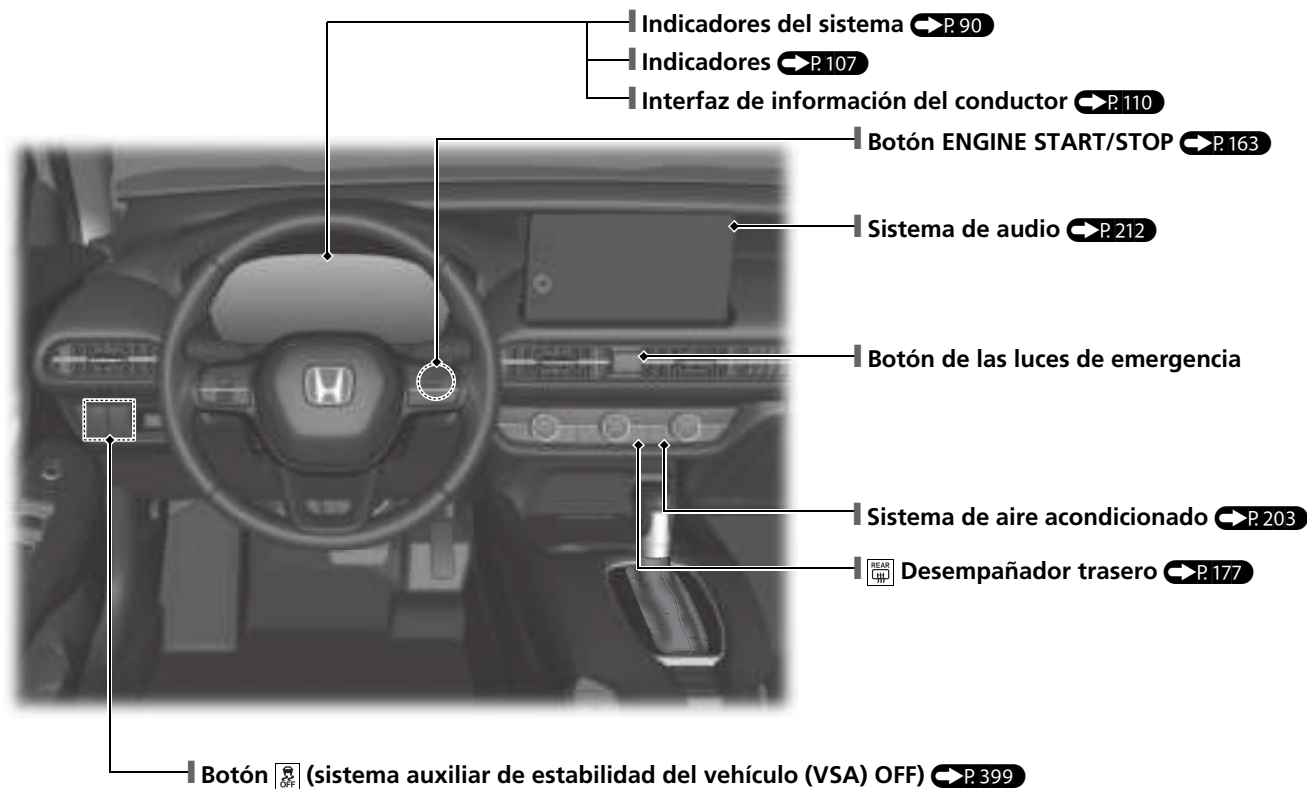

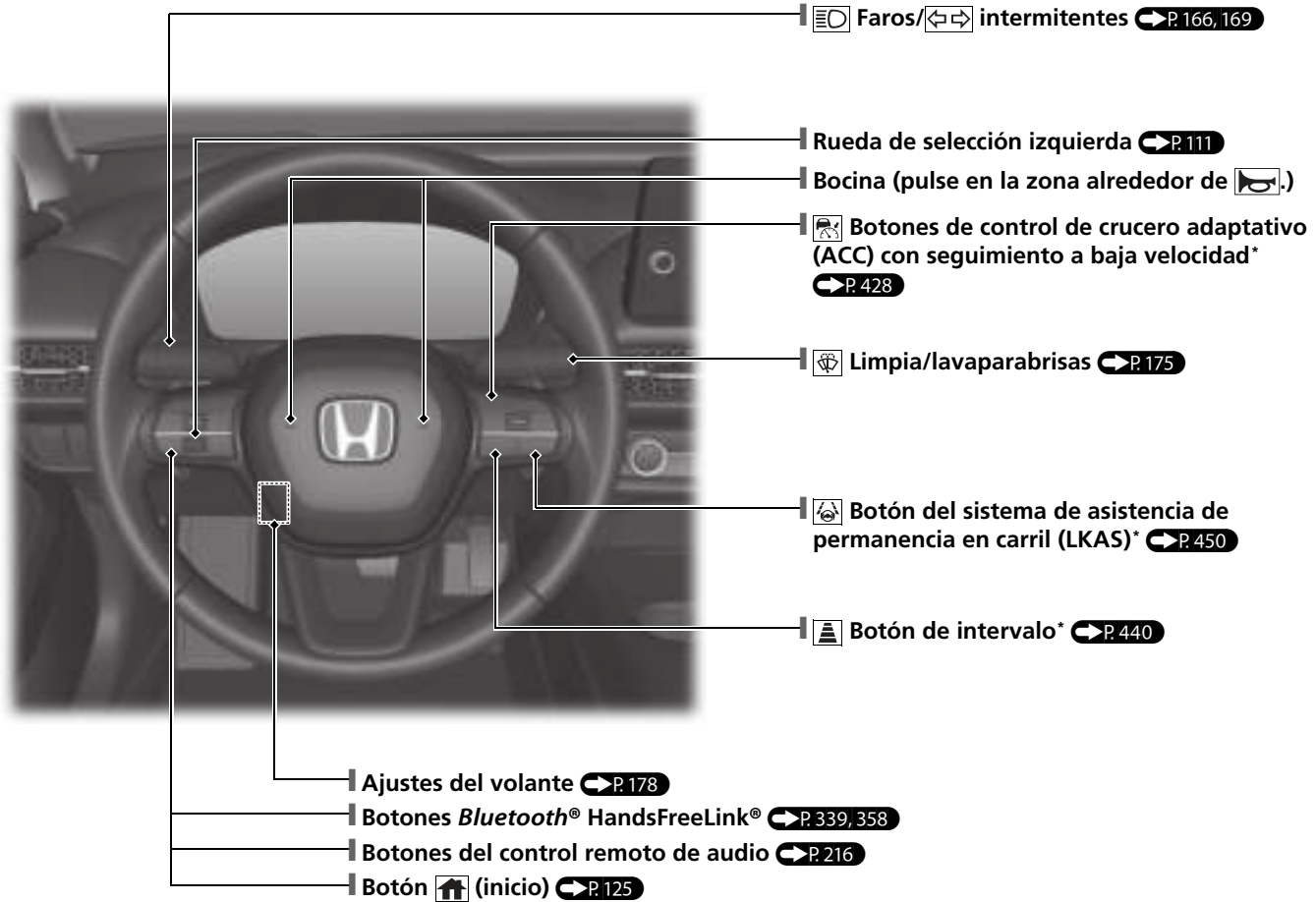

Índice visual

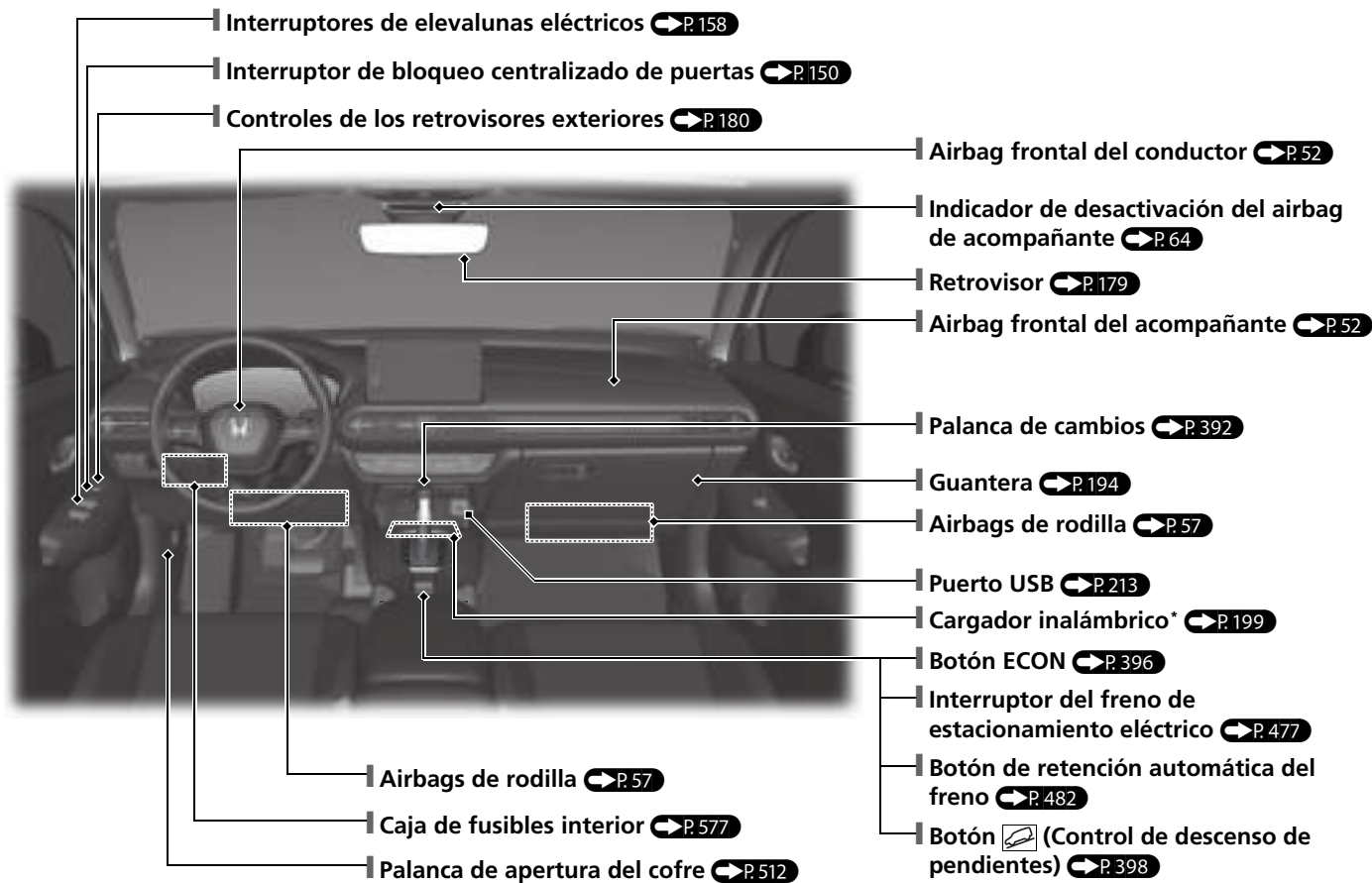

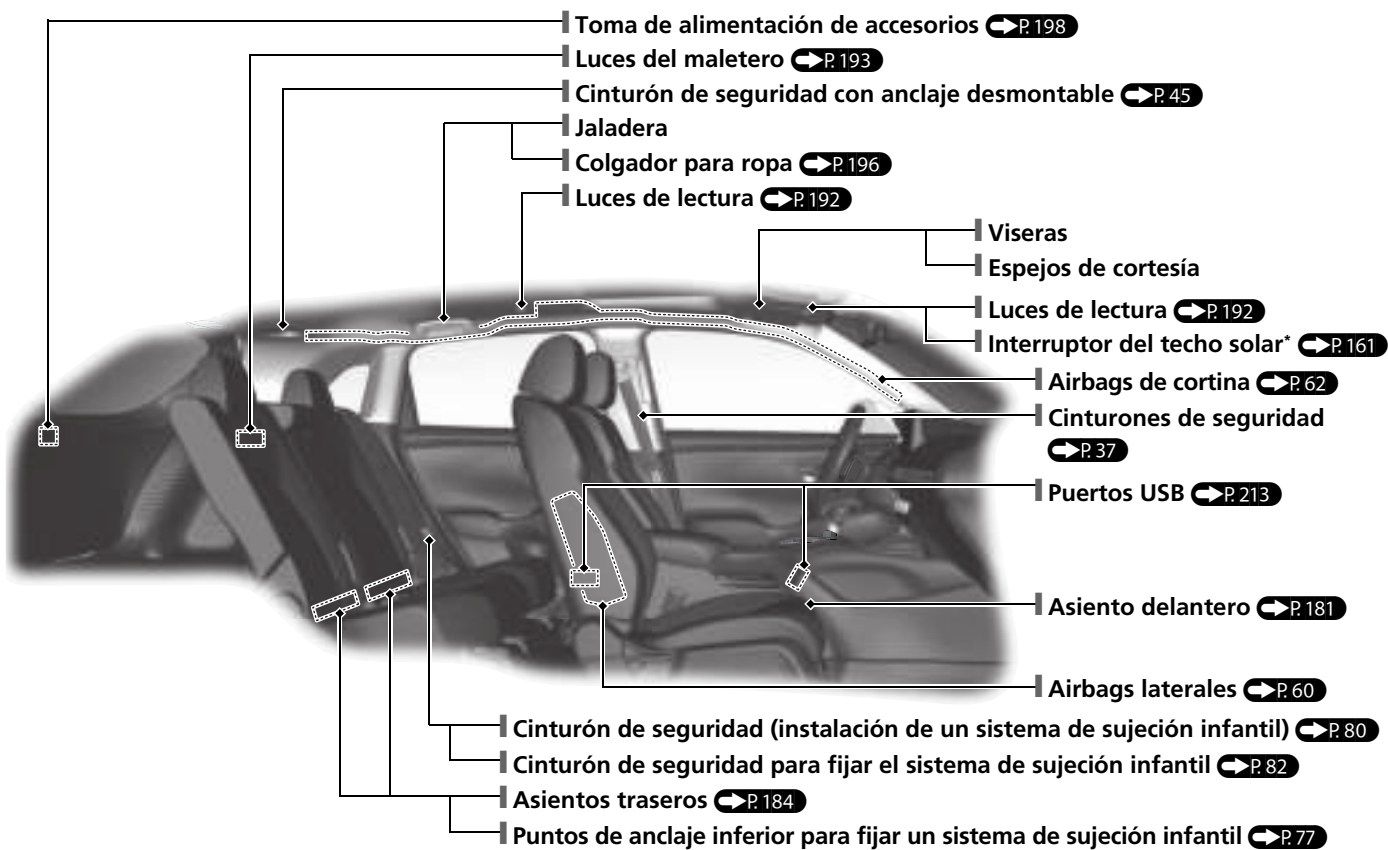

* No disponible en todos los modelos

Índice visual

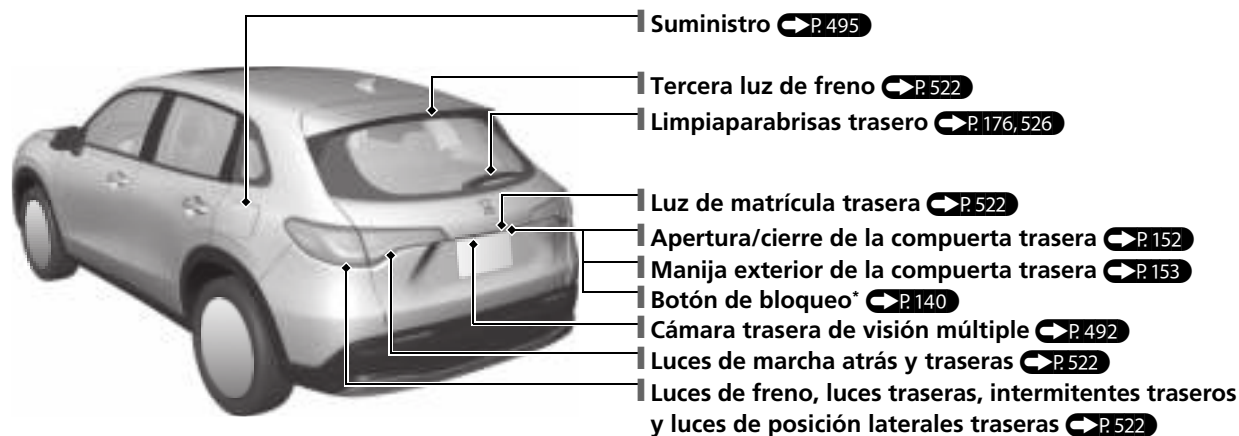
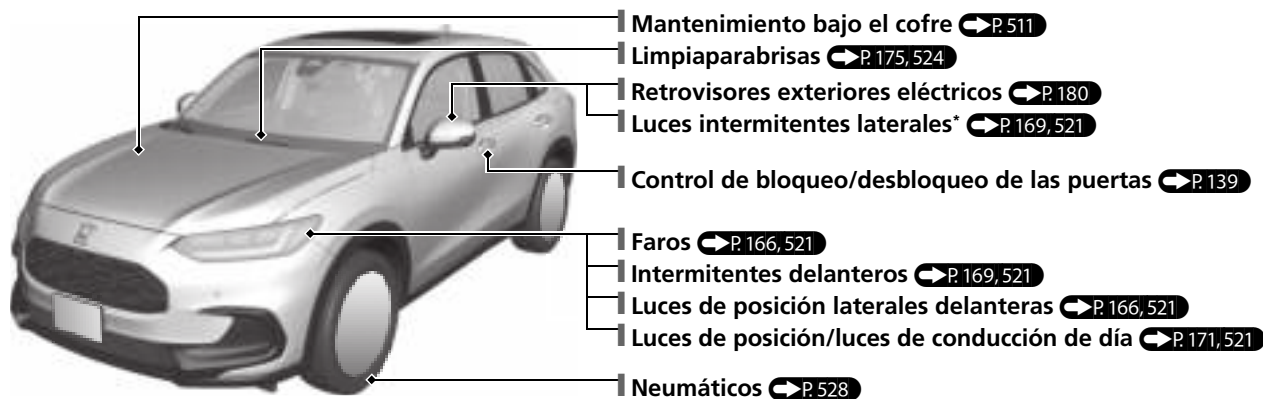

Sistema Eco Assist P. 396

Medidor ambiental

- El color del medidor ambiental cambia a verde para indicar que el vehículo se está conduciendo en modo de eficiencia de combustible.

Medidor ambiental



Indicador del modo ECON P. 101

Se enciende cuando el modo ECON está activado.

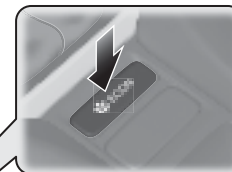

Botón ECON P. 396

Contribuye a optimizar el consumo de combustible.

Conducción segura P.31

Airbags P.49

- El vehículo está equipado con airbag para protegerle a usted y a los pasajeros en caso de colisión de moderada a severa.

Seguridad para niños P.67

- Todos los niños de 12 años o menos se deberán sentar en el asiento trasero.
- Los niños pequeños deben ir correctamente sujetos en un sistema de sujeción infantil orientado hacia adelante.
- Los bebés deben ir correctamente sujetos con un sistema de sujeción infantil orientado hacia atrás en un asiento trasero.

Gases de escape y sus riesgos P.86

- Su vehículo emite gases de escape peligrosos que contienen monóxido de carbono. No ponga en marcha el motor en espacios cerrados en los que el monóxido de carbono se puede acumular.

Cinturones de seguridad P.37

- Abróchese el cinturón de seguridad y siéntese en posición vertical apoyándose bien en el respaldo.
- Compruebe que los pasajeros tienen puestos los cinturones de seguridad correctamente.

Lista de comprobaciones antes de conducir P.36

- Antes de conducir, compruebe que los asientos delanteros, las cabeceras, el volante y los retrovisores se hayan ajustado correctamente.



Sujete la correa de la cadera lo más bajo posible.

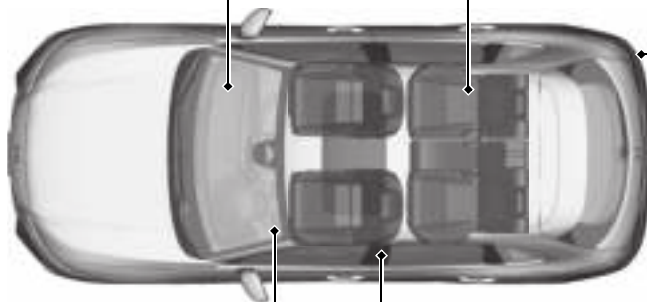

Panel de instrumentos [↔ P. 89](#)

Indicadores [↔ P. 90](#) / Medidores [↔ P. 107](#) / Interfaz de información del conductor [↔ P. 110](#)

Indicador de posición de cambios [↔ P. 95](#) / Indicador del sistema de transmisión [↔ P. 95](#)

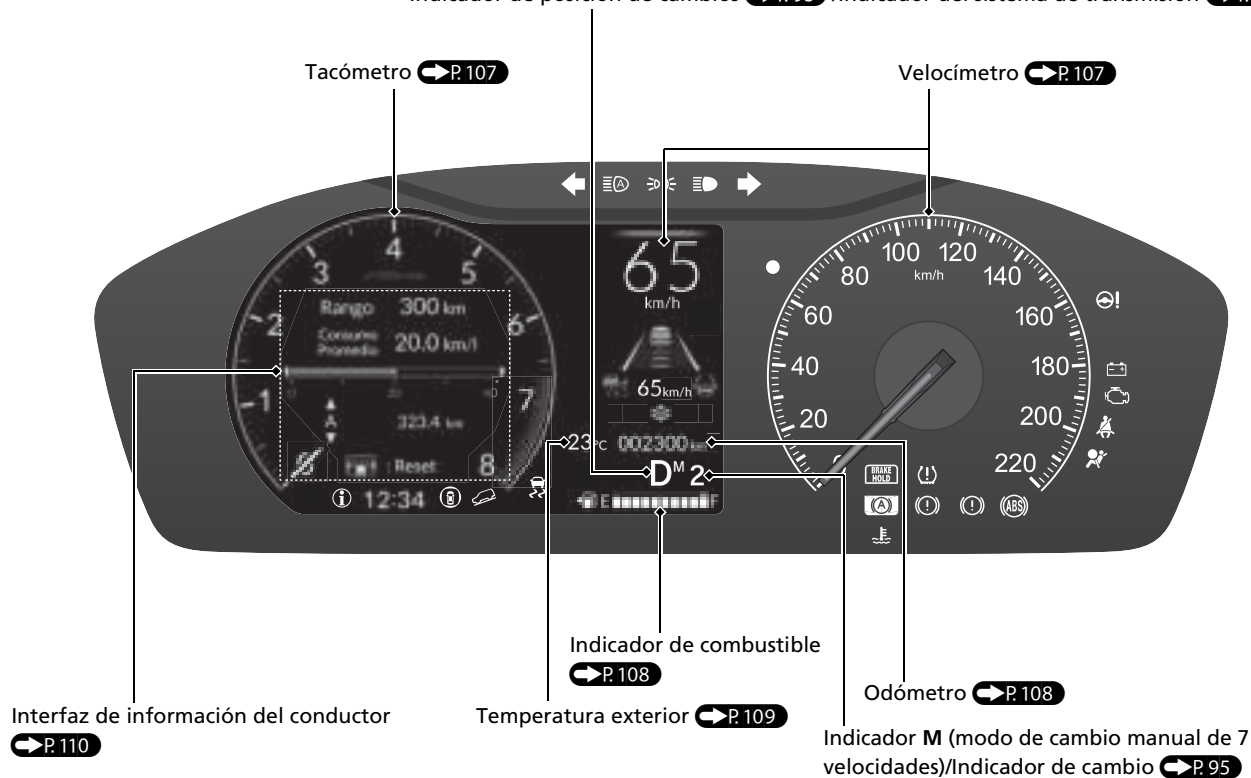



Controles P.133

Reloj P.134

Modelos con sistema de audio con pantalla en color



Botón MENU

- 1 Pulse el botón **MENU**.
- 2 Seleccione **Configuración del reloj**.
- 3 Seleccione **Tiempo automático** y, a continuación, **Apagada**.
- 4 Seleccione **Establecer hora**.
- 5 Seleccione **12H/24H** para cambiar al reloj de 12 o 24 horas.
- 6 Seleccione  o .
- 7 Seleccione **Fijar** para ajustar la hora.



Modelos con sistema de audio con pantalla
Para ajustar la fecha



Para ajustar la hora



- 1 Pulse el botón .
- 2 Seleccione **Configuración general**.
- 3 Seleccione **Sistema**.
- 4 Seleccione **Fecha y hora**.
- 5 Seleccione **Establecer fecha y hora**.
- 6 Seleccione **Fecha y hora automáticas** y, a continuación, **Apagada**.

- 7 Seleccione **Establecer fecha** o **Establecer hora**.
- 8 Seleccione  o .
- 9 Seleccione **Guardar** para ajustar la fecha o la hora.

El reloj se actualiza automáticamente a través del sistema de audio.

Botón ENGINE START/STOP

 P.163

Oprima el botón para cambiar la modalidad de alimentación del vehículo.

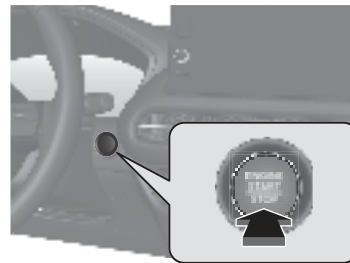

Intermitentes P.169

Palanca de control de intermitentes

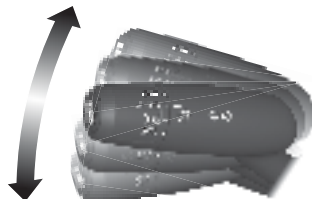

Luces P.166

Interruptores de control de las luces

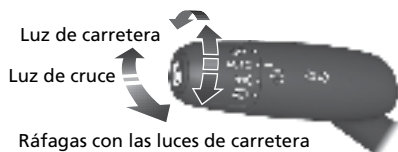

Limpia/lavaparabrisas

 P.175

Palanca de control del limpia/lavaparabrisas

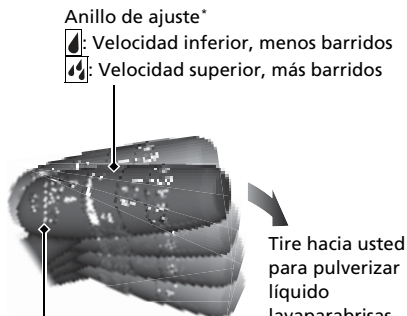

MIST
OFF

INT: Velocidad baja con intermitencia
LO: Barrido a baja velocidad
HI: Barrido a alta velocidad

Volante P.178

- Para ajustar, empuje la palanca de ajuste hacia abajo, ajuste en la posición deseada y, a continuación, vuelva a bloquear la palanca en posición.

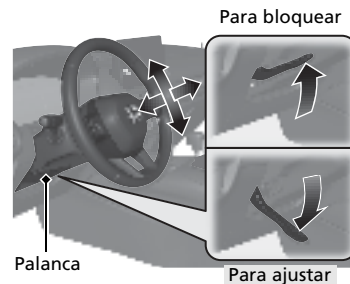

Desbloqueo de las puertas delanteras desde el interior P.149

- Tire de las manijas interiores de cualquiera de las puertas delanteras para desbloquearla y abrirla al mismo tiempo.

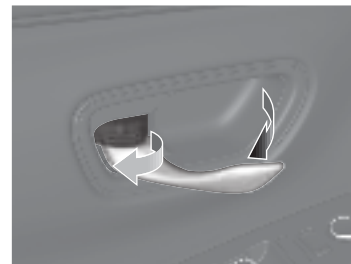

Compuerta trasera ➔ P.152

Modelos sin sistema de acceso sin llave

- Con todas las puertas desbloqueadas, pulse la manija exterior y levante para abrir la compuerta trasera.

Modelos con sistema de acceso sin llave

- Si lleva encima el control a distancia de acceso sin llave, presione la manija exterior de la compuerta trasera para desbloquear y abrir la compuerta trasera.

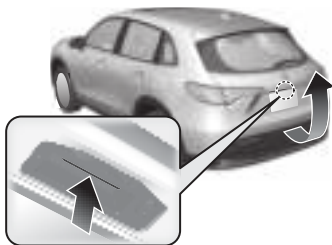

Retrovisores exteriores eléctricos ➔ P.180

- Con el modo de alimentación en CONTACTO, mueva el interruptor de selección a L o R.
- Empuje el borde correspondiente del interruptor de ajuste para ajustar el retrovisor.



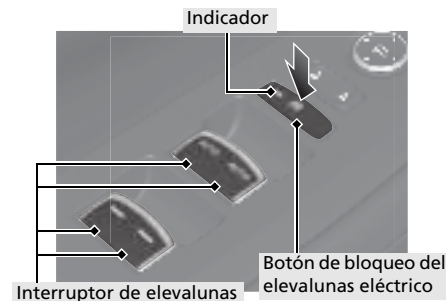

Elevalunas eléctricos ➔ P.158

- Con el modo de alimentación en CONTACTO, abra y cierre los elevalunas eléctricos.
- Si el botón de bloqueo del elevalunas eléctrico está en la posición de apagado, cada una de las ventanillas de los pasajeros se puede abrir y cerrar con su propio interruptor.
- Si el botón de bloqueo del elevalunas eléctrico está en la posición de encendido (el indicador aparece encendido), los interruptores de elevalunas de los pasajeros quedan desactivados.



Sistema de aire acondicionado P.203

- Pulse el botón **AUTO** para activar el sistema de aire acondicionado.
- Pulse el botón  para activar o desactivar el sistema.
- Pulse el botón  para desempañar el parabrisas.

Modelos sin botón SYNC

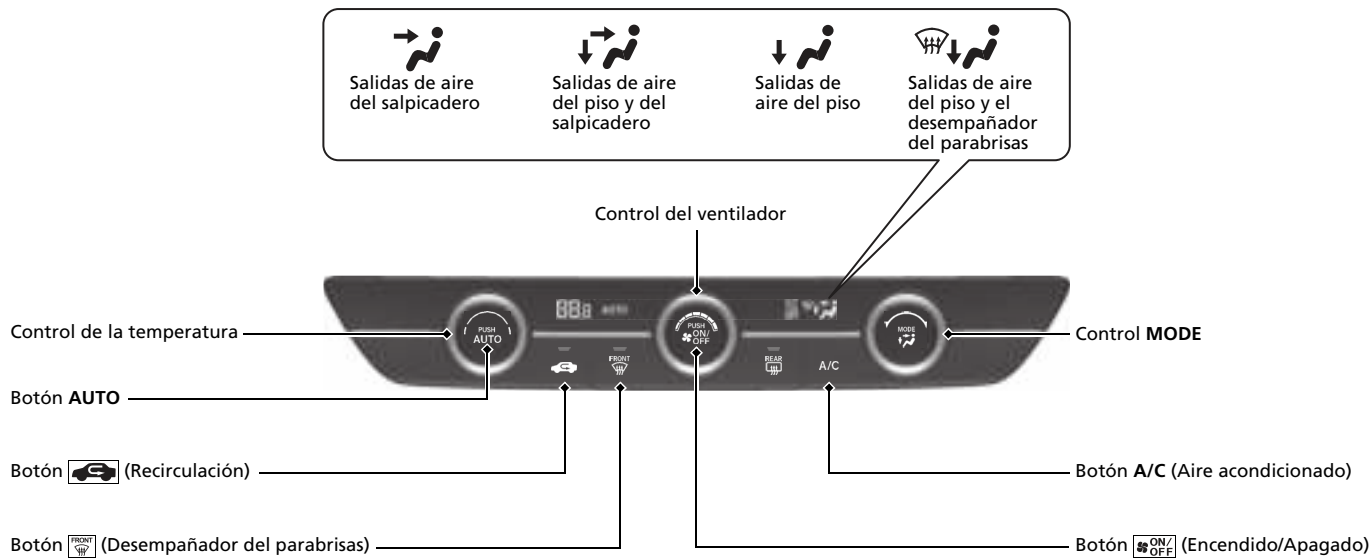

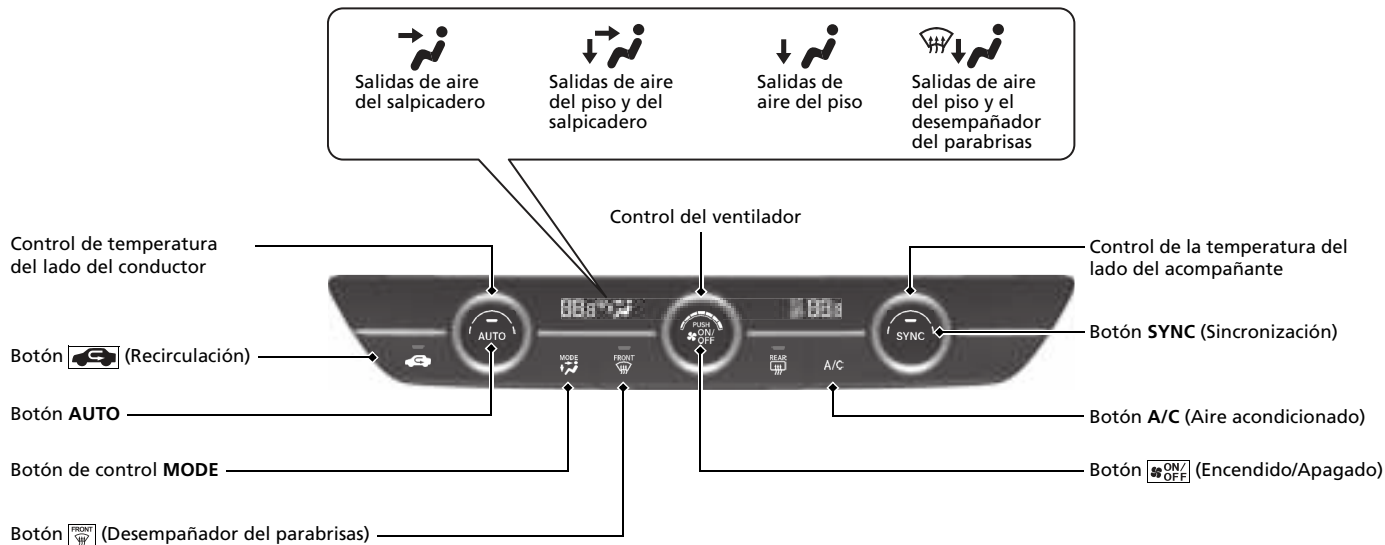

Funciones ➔ P.211

Botones del control remoto de audio ➔ P. 216

Modelos con sistema de audio con pantalla en color

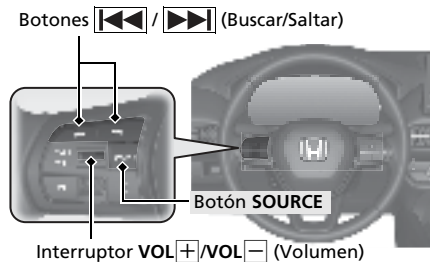

- **Botón SOURCE**
Pulse para alternar entre los modos de audio en el siguiente orden:
FM→AM→USB/iPod/Apple CarPlay/
Android Auto→Audio *Bluetooth*®
- **Interruptor VOL+** / **VOL-** (Volumen)
Pulse para subir o bajar el volumen.
- **Botones** (Buscar/Saltar)
Radio:
Pulse para cambiar la emisora de radio presintonizada. Mantenga pulsado para cambiar la emisora.
iPod, unidad de memoria USB o Audio *Bluetooth*® o conexión de teléfono inteligente:
Pulse para ir al principio de la canción siguiente o para volver al principio de la canción que se esté reproduciendo.

Unidad de memoria USB o Audio *Bluetooth*®:

Mantenga pulsado para cambiar de carpeta/grupo.

Modelos con sistema de audio con pantalla

Botones (Buscar/Saltar)

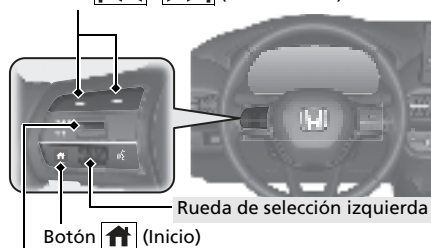

Interruptor **VOL+** / **VOL-** (Volumen)

- **Interruptor VOL+** / **VOL-** (Volumen)
Pulse para subir o bajar el volumen.
- **Botones** (Buscar/Saltar)
Radio:
Pulse para cambiar la emisora de radio presintonizada. Mantenga pulsado para cambiar la emisora.
iPod, unidad de memoria USB o Audio *Bluetooth*® o conexión de teléfono inteligente:
Pulse para ir al principio de la canción siguiente o para volver al principio de la canción que se esté reproduciendo.
Unidad de memoria USB:
Mantenga pulsado para cambiar de carpeta.

- **Rueda de selección izquierda**
Al seleccionar el modo de audio
Pulse el botón (Inicio), suba o baje para seleccionar **Audio** en la interfaz de información del conductor y, a continuación, pulse la rueda de selección izquierda.
Suba o baje:
Para pasar por los modos de audio, suba o baje y, a continuación, pulse la rueda de selección izquierda:

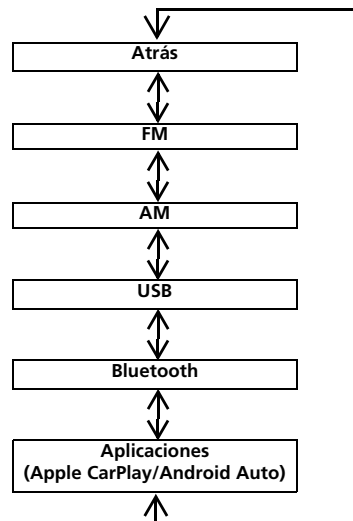

Sistema de audio P. 212

Modelos con sistema de audio con pantalla en color  P. 220

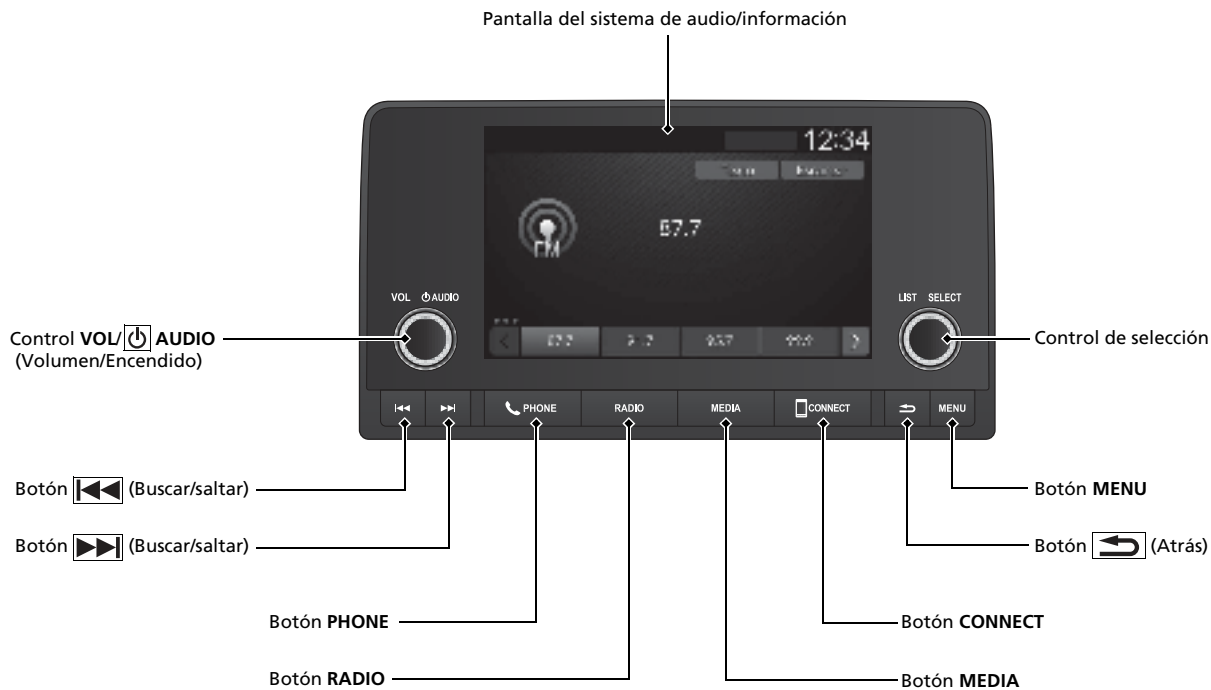



Conducción ↔ P. 375

Transmisión variable continua ↔ P. 391, 392

- Cambie a **P** y pise el pedal de freno al arrancar el motor.

Cambios

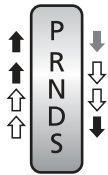

- ↓ Pise el pedal de freno y pulse el botón de liberación para salir de la posición **P**.
- ↑ ↓ Mueva la palanca de cambios sin pulsar el botón de liberación.
- ↑ ↓ Pulse el botón de liberación para mover la palanca de cambios.



- P** **Estacionamiento**
Apague o arranque el motor. La caja de cambios queda bloqueada.
- R** **Marcha atrás**
Se utiliza al dar marcha atrás.
- N** **Punto muerto**
La caja de cambios no queda bloqueada.
- D** **Directa**
Conducción normal. Se puede usar temporalmente el modo de cambio de 7 velocidades.
- S** **Directa (S)**
Se puede usar el modo de cambio manual de 7 velocidades.

Modo de cambio manual de 7 velocidades ↔ P. 394

- Permite cambiar a una marcha superior o inferior sin retirar las manos del volante.

Cuando la palanca de cambios está en **D**

- Jalando de una paleta de cambio se pasa temporalmente de la transmisión variable continua a modo de cambio manual de 7 velocidades. El número de la velocidad elegida se muestra en el indicador de posición de la palanca de cambios.

Cuando la palanca de cambios está en **S**

- Jalando de una paleta de cambio se pasa de la transmisión variable continua al modo de cambio manual de 7 velocidades.
- El indicador **M** y el número de la marcha seleccionada se muestran en el indicador de cambio.

Indicador de la palanca de cambios/indicador **M**

Paleta de cambio descendente **-**

Paleta de cambio ascendente **+**

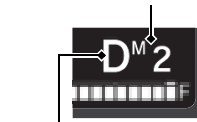

Indicador de posición del cambio

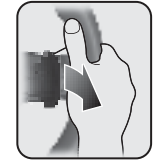
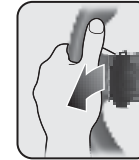

Activación y desactivación del CMBS* P. 419

- Cuando no se puede evitar una posible colisión frontal, el CMBS puede reducir la velocidad del vehículo y la gravedad de la colisión.
- El CMBS se activa cada vez que se arranca el motor.
- Para activar o desactivar el CMBS, use la interfaz de información del conductor.

Activación y desactivación del VSA P. 400

- El sistema auxiliar de estabilidad del vehículo (VSA) ayuda a estabilizar el vehículo en las curvas y a mantener la tracción al acelerar sobre pisos sueltos o deslizantes.
- El VSA se activa de forma automática cada vez que arranca el motor.
- Para desactivar parcialmente o restaurar totalmente la función VSA, mantenga pulsado el botón hasta que escuche un aviso acústico.

Sistema de control de presión de los neumáticos (TPMS) P. 402

- Detecta un cambio en la condición de los neumáticos y las dimensiones totales debido a una disminución de la presión de los neumáticos.
- El TPMS se activa de forma automática cada vez que se arranca el motor.
- Se debe realizar un proceso de calibración si se producen determinadas condiciones.

Suministro P. 494

Recomendaciones sobre el combustible: Gasolina sin plomo, 91 octanos o más
Capacidad del depósito de combustible: 57L

- 1 Desbloquee la puerta del conductor.  P. 148



- 2 Pulse y suelte el centro del borde posterior de la tapa del depósito de combustible. Oír un clic. La puerta se abrirá levemente.

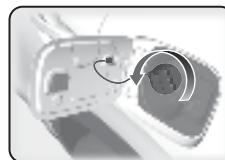

- 3 Gire lentamente el tapón de llenado de combustible para retirarlo.

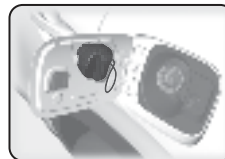

- 4 Coloque el tapón en el soporte de la tapa del depósito de combustible.

- 5 Después del abastecimiento, enrosque de nuevo el tapón hasta que escuche por lo menos un clic.

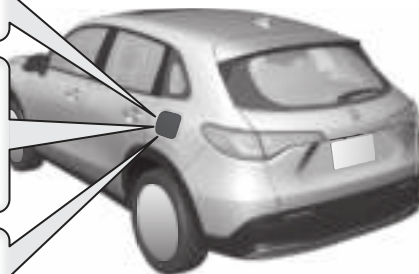

Honda Sensing*

➔ P. 412

Honda Sensing es un sistema de ayuda a la conducción que utiliza una cámara de vista delantera ancha montada en el interior del parabrisas, detrás del espejo retrovisor.

Cámara de vista delantera ancha

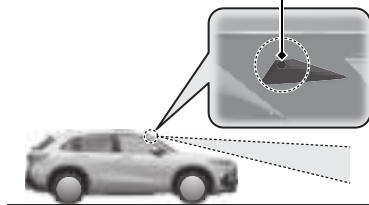

Sistema de frenado de mitigación de colisión (CMBS) ➔ P. 415

El sistema puede ayudarle si determina que existe la posibilidad de que su vehículo sufra una colisión con un vehículo que circula delante (incluso motos), un vehículo que se aproxima, un peatón o un ciclista que se cruzan delante. El CMBS está diseñado para alertarle ante una posible colisión, y para ayudarle a reducir la velocidad, evitar colisiones y mitigar la gravedad de la colisión.

Control de cruce adaptativo (ACC) con seguimiento de baja velocidad ➔ P. 427

Ayuda a mantener una velocidad del vehículo constante y un intervalo de seguimiento programado detrás de un vehículo detectado delante y, si el vehículo detectado se detiene, puede desacelerar y detener su vehículo, sin que haga falta pisar el freno ni el acelerador.

Sistema de asistencia de permanencia en carril (LKAS) ➔ P. 447

Proporciona asistencia a la dirección para ayudar a mantener el vehículo en el centro de un carril detectado y emite alertas táctiles y visuales si se detecta que el vehículo se está saliendo de su carril.

Asistencia en atascos ➔ P. 458

El sistema de asistencia en atascos usa una cámara montada en la sección superior del parabrisas para detectar y vigilar las líneas blancas (o amarillas) del carril izquierdo y derecho.

A partir de las señales recibidas de la cámara, el sistema puede aplicar par a la dirección para mantener el vehículo en el centro del carril detectado.

Sistema de mitigación de salida de carretera ➔ P. 467

Le alerta y ayuda cuando el sistema detecta que es posible que su vehículo cruce accidentalmente una marca de carril detectada o se aproxime al borde de la carretera (hacia una cuneta de hierba o gravilla), o al detectarse un vehículo que se aproxima.

Mantenimiento ↔ P. 499

Bajo el cofre ↔ P. 511

- Compruebe el aceite y el refrigerante del motor y el líquido lavaparabrisas. Reponga según sea necesario.
- Compruebe el líquido de frenos.
- Compruebe el estado de la batería una vez al mes.

- 1 Tire de la manija de apertura del cofre bajo la esquina del salpicadero.



- 2 Localice la palanca del cerrojo del cofre, tire de la palanca hacia un lado y levante el cofre. Una vez levantado el cofre ligeramente, puede tirar de la palanca.

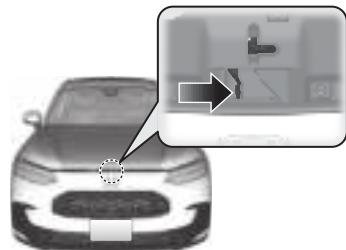

- 3 Cuando termine, cierre el cofre y compruebe queda bien bloqueado en su sitio.

Escobillas del limpiaparabrisas ↔ P. 524

- Sustituya las escobillas si dejan marcas en el parabrisas o hacen mucho ruido.



Neumáticos ↔ P. 528

- Compruebe las llantas y los neumáticos con frecuencia.
- Compruebe la presión de los neumáticos con frecuencia.

Luces ↔ P. 521

- Compruebe todas las luces con frecuencia.

Cómo hacer frente a los imprevistos ↔ P.549

Neumático pinchado ↔ P.551

- Estacione en un lugar seguro y sustituya el neumático pinchado por el neumático de repuesto que hay en el maletero.



El motor no arranca ↔ P.559

- Si se ha quedado sin batería, arranque con cables usando una batería auxiliar.



Sobrecalentamiento ↔ P.567

- Estacione en un lugar seguro. Si no se ve el vapor bajo el cofre, abra el cofre y deje enfriar el motor.



Se encienden los indicadores ↔ P.569

- Identifique los indicadores y consulte el manual del usuario.

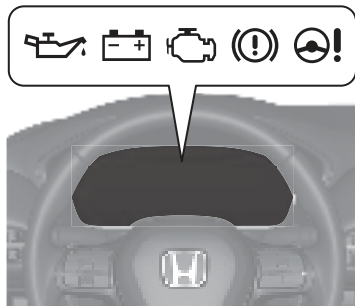

Fusible fundido ↔ P.575

- Compruebe si hay un fusible fundido cuando algún dispositivo eléctrico no funcione.

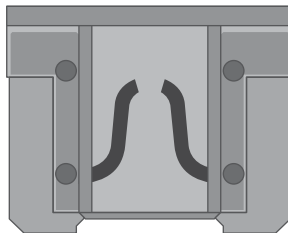

Remolcado de emergencia ↔ P.581

- Póngase en contacto con un servicio de remolcado profesional si necesita remolcar su vehículo.

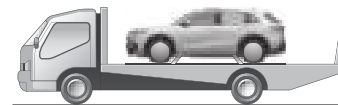

Qué hacer si

P El modo de alimentación no pasa de **VEHÍCULO APAGADO (BLOQUEO)** a **ACCESORIOS**. ¿Por qué?

R

- El volante puede estar bloqueado.
- Mueva el volante a la izquierda y a la derecha después de pulsar el botón **ENGINE START/STOP**.



P El modo de alimentación no cambia de **ACCESORIOS** a **VEHÍCULO APAGADO (BLOQUEO)**. ¿Por qué?

R La palanca de cambios se debe mover a **P**.



P ¿Por qué tiembla ligeramente el pedal del freno al aplicar los frenos?

R Esto puede suceder cuando se activa el ABS y no es señal de ningún problema. Accione el pedal de freno de forma firme y constante. Nunca pise repetidamente el pedal de freno.
 ➤ Sistema de frenos antibloqueo (ABS) ➤ P. 485

P No se puede abrir la puerta trasera desde el interior del vehículo. ¿Por qué?

R Compruebe si el bloqueo de seguridad para niños está en la posición de bloqueo. Si está, abra la puerta trasera con la manija exterior de la puerta. Para cancelar esta función, deslice la palanca a la posición de desbloqueo.

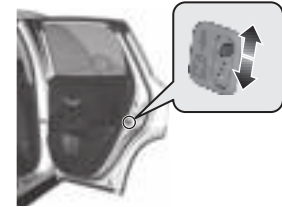

P ¿Por qué se bloquean las puertas después de que yo las haya desbloqueado?

R Si no abre las puertas antes de 30 segundos, se vuelven a bloquear automáticamente por seguridad.

P ¿Por qué suena un aviso acústico cuando abro la puerta del conductor?

R El aviso acústico suena cuando:

- Se quedan encendidas las luces exteriores.
- El modo de alimentación se encuentra en ACCESORIOS.

P Modelos con sistema de acceso sin llave
¿Por qué se oye un aviso acústico cuando me alejo del vehículo tras cerrar la puerta?

R El aviso acústico suena si se aleja del rango de funcionamiento del bloqueo de puertas automático al alejarse del vehículo antes de que la puerta se cierre por completo.

➤ Bloqueo de las puertas y el maletero (bloqueo automático al alejarse)

➔ P.142

P ¿Por qué suena un aviso acústico cuando empiezo a conducir?

R El aviso acústico suena cuando el conductor y/o el acompañante* no llevan puestos los cinturones de seguridad.

P ¿Por qué se produce un rechinado al pisar el pedal del freno?

R Es necesario sustituir las pastillas de freno. Lleve el vehículo a un distribuidor para que lo revisen.

P Al pulsar el interruptor del freno de estacionamiento eléctrico, dicho freno no se libera. ¿Por qué?

R Pulse el interruptor del freno de estacionamiento eléctrico con el pedal del freno pisado.

P Al pisar el pedal del acelerador, el freno de estacionamiento no se libera automáticamente. ¿Por qué?

R

- El conductor debe abrocharse el cinturón de seguridad.
- Compruebe si la transmisión está en **P** o **N**. Si es así, seleccione cualquier otra posición.



Aparece un indicador ámbar de un neumático con un signo de exclamación. ¿Qué es?



Hay que prestar atención al sistema de control de presión de los neumáticos (TPMS). Si hace poco que ha inflado o cambiado un neumático, tendrá que volver a calibrar el sistema.

➤ Sistema de control de presión de los neumáticos (TPMS) ➔ P. 402

Conducción segura

Encontrará numerosas recomendaciones de seguridad en este capítulo y en todo el manual.

Para una conducción segura

- Precauciones de seguridad importantes .. 32
- Información importante de manejo 34
- Características de seguridad del vehículo ... 35
- Lista de comprobación de seguridad 36

Cinturones de seguridad

- Información acerca de los cinturones de seguridad 37
- Abrocharse el cinturón de seguridad 42
- Inspección de los cinturones de seguridad ... 47
- Puntos de anclaje 48

Airbags

- Componentes del sistema de airbag 49
- Tipos de airbags 52
- Airbags frontales (SRS) 52
- Airbags de rodilla 57
- Airbags laterales 60
- Airbags de cortina 62
- Indicadores del sistema de airbag 63
- Mantenimiento de los airbags 66

Seguridad para niños

- Protección de los niños a bordo 67
- Seguridad de los bebés y niños pequeños... 69
- Seguridad de los niños mayores 83

Gases de escape y sus riesgos

- Monóxido de carbono 86

Etiquetas de seguridad

- Ubicaciones de las etiquetas 87

En las siguientes páginas se explican las características de seguridad del vehículo y cómo utilizarlas correctamente. Las siguientes precauciones de seguridad son fundamentales.

Precauciones de seguridad importantes

■ **Abróchese siempre el cinturón de seguridad**

El cinturón de seguridad es la mejor protección en cualquier tipo de colisión. Los airbags están diseñados para complementar a los cinturones de seguridad, no para sustituirlos. Así que aunque el vehículo esté equipado con airbags, asegúrese de que tanto usted como los pasajeros siempre llevan abrochados los cinturones de seguridad correctamente.

■ **Sujete debidamente a todos los niños**

Los niños de 12 o menos años deben ir debidamente sujetos en uno de los asientos traseros, no en el asiento delantero. Los bebés y los niños pequeños deberán sujetarse con un sistema de sujeción para niños. Los niños mayores deberán utilizar un cojín elevador con un cinturón de seguridad de tres puntos hasta que puedan utilizar adecuadamente el cinturón sin un cojín elevador.

■ **Conozca los riesgos relacionados con los airbags**

Los airbags pueden salvar vidas, pero también pueden provocar lesiones graves o incluso mortales a los ocupantes del vehículo que se sienten demasiado cerca de los mismos, o que no vayan debidamente sujetos. Los bebés, los niños pequeños y los adultos de corta estatura son quienes corren mayor riesgo. Asegúrese de seguir todas las instrucciones y advertencias de este manual.

■ **No beba si va a conducir**

El alcohol y la conducción no combinan bien. Una sola bebida puede mermar su capacidad de respuesta ante condiciones cambiantes, y el tiempo de respuesta empeora con cada bebida adicional. Así que si bebe, no conduzca; y tampoco permita que lo hagan sus amigos.

☒ Precauciones de seguridad importantes

En algunos países se prohíbe al conductor el uso de teléfonos móviles durante la conducción a menos que se trate de dispositivos manos libres.

■ Preste la debida atención a la tarea de conducir de forma segura

Si habla por el móvil o realiza otras actividades que le impidan prestar la debida atención a la carretera, los demás vehículos y los peatones, podría ocurrir un accidente. Recuerde que cualquier situación puede cambiar con rapidez, y sólo usted puede decidir cuándo resulta seguro desviar en parte su atención de la conducción.

■ Controle la velocidad

El exceso de velocidad es una de las principales causas de accidentes con heridos y fallecidos. Por lo general, cuanto más alta sea velocidad, mayor es el riesgo, pero también pueden producirse lesiones graves a velocidades moderadas. No conduzca nunca a mayor velocidad de lo que resulte seguro según las circunstancias, independientemente de cuál sea el límite de velocidad correspondiente.

■ Mantenga el vehículo en buen estado

Un pinchazo o una avería mecánica pueden resultar extremadamente peligrosos. Para reducir la posibilidad de que se produzcan dichos problemas, compruebe con frecuencia el estado y la presión de los neumáticos, y realice con regularidad todo el mantenimiento programado.

■ No deje a los niños solos en el vehículo

Si se dejan a niños, animales de compañía y personas que necesitan asistencia solos en el vehículo, pueden sufrir lesiones si activan alguno o varios controles del vehículo. También pueden provocar que el vehículo se desplace, causando como resultado un accidente en el que ellos y otras personas pueden sufrir consecuencias graves o fatales. Además, dependiendo de la temperatura de ambiente, la temperatura del interior del vehículo puede alcanzar niveles extremos, con resultado de lesiones graves o muerte.

Aunque el sistema de aire acondicionado esté encendido, no debe dejarlos nunca solos en el vehículo, puesto que el sistema de aire acondicionado puede detenerse en cualquier momento.

Información importante de manejo

La altura de marcha del vehículo es mayor que la de un vehículo de pasajeros diseñado para uso exclusivo sobre pavimento. La mayor altura de marcha tiene muchas ventajas para el manejo todo terreno. Le permite pasar topes, obstáculos y terrenos irregulares. También le proporciona buena visibilidad para que pueda anticiparse a los problemas.

Estas ventajas tienen un coste. Como su vehículo es más alto y está situado a mayor altura con respecto al suelo, el centro de gravedad también es más alto, lo que lo hace más susceptible a vuelcos o trompos si gira de forma abrupta. Los vehículos utilitarios tienen un índice de vuelcos significativamente más elevado que otros tipos de vehículos. En un choque con vuelco, una persona sin cinturón de seguridad tiene más probabilidades de morir que una persona que sí lo use. Recuerde, asegúrese de que tanto usted como sus pasajeros siempre lleven abrochados los cinturones de seguridad.

► Información importante de manejo

Para obtener información sobre cómo reducir el riesgo de vuelcos, lea lo siguiente:

- **Instrucciones de conducción para su vehículo utilitario** P. 390
- **Instrucciones fuera de carretera** P. 381

Si no maneja su vehículo de manera correcta, puede causar un choque o vuelco.

En muchos países, la ley prohíbe conducir fuera de la carretera, por ejemplo, en bosques, conducción todoterreno, etc. Se recomienda consultar las leyes y normativas locales antes de iniciar cualquier actividad de conducción fuera de la carretera.

Características de seguridad del vehículo

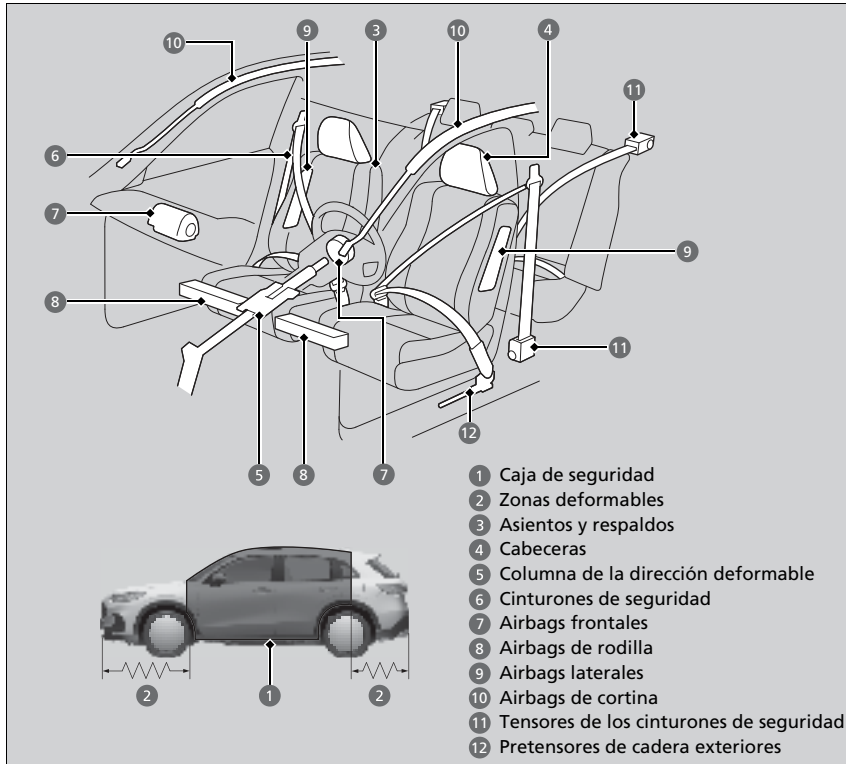

La siguiente lista de comprobación le ayudará a desempeñar un papel activo en su protección personal y la de sus pasajeros.

Características de seguridad del vehículo

El vehículo está equipado con numerosas características que funcionan conjuntamente para protegerle a usted y a sus pasajeros en caso de accidente.

Algunas de estas características no requieren que usted haga nada. Entre ellas está el resistente bastidor de acero que forma una cabina reforzada en torno al compartimento de acompañantes, las zonas deformables delanteras y traseras, una columna de dirección deformable y los tensores que tensan los cinturones de seguridad delanteros y traseros exteriores en caso de colisión lo suficientemente fuerte.

No obstante, usted y sus pasajeros no podrán aprovechar plenamente todas las ventajas de estas características a menos que se sienten en la posición correcta y lleven siempre abrochados los cinturones de seguridad. De hecho, algunas de las características de seguridad pueden contribuir a causar lesiones si no se utilizan correctamente.

Lista de comprobación de seguridad

Por su seguridad personal y la de sus pasajeros, acostúmbrese a comprobar estos elementos antes de ponerse en marcha.

- Ajuste su asiento a la posición adecuada para conducir. Asegúrese de que los asientos delanteros estén ajustados hacia atrás todo lo que sea posible sin que el conductor deje de mantener el control del vehículo. Sentarse demasiado cerca de un airbag frontal puede tener como consecuencia lesiones graves o incluso mortales en caso de accidente.

➤ **Asientos** P. 181

- Ajuste las cabeceras a la posición adecuada. La eficacia de una cabecera es óptima cuando el centro del mismo está alineado con el centro de la cabeza. Las personas de estatura muy elevada deben ajustar las cabeceras a la posición más alta posible.

➤ **Ajuste de las posiciones de las cabeceras delanteras** P. 187

- Abróchese siempre el cinturón de seguridad, asegurándose de llevarlo bien colocado. Compruebe que los demás pasajeros también lo llevan bien colocado y abrochado.

➤ **Abrocharse el cinturón de seguridad** P. 42

- Proteja a los niños mediante el uso de cinturones de seguridad o de sistemas de sujeción infantil adecuados a su edad, estatura y peso.

➤ **Seguridad para niños** P. 67

Lista de comprobación de seguridad

Si aparece el mensaje de puerta o compuerta trasera abiertas en la interfaz de información del conductor, significa que una de las puertas o la compuerta trasera no están bien cerradas. Cierre bien todas las puertas y el maletero hasta que el mensaje desaparezca.

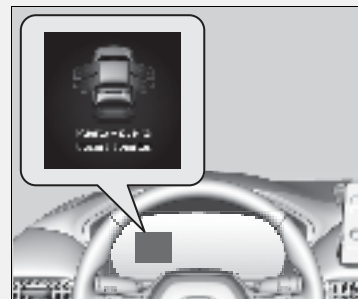

Información acerca de los cinturones de seguridad

Los cinturones de seguridad constituyen el dispositivo individual de seguridad más eficaz, ya que mantienen al pasajero conectado al vehículo de manera que se pueden aprovechar las numerosas características de seguridad incorporadas. También evitan que usted salga despedido contra el interior del vehículo, contra otros pasajeros o fuera del vehículo. Además, los cinturones de seguridad, si se utilizan correctamente, mantienen el cuerpo colocado correctamente en caso de accidente de manera que se pueda aprovechar al máximo la protección adicional que ofrecen los airbags.

Además, los cinturones de seguridad facilitan protección en casi cualquier tipo de accidente, incluidos los siguientes:

- impactos frontales
- impactos laterales
- impactos traseros
- vueltas de campana

Información acerca de los cinturones de seguridad

⚠️ ADVERTENCIA

Si el cinturón de seguridad no se utiliza correctamente, aumenta el riesgo de sufrir lesiones graves o incluso mortales en caso de accidente, aunque el vehículo cuente con airbags.

Asegúrese de que tanto usted mismo como sus pasajeros llevan el cinturón de seguridad abrochado y colocado correctamente.

ADVERTENCIA: Los cinturones de seguridad están diseñados para soportar la estructura ósea del cuerpo y se deberán llevar bajos, sobre la parte delantera de la pelvis o la pelvis, el tórax y los hombros, según proceda; evite colocar la sección de la cadera del cinturón sobre la zona abdominal.

ADVERTENCIA: Los cinturones de seguridad de deben ajustar lo más firmemente posible, aunque cómoda, para proporcionar la protección para la que se han diseñado. Un cinturón suelto reduce enormemente la protección que asegura a quien lo lleva.

ADVERTENCIA: No se deben utilizar los cinturones con las correas torcidas.

ADVERTENCIA: Cada conjunto de cinturón solo debe utilizarlo un ocupante; es peligroso colocar un cinturón alrededor de un niño que se lleva en el regazo.

■ Cinturones de seguridad de tres puntos

Los cinco asientos están equipados con cinturones de seguridad de tres puntos con retractores de bloqueo de emergencia. Durante la conducción normal, el retractor le permite moverse libremente a la vez que mantiene parte de la tensión en el cinturón de seguridad. En una colisión o ante una frenada brusca, el retractor se bloquea para sujetar su cuerpo.

El cinturón de seguridad debe fijarse correctamente al utilizar un sistema de sujeción infantil orientado hacia adelante.

➤ Instalación de un sistema de sujeción infantil con cinturón de seguridad de tres puntos P. 80

■ Uso correcto de los cinturones de seguridad

Siga estas instrucciones para utilizarlos correctamente:

- Todos los ocupantes deben sentarse con la espalda recta y bien apoyada en el respaldo, y permanecer en esa posición durante todo el viaje. Agacharse o inclinarse reduce la eficacia del cinturón y puede aumentar las posibilidades de que se produzcan lesiones graves en caso de accidente.
- No coloque nunca la sección del hombro de un cinturón de seguridad de tres puntos debajo del brazo o detrás de la espalda. Si lo hace, se podrían producir lesiones extremadamente graves en caso de accidente.
- Dos personas nunca deben compartir un cinturón de seguridad. Si lo hacen, podrían sufrir lesiones extremadamente graves en caso de accidente.
- No coloque ningún accesorio en los cinturones de seguridad. Los dispositivos cuyo propósito es mejorar el confort de la sección del hombro de un cinturón de seguridad, o cambiar su posición, pueden reducir la capacidad de protección del cinturón y aumentar el riesgo de lesiones graves en caso de accidente.

➤ Información acerca de los cinturones de seguridad

Si extiende el cinturón de seguridad demasiado rápido, se bloqueará en su sitio. Si ocurriera esto, retraiga el cinturón de seguridad ligeramente y, a continuación, extiéndalo lentamente.

Los cinturones de seguridad no ofrecen una protección completa en todo tipo de accidentes. No obstante, en la mayoría de los casos pueden reducir el riesgo de que se produzcan lesiones graves.

En la mayoría de países es obligatorio llevar puesto el cinturón de seguridad. Tómese el tiempo necesario para familiarizarse con los requisitos legales de los países en los que conduzca.

Recordatorio del cinturón de seguridad



■ Asientos delanteros

El sistema del cinturón de seguridad incluye un indicador en el panel de instrumentos para recordar al conductor, al acompañante o a ambos que deben abrocharse los cinturones.

Si pasa la modalidad de alimentación a CONTACTO y algún cinturón de seguridad no está abrochado, sonará un aviso acústico y parpadeará el indicador. Pasados unos segundos, el aviso acústico se detendrá y el indicador se encenderá y permanecerá iluminado hasta que se abroche el cinturón de seguridad.

El aviso acústico sonará periódicamente y el indicador parpadeará cuando el vehículo esté en movimiento hasta que se abroche el cinturón.

Recordatorio del cinturón de seguridad

El indicador se encenderá si uno de los ocupantes de los asientos delanteros no se abrocha el cinturón de seguridad en el plazo de seis segundos después de pasar el modo de alimentación a CONTACTO.

Si el asiento del acompañante no está ocupado, el indicador no se encenderá y el aviso acústico no sonará.

El indicador puede no encenderse y el aviso acústico no sonar si el ocupante no tiene peso suficiente como para activar el sensor de peso. Dichos ocupantes (por ejemplo, bebés y niños pequeños) deben sentarse en el asiento trasero, ya que podrían resultar heridos o morir a causa del despliegue del airbag frontal.

▶ **Protección de los niños a bordo** P. 67



■ Asientos traseros

El vehículo supervisa el uso de los cinturones de seguridad de los asientos traseros.

Una interfaz de información del conductor indica si no se está utilizando alguno de los cinturones de seguridad de los asientos traseros.

La indicación aparece cuando:

- Uno de los cinturones de seguridad de alguno de los pasajeros que viajan detrás está desabrochado cuando el modo de alimentación está en CONTACTO.
- Una puerta trasera se abre y se cierra.
- Alguno de los pasajeros traseros se abrocha o desabrocha el cinturón de seguridad.

El indicador de recordatorio de los cinturones de seguridad de los asientos parpadea y suena el aviso acústico si cualquiera de los pasajeros traseros se desabrocha el cinturón de seguridad durante la conducción.

■ Tensores automáticos de los cinturones de seguridad

Los asientos delanteros y traseros exteriores están equipados con tensores automáticos de los cinturones de seguridad, lo que mejora la seguridad.

Los tensores tensan automáticamente los cinturones de seguridad delanteros y traseros exteriores si se produce una colisión frontal de moderada a fuerte; en ocasiones, esto ocurre incluso si la colisión no es lo suficientemente fuerte como para que se inflen los airbags frontales o el airbag de rodilla delantero.

Asientos delanteros

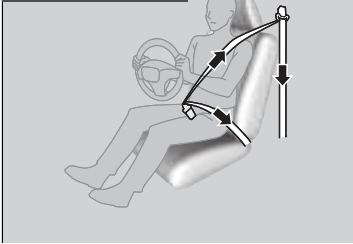

Asientos traseros exteriores

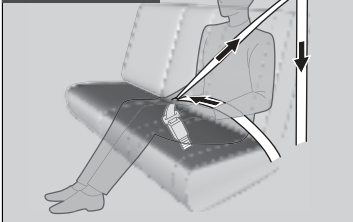

▣ Tensores automáticos de los cinturones de seguridad

Los tensores de los cinturones de seguridad solo pueden activarse una vez.

Si se activa un tensor, el indicador SRS se encenderá. Haga que el distribuidor sustituya el tensor e inspeccione a fondo el sistema de los cinturones de seguridad; de lo contrario, puede que no ofrezca la protección necesaria en caso de sufrir otro accidente.

Si se sufre un impacto lateral de moderado a fuerte, también se activa el tensor del lado correspondiente del vehículo.

Abrocharse el cinturón de seguridad

Después de ajustar el asiento delantero a la posición adecuada y sentándose con la espalda recta y bien apoyada en el respaldo:

📄 **Asientos** P. 181



1. Tire despacio del cinturón de seguridad hacia fuera.

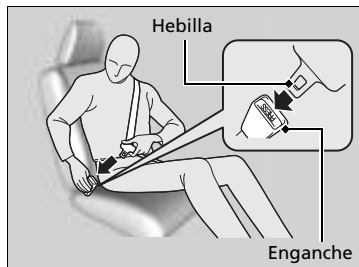

2. Introduzca la hebilla en el enganche y luego tire del cinturón para asegurarse de que ha quedado bien enganchado.

► Asegúrese de que el cinturón no esté retorcido ni atrapado en ningún punto.

📄 Abrocharse el cinturón de seguridad

Nadie debe ocupar un asiento cuyo cinturón de seguridad no funcione o parezca no funcionar correctamente. Si se usa un cinturón de seguridad que no funciona correctamente, el ocupante del asiento podría no estar protegido si se produce un accidente. El cinturón afectado debe ser inspeccionado en un distribuidor lo antes posible.

No introduzca nunca objetos extraños en el enganche o el mecanismo del retractor.

Si el cinturón de seguridad parece estar bloqueado en la posición totalmente retraída, tire con firmeza del cinturón del hombro una vez y vuelva a introducirlo.

Después, tire suavemente del cinturón para sacarlo del retractor y abróchelo. Si no puede liberar el cinturón de seguridad de la posición totalmente retraída, no permita que nadie se siente en el asiento y lleve el vehículo a un distribuidor para que lo reparen.

📄 **Información acerca de los cinturones de seguridad** P. 37

📄 **Inspección de los cinturones de seguridad** P. 47



3. Coloque la sección de la cadera del cinturón de seguridad lo más bajo posible sobre las caderas, y luego tire hacia arriba de la sección del hombro para que la sección de la cadera quede bien ajustada. De este modo los robustos huesos pélvicos recibirán la fuerza de un impacto, con lo que se reduce el riesgo de que se produzcan lesiones internas.
4. Si es necesario tire de nuevo hacia arriba del cinturón para tensarlo, y luego compruebe que el cinturón pasa a través del centro del tórax y sobre el hombro. De este modo las fuerzas de un impacto se distribuyen por los huesos más robustos de la parte superior del cuerpo.

► Abrocharse el cinturón de seguridad

⚠ ADVERTENCIA

Si los cinturones de seguridad se colocan de forma incorrecta, se pueden producir lesiones graves o incluso mortales en caso de accidente.

Asegúrese de que todos los cinturones de seguridad estén colocados correctamente antes de ponerse en marcha.

Para soltar el cinturón, presione el botón **PRESS** rojo y, a continuación, guíe el cinturón con la mano hasta que se haya retraído por completo.

Al salir del vehículo asegúrese de que el cinturón se guarda adecuadamente para que no quede atrapado al cerrar la puerta.

■ Ajuste del anclaje del hombro

Los asientos delanteros constan de anclajes de hombro ajustables para adaptarse a ocupantes de distintas estaturas.

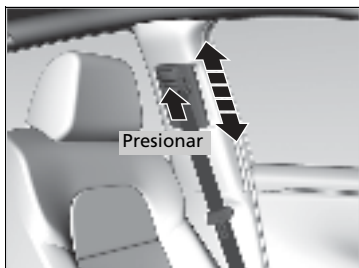

1. Mueva el anclaje hacia arriba y hacia abajo mientras pulsa el botón de apertura.
2. Coloque el anclaje de forma que el cinturón de seguridad cruce la parte central del tórax y quede sobre el hombro.

▣ Ajuste del anclaje del hombro

Después de realizar un ajuste, asegúrese de que la posición del anclaje del hombro queda bien fijada.

La altura del anclaje del hombro puede ajustarse en cuatro niveles. Si el cinturón toca el cuello, rebaje la altura ajustando los niveles de uno en uno.

■ Cinturón de seguridad con anclaje desmontable

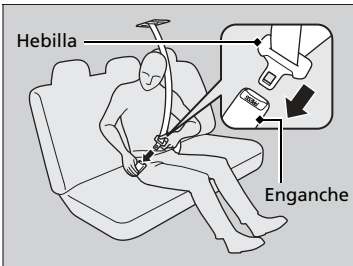
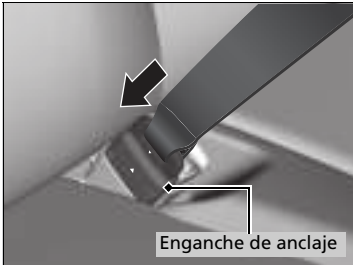
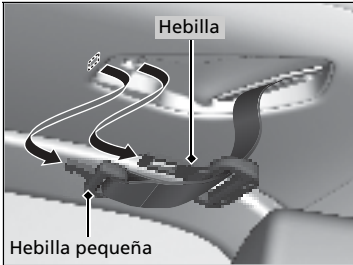

1. Saque la hebilla pequeña del cinturón de seguridad y la hebilla de cada ranura de sujeción del techo.
2. Alinee las marcas triangulares de la hebilla pequeña y del enganche de anclaje. Asegúrese de que el cinturón de seguridad no esté retorcido. Fije el cinturón al enganche de anclaje.
3. Introduzca la hebilla en el enganche. Ajuste adecuadamente el cinturón de seguridad de la misma forma que ajusta el cinturón de seguridad de tres puntos.

☒ Cinturón de seguridad con anclaje desmontable

⚠ ADVERTENCIA

Usar el cinturón de seguridad con el anclaje desmontable desabrochado aumenta el riesgo de sufrir lesiones graves o incluso mortales en caso de accidente.

Antes de usar el cinturón de seguridad, asegúrese de que el anclaje desmontable esté correctamente abrochado.

Para desabrochar el anclaje desmontable, introduzca la hebilla en la ranura lateral del enganche de anclaje.

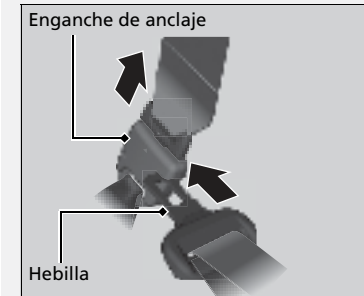

■ Consejos para mujeres embarazadas

Si está embarazada, la mejor forma de protegerse a sí misma y a su hijo cuando conduce el vehículo o viaja en él como pasajera es ponerse siempre el cinturón de seguridad. Al colocarse el cinturón de seguridad, pase la sección del hombro por el tórax, evitando el abdomen, y mantenga la sección de la cadera del cinturón lo más bajo posible a lo largo de las caderas.

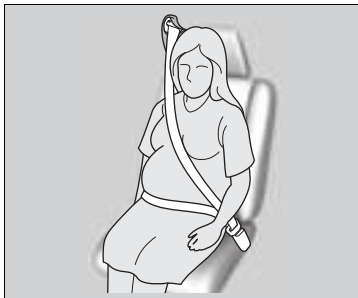

►► Consejos para mujeres embarazadas

Cada vez que vaya a una revisión médica, pregúntele al médico si le permite conducir.

Para reducir el riesgo de que usted o su hijo sufran lesiones debidas a la activación del airbag frontal:

- Si va a conducir, siéntese con la espalda recta y ajuste el asiento hacia atrás todo lo que sea posible sin dejar de mantener el control del vehículo.
- Si se sienta en el asiento del acompañante, ajuste el asiento hacia atrás todo lo que sea posible.

Inspección de los cinturones de seguridad

Compruebe el estado de los cinturones de seguridad con regularidad de la siguiente manera:

- Tire hacia fuera de cada cinturón hasta el tope y compruebe si está deshilachado o presenta cortes, quemaduras y desgaste.
- Compruebe que las hebillas y los enganches funcionan correctamente y que los cinturones se retraen sin problemas.
 - Si un cinturón no se retrae fácilmente, es posible que la limpieza corrija el problema. Utilice solamente jabón neutro y agua caliente. No utilice blanqueador ni disolventes. Asegúrese de que el cinturón está completamente seco antes de dejar que se retraiga.

Si un cinturón no está en buen estado o no funciona correctamente, no ofrecerá la protección adecuada y deberá sustituirse lo antes posible.

Es posible que un cinturón que se llevaba puesto cuando tuvo lugar un accidente no ofrezca el mismo nivel de protección en caso de sufrir otro accidente. Los cinturones de seguridad deben ser inspeccionados en un distribuidor después de cualquier colisión.

Inspección de los cinturones de seguridad

⚠ ADVERTENCIA

Si los cinturones de seguridad no se comprueban ni reciben mantenimiento es posible que no funcionen correctamente cuando se necesiten, lo que puede tener como consecuencia lesiones graves o incluso mortales.

Compruebe los cinturones de seguridad con regularidad, y si detecta algún problema asegúrese de que es rectificado lo antes posible.

ADVERTENCIA: El usuario no debe realizar modificaciones ni añadidos que impidan el funcionamiento de los dispositivos de ajuste del cinturón de seguridad para eliminar la holgura, ni tampoco impedir el ajuste del conjunto del cinturón de seguridad para eliminar la holgura.

ADVERTENCIA: Es esencial sustituir todo el conjunto después de su desgaste debido a un impacto fuerte, aunque los daños en el conjunto no sean evidentes.

ADVERTENCIA: Se debe tener cuidado para evitar manchar las correas con pulimentos, aceites y productos químicos, en particular con el ácido de la batería. Se pueden limpiar de forma segura con un jabón suave y agua. Se deberá sustituir el cinturón de seguridad si la correa se deshilacha, se contamina o resulta dañada.

Puntos de anclaje



Al sustituir los cinturones de seguridad, utilice los puntos de anclaje que se muestran en las imágenes. El asiento delantero tiene un cinturón de seguridad de tres puntos.

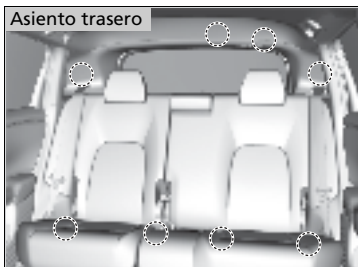

El asiento trasero tiene tres cinturones de seguridad de tres puntos.

Componentes del sistema de airbag

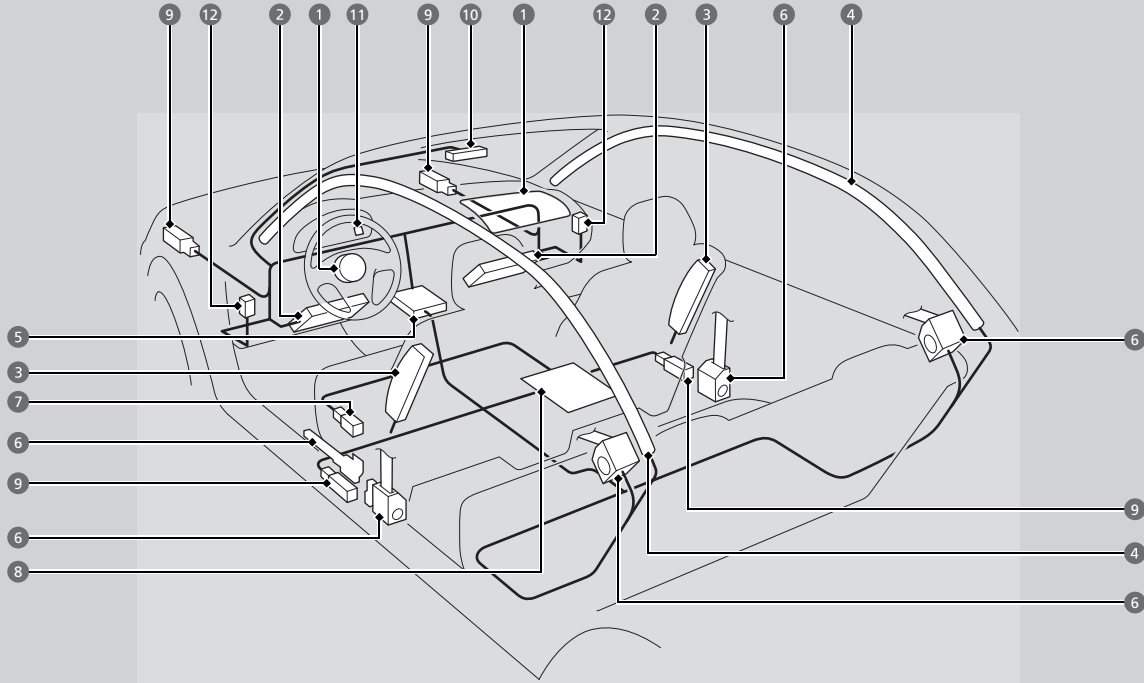

Los airbags frontales, de rodilla del conductor, de rodilla del acompañante, laterales y de cortina se despliegan en función de la dirección y la fuerza del impacto. El sistema de airbag consta de:

- 1 Dos airbags frontales SRS (sistema de sujeción suplementario). El airbag del conductor está guardado en el centro del volante, y el del acompañante en el salpicadero. Ambos muestran la marca **SRS AIRBAG**.
- 2 Dos airbags de rodilla. El airbag de rodilla del conductor se almacena debajo de la columna de la dirección; el airbag de rodilla del acompañante se almacena debajo de la guantera. Ambos muestran la marca **SRS AIRBAG**.
- 3 Dos airbags laterales, uno para el conductor y otro para el acompañante. Los airbags están almacenados en los bordes exteriores de los respaldos de los asientos. Ambos muestran la marca **SIDE AIRBAG**.
- 4 Dos airbags de cortina, uno a cada lado del vehículo. Los airbags están almacenados en el techo, encima de las ventanillas. Los pilares delanteros y traseros muestran la marca **SIDE CURTAIN AIRBAG**.
- 5 Una unidad de control electrónico que, cuando el modo de alimentación está en CONTACTO, controla continuamente la información de los diferentes sensores de impacto, sensores de asiento y hebillas, activadores de los airbags y tensores de los cinturones de seguridad, además de otra información del vehículo. En caso de choque, esta información quedará grabada en la unidad.
- 6 Tensores automáticos de los cinturones de seguridad para los asientos delanteros y traseros exteriores. Asimismo, las hebillas de los cinturones de seguridad del conductor y del acompañante incorporan sensores que detectan si están o no abrochados.
- 7 Sensor de posición del asiento del conductor. Este sensor detenta la posición de deslizamiento del asiento del conductor para determinar el despliegue óptimo del airbag del conductor.
- 8 Sensores de peso del asiento del acompañante. Los sensores se usan para la clasificación del ocupante, para activar o desactivar el airbag del acompañante.
- 9 Sensores de impacto que pueden detectar un impacto frontal o lateral de moderado a fuerte.
- 10 Un indicador cerca de las luces de lectura delanteras que avisa de que el airbag delantero del acompañante se ha desactivado.
- 11 Un indicador en el panel de instrumentos que alerta sobre un posible problema en el sistema de airbag o en los tensores de los cinturones de seguridad.
- 12 Sensores de presión interiores en cada puerta delantera que controlan el despliegue de los airbags laterales.

■ Observaciones importantes acerca de los airbags

Los airbags pueden resultar peligrosos. Para cumplir su función, los airbags deben inflarse con una enorme fuerza. Así, aunque los airbags ayudan a salvar vidas, pueden causar quemaduras, moretones y otras lesiones en principio leves, que en ocasiones pueden resultar mortales si los ocupantes no utilizan correctamente los cinturones de seguridad o no están bien sentados.

Lo que debe hacer: Utilice el cinturón de seguridad siempre correctamente, y siéntese con la espalda recta y tan alejado del volante como sea posible sin dejar de mantener el control del vehículo. El acompañante debe colocar su asiento tan alejado del salpicadero como sea posible.

Recuerde, no obstante, que ningún sistema de seguridad puede evitar todas las lesiones o los fallecimientos que pueden llegar a producirse en un accidente grave, aunque se utilicen correctamente los cinturones de seguridad y se desplieguen los airbags.

No coloque objetos duros ni puntiagudos entre usted y un airbag frontal. Si se llevan objetos duros o puntiagudos en el regazo, o se conduce con una pipa u otro objeto puntiagudo en la boca, pueden producirse lesiones en caso de inflarse el airbag delantero.

No fije ni coloque objetos sobre las cubiertas de los airbags frontales y de rodilla del conductor y el acompañante. Los objetos depositados sobre las cubiertas marcadas con **SRS AIRBAG** pueden impedir el funcionamiento correcto de los airbags o salir despedidos en el interior del vehículo y herir a alguien si se inflan los airbags.

☒ Observaciones importantes acerca de los airbags

No intente desactivar los airbags. Los airbags junto con los cinturones de seguridad ofrecen la mejor protección posible.

Al conducir, mantenga los brazos y las manos apartados de la trayectoria de despliegue del airbag frontal; para ello, sujete el volante con una mano a cada lado. No pase el brazo por encima de la tapa del airbag.

Tipos de airbags

El vehículo está equipado con cuatro tipos de airbags:

- **Airbags frontales:** Airbags situados delante de los asientos del conductor y del acompañante.
- **Airbags de rodilla:** Airbags debajo de la columna de dirección y la guantera.
- **Airbags laterales:** Airbags situados en los respaldos de los asientos del conductor y del acompañante.
- **Airbags de cortina:** Airbags por encima de las ventanillas.

Cada uno de ellos se explica con más detalle en las páginas siguientes.

Airbags frontales (SRS)

Los airbags frontales SRS se inflan en caso de colisión frontal de moderada a fuerte para ayudar a proteger la cabeza y el tórax del conductor o el acompañante.

SRS (sistema de sujeción suplementario) indica que los airbags están diseñados para complementar los cinturones de seguridad, no para sustituirlos. Los cinturones de seguridad son el principal sistema de sujeción de los ocupantes.

■ Ubicaciones

Los airbags frontales están ubicados en el centro del volante en el caso del conductor y en el salpicadero en el caso del acompañante. Ambos airbags muestran la marca **SRS AIRBAG**.

» Tipos de airbags

Los airbags pueden inflarse siempre que el modo de alimentación esté en CONTACTO.

Cuando un airbag se infla a causa de una colisión, se puede ver una pequeña cantidad de humo. Procede del proceso de combustión del material inflador y no es perjudicial. Las personas con problemas respiratorios pueden experimentar un cierto malestar temporal. Si esto sucede, salga del vehículo en cuanto resulte seguro hacerlo.

» Airbags frontales (SRS)

Durante una colisión frontal lo suficientemente fuerte como para provocar el despliegue de uno o ambos airbags frontales, los airbags pueden inflarse a distintas velocidades, según la gravedad de la colisión, si los cinturones de seguridad están abrochados u otros factores. Los airbags frontales están diseñados para complementar los cinturones de seguridad y ayudar a reducir la probabilidad de lesiones en la cabeza y el tórax durante las colisiones frontales.

■ Funcionamiento

Los airbags frontales están diseñados para inflarse cuando se produce una colisión frontal de moderada a fuerte. Si el vehículo desacelera repentinamente, los sensores envían información a la unidad de control, que envía las señales correspondientes para que se infle un airbag frontal o ambos.

Una colisión frontal o bien puede suceder de forma totalmente frontal o en ángulo entre dos vehículos, o bien puede consistir en el impacto del vehículo contra un objeto fijo, como una pared de cemento.

■ Funcionamiento de los airbags frontales

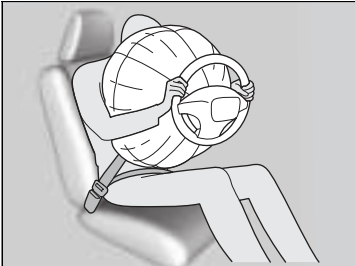

Mientras el cinturón de seguridad sujeta el torso, el airbag frontal ofrece protección suplementaria para la cabeza y el tórax.

Los airbags frontales se desinflan de inmediato para no dificultar la visibilidad del conductor ni su capacidad de manejar el volante o utilizar otros controles.

El tiempo total que tardan en inflarse y desinflarse es tan breve que la mayoría de los ocupantes no se dan cuenta de que los airbags se han desplegado hasta que los ven desinflados delante.

☒ Funcionamiento de los airbags frontales

Aunque los airbags del conductor y del acompañante normalmente se inflan prácticamente al mismo tiempo, es posible que sólo se despliegue uno de ellos. Esto puede suceder si la fuerza del impacto apenas llega al límite o umbral que determina si los airbags deben desplegarse o no. En estos casos el cinturón de seguridad proporciona la suficiente protección, y la protección suplementaria que ofrece el airbag sería mínima.

■ Situaciones en las que no se deberían desplegar los airbags

Colisiones frontales leves: Los airbags frontales están diseñados para complementar a los cinturones de seguridad y ayudar a salvar vidas, no para evitar las lesiones leves (incluso la fractura de algún hueso) que se pueden producir en una colisión frontal de carácter leve.

Impactos laterales: Los airbags frontales pueden ofrecer protección cuando se produce una desaceleración brusca que hace que el conductor o el acompañante se desplacen hacia la parte delantera del vehículo. Los airbags laterales y de cortina están específicamente diseñados para ayudar a reducir la gravedad de las lesiones que pueden producirse en un impacto lateral de moderado a fuerte que haga que el conductor o el acompañante se desplacen hacia un lado del vehículo.

Impactos traseros: Las cabeceras y los cinturones de seguridad son la mejor protección posible en un impacto trasero. Los airbags frontales no pueden ofrecer apenas protección en dicho caso y no están diseñados para desplegarse en colisiones de este tipo.

Vueltas de campana: Los cinturones de seguridad y los airbags de cortina lateral ofrecen la mejor protección posible en un vuelco. Los airbags frontales no están diseñados para desplegarse en caso de una vuelta de campana, ya que la protección que pueden ofrecer en dicho caso es mínima.

■ Situaciones en las que se despliegan los airbags frontales a pesar de haberse producido daños leves o inapreciables

Dado que el sistema de airbag detecta una desaceleración brusca, un fuerte impacto en el bastidor o la suspensión del vehículo podrían provocar el despliegue de uno o varios airbags. Por ejemplo, esto podría suceder al impactar contra el bordillo de la acera, el borde de un agujero u otro objeto fijo a baja altura, lo que causa una desaceleración brusca en el chasis del vehículo. Como el impacto se produce debajo del vehículo, los daños pueden no ser aparentes.

■ Situaciones en las que es posible que no se desplieguen los airbags delanteros aunque los daños exteriores parezcan graves

Dado que las partes deformables de la carrocería absorben la energía de colisión en un impacto, el alcance de los daños visibles puede no ser siempre indicativo del funcionamiento correcto de los airbags. De hecho, algunas colisiones pueden provocar daños graves pero no el despliegue de los airbags, debido a que o bien no resultan necesarios o bien no proporcionarían protección aunque se desplegaran.

■ Airbags avanzados

Los airbags disponen de funciones avanzadas para ayudar a reducir la probabilidad de lesiones ocasionadas por el airbag en los ocupantes más pequeños.

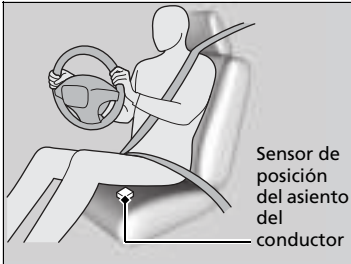

El sistema de airbag avanzado del conductor incluye un sensor de posición del asiento.

Según la información de este sensor y la gravedad del impacto, el sistema de airbag avanzado determina el desarrollo óptimo del airbag del conductor.

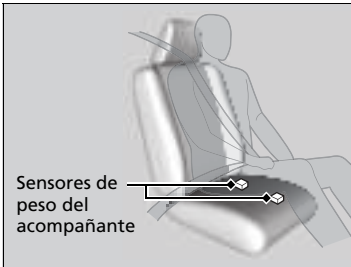

El sistema de airbag frontal avanzado del acompañante dispone de sensores de peso. Los sensores se usan para la clasificación del ocupante, para activar o desactivar el airbag del acompañante.

Para ocupantes con fisonomía de adulto, el sistema activa automáticamente el airbag del acompañante. Si en el asiento del acompañante está sentado un adulto de corta estatura y el sistema no lo reconoce como un adulto, consulte

► **Indicador de desactivación del airbag de acompañante** P. 64

► Airbags avanzados

Si existiera algún problema en el sensor de posición del asiento del conductor o los sensores de peso del asiento del acompañante, se encenderá el indicador SRS y, en caso de accidente, el airbag se desplegará con fuerza (independientemente de la posición del asiento del conductor o de la clasificación de ocupante del acompañante) según la gravedad del impacto.

► **Indicador del sistema de sujeción suplementario (SRS)** P. 63

Para que los airbags frontales avanzados funcionen correctamente, confirme lo siguiente:

- El acompañante esté sentado en posición vertical, lleva el cinturón de seguridad bien puesto y el respaldo del asiento no esté excesivamente reclinado.
- El acompañante no está apoyado en la puerta ni en la consola central.
- Los pies del pasajero estén en el piso delante suyo.
- No haya ningún objeto colgando del asiento del acompañante.
- Solo haya objetos pequeños y ligeros en el bolsillo del respaldo del asiento.
- El volante y el salpicadero del lado del acompañante no están bloqueados por ningún objeto.
- No se han derramado líquidos encima ni debajo de los asientos.
- No haya ningún sistema de sujeción infantil ni cualquier otro objeto que presione por detrás del asiento o del respaldo del asiento.
- Ningún pasajero trasero esté empujando o jalando del respaldo del asiento del acompañante.

Aconsejamos que los niños de 12 años o menos no se sienten en el asiento del acompañante. Sin embargo, si permite que un niño pequeño o bebé ocupen el asiento del acompañante, el sistema está diseñado para desactivar automáticamente el airbag del acompañante. No permita que un niño pequeño ni un bebé viajen en el asiento del acompañante si el airbag no se desactiva automáticamente.

► Airbags avanzados

- No hay ningún objeto debajo ni junto al asiento del acompañante. Los objetos mal colocados pueden interferir con los sensores de los airbags avanzados.
- La cabecera no llega al techo.
 - **Indicador de desactivación del airbag de acompañante** P. 64
- La alfombra detrás del asiento del acompañante está colocada en la posición correcta uniformemente en el suelo. Una alfombra mal colocada puede interferir con los sensores de los airbags avanzados.
 - **Alfombras** P. 543

Airbags de rodilla

Los airbags SRS de rodilla se inflan tras una colisión frontal de moderada a fuerte para ayudar a mantener una posición adecuada del conductor y/o el acompañante, y maximizar los beneficios proporcionados por otras funciones de seguridad del vehículo.

SRS (sistema de sujeción suplementario) significa que el airbag está diseñado para complementar los cinturones de seguridad, no para sustituirlos. Los cinturones de seguridad son el principal sistema de sujeción de los ocupantes.

Ubicaciones

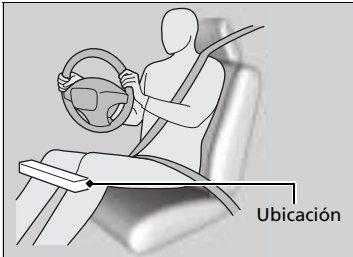

El airbag de rodilla del conductor y el del acompañante están almacenados debajo de la columna de la dirección y de la guantera, respectivamente.

Ambos muestran la marca **SRS AIRBAG**.

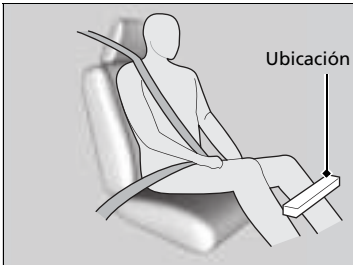

Airbags de rodilla

No coloque accesorios encima ni cerca de un airbag de rodilla, puesto que pueden interferir en el funcionamiento correcto del airbag o incluso causar heridas a uno de los ocupantes si el airbag se infla.

El conductor y el acompañante no deberían almacenar nada debajo del asiento ni detrás de los pies. Los elementos almacenados podrían interferir en el despliegue correcto del airbag en caso de una colisión frontal de moderada a fuerte y dar como resultado una protección inadecuada.

■ Funcionamiento

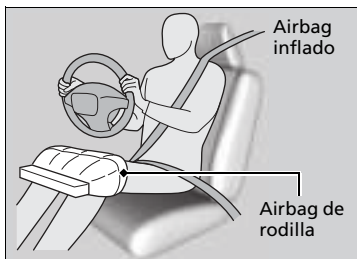

El airbag de rodilla del conductor y el acompañante se despliegan a la vez que los airbags frontales.

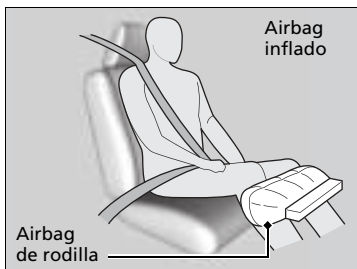

■ Situaciones en las que se despliegan los airbags de rodilla a pesar de haberse producido daños leves o inapreciables

Dado que el sistema de airbag detecta una desaceleración brusca, un fuerte impacto en el bastidor o la suspensión del vehículo podrían provocar el despliegue de uno o varios airbags. Por ejemplo, esto podría suceder al impactar contra el bordillo de la acera, el borde de un agujero u otro objeto fijo a baja altura, lo que causa una desaceleración brusca en el chasis del vehículo. Como el impacto se produce debajo del vehículo, los daños pueden no ser aparentes.

■ Situaciones en las que es posible que no se desplieguen los airbags de rodilla aunque los daños exteriores parezcan graves

Dado que las partes deformables de la carrocería absorben la energía de colisión en un impacto, el alcance de los daños visibles puede no ser siempre indicativo del funcionamiento correcto de los airbags. De hecho, algunas colisiones pueden provocar daños graves pero no el despliegue de los airbags, debido a que o bien no resultan necesarios o bien no proporcionarían protección aunque se desplegaran.

Airbags laterales

Los airbags laterales ayudan a proteger el torso y la pelvis del conductor o el acompañante si se produce un impacto lateral de moderado a fuerte.

■ Ubicaciones

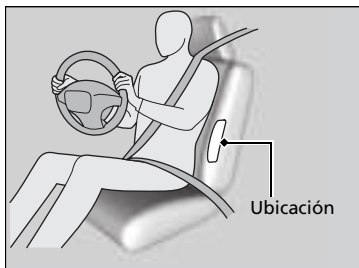

Los airbags laterales se alojan en el borde exterior de los respaldos de los asientos del conductor y del acompañante.

Ambos muestran la marca **SIDE AIRBAG**.

■ Funcionamiento

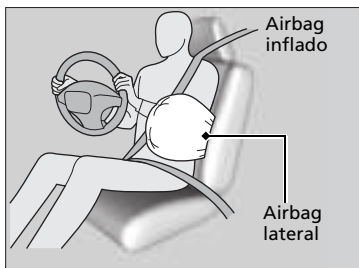

Cuando los sensores detectan un impacto lateral de moderado a fuerte, la unidad de control envía una señal al airbag lateral del lado que ha sufrido el impacto para que se infle de inmediato.

► Airbags laterales

No coloque accesorios en los airbags o cerca de los mismos. Pueden afectar al funcionamiento normal de los airbags, o herir a uno de los ocupantes si se infla un airbag.

No cubra ni sustituya las tapas de los respaldos delanteros sin consultar a un distribuidor.

Si se sustituyen o cubren inadecuadamente las tapas de los asientos delanteros puede impedirse el despliegue correcto de los airbags laterales durante un impacto lateral.

No deje que el acompañante se recline lateralmente con la cabeza en la trayectoria de despliegue del airbag lateral. Si se infla el airbag lateral puede golpear con mucha fuerza y lesionar gravemente al acompañante.

El despliegue de los airbags laterales se controla con un sensor de presión instalado dentro de cada puerta delantera. Si se producen daños o se realizan cambios en el interior o el exterior de la puerta, el despliegue de los airbags laterales podría verse afectado. Consulte a un distribuidor autorizado antes de realizar cambios o reparar una puerta delantera.

■ Situaciones en las que se despliega un airbag lateral a pesar de haberse producido daños leves o inapreciables

Dado que el sistema de airbag detecta una aceleración brusca, un fuerte impacto en un lado del bastidor del vehículo puede provocar el despliegue de un airbag lateral. En dichos casos los daños pueden ser muy leves o inexistentes, pero los sensores de impacto lateral detectan un impacto lo suficientemente fuerte como para que se despliegue el airbag.

■ Situaciones en las que es posible que no se despliegue un airbag lateral aunque los daños visibles parezcan graves

Es posible que no se despliegue un airbag lateral en un impacto que provoque daños aparentemente graves. Esto puede ocurrir si el punto donde se produce el impacto está situado hacia el extremo delantero o trasero del vehículo, o si las piezas deformables de la carrocería absorben la mayor parte de la energía de la colisión. En cualquier caso, el airbag lateral no se habría necesitado ni habría ofrecido protección aunque se hubiera desplegado.

Airbags de cortina

Los airbags de cortina ayudan a proteger las cabezas del conductor y de los pasajeros sentados en los asientos exteriores en un impacto lateral de moderado a fuerte.

■ Ubicaciones

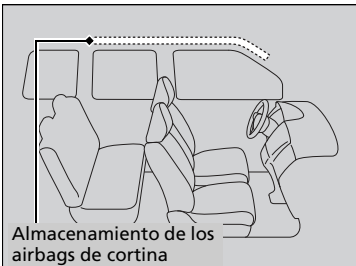

Los airbags de cortina están ubicados en el techo, por encima de las ventanillas a ambos lados del vehículo.

■ Funcionamiento



El airbag de cortina está diseñado para desplegarse en un impacto lateral de moderado a fuerte.

■ Situaciones en las que se despliegan los airbags de cortina en una colisión frontal

En una colisión frontal en ángulo de moderada a fuerte también pueden inflarse uno de los airbags de cortina laterales o ambos.

► Airbags de cortina

La eficacia de los airbags de cortina es óptima si el ocupante del asiento utiliza correctamente el cinturón de seguridad y está sentado con la espalda recta y bien apoyada en el respaldo.

No fije ningún objeto a las ventanillas ni a los pilares del techo, puesto que pueden impedir el funcionamiento correcto de los airbags de cortina.

No coloque una percha ni objetos duros sobre un colgador para ropa. Podrían producirse lesiones si se despliega el airbag de cortina.

Indicadores del sistema de airbag

Si se produce un problema en el sistema de airbag, se encenderá el indicador del SRS y aparecerá un mensaje en la interfaz de información del conductor.

■ Indicador del sistema de sujeción suplementario (SRS)

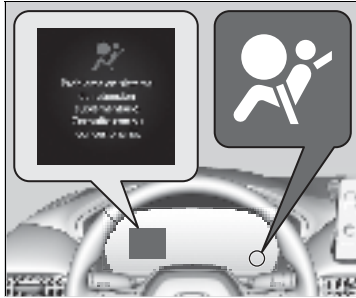

■ Cuando el modo de alimentación está en CONTACTO

El indicador se enciende durante unos segundos y a continuación se apaga. Esto confirma que el sistema funciona correctamente.

Si el indicador se enciende en cualquier otro momento, o no se llega a encender, el sistema debe ser inspeccionado en un distribuidor lo antes posible. En caso contrario, es posible que los airbags y los sensores de los cinturones de seguridad no funcionen correctamente cuando se necesiten.

⊗ Indicador del sistema de sujeción suplementario (SRS)

⚠ ADVERTENCIA

Si se hace caso omiso del indicador del SRS pueden producirse lesiones graves o incluso mortales en caso de que el sistema de airbag o los sensores no funcionen correctamente.

Si el indicador del SRS alerta sobre un posible problema, el vehículo debe ser inspeccionado en un distribuidor lo antes posible.

■ Indicador de desactivación del airbag de acompañante

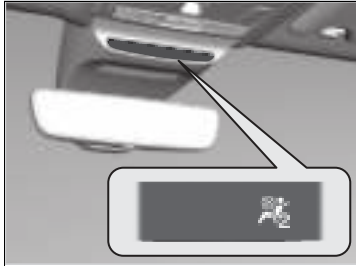

■ Cuando se enciende el indicador de desactivación del airbag de acompañante

El indicador se enciende para avisarle de que el airbag del acompañante se ha desactivado. Esto sucede si el asiento está vacío o cuando los sensores de peso determinan que hay un niño pequeño o un bebé ocupando el asiento del acompañante.

Los niños de 12 años o menos siempre deben viajar correctamente sujetos en un asiento trasero.

➤ Seguridad para niños P. 67

Si el indicador se enciende en caso de colisión, el airbag del acompañante no se desplegará. El airbag de rodilla del acompañante tampoco se desplegará.

▣ Indicador de desactivación del airbag de acompañante

Para garantizar que se detecte correctamente el acompañante, confirme que:

- El acompañante esté sentado en posición vertical, lleve el cinturón de seguridad bien puesto y el respaldo del asiento no esté excesivamente reclinado.
- El acompañante no está apoyado en la puerta ni en la consola central.
- Los pies del pasajero estén en el piso delante suyo.
- No haya ningún objeto colgando del asiento del acompañante.
- Solo haya objetos pequeños y ligeros en el bolsillo del respaldo del asiento.
- No se han derramado líquidos encima ni debajo de los asientos.
- No haya ningún sistema de sujeción infantil ni cualquier otro objeto que presione por detrás del asiento o del respaldo del asiento.
- Ningún pasajero trasero esté empujando o jalando del respaldo del asiento del acompañante.
- No hay ningún objeto debajo ni junto al asiento del acompañante. Los objetos mal colocados pueden interferir con los sensores de los airbags avanzados.
- La alfombra detrás del asiento del acompañante está colocada en la posición correcta uniformemente en el suelo. Una alfombra mal colocada puede interferir con los sensores de los airbags avanzados.
- La cabecera no llega al techo.

⌘ Indicador de desactivación del airbag de acompañante

El indicador de desactivación del airbag del acompañante puede encenderse y apagarse periódicamente si el peso total en el asiento se acerca al umbral de desconexión del airbag. En el caso de un adulto de complexión pequeña, según la fisionomía y postura, el sistema quizá no lo reconozca como adulto y por tanto el airbag del acompañante quedará desactivado.

Si esto sucede, confirme que se cumplen las condiciones detalladas en los puntos de la página anterior.

Si se cumplen las condiciones indicadas anteriormente y el testigo sigue encendido, con la transmisión en posición de estacionamiento, apague y vuelva a encender el vehículo.

Haga que revisen el vehículo en un distribuidor lo antes posible si:

- Se cumplen todas las condiciones anteriores y el testigo se enciende cuando hay sentado un adulto en el asiento del acompañante.
- El asiento está vacío y el testigo está apagado.

No permita que se sienten un pasajero adulto en el asiento cuando el indicador esté encendido.

Mantenimiento de los airbags

No necesitará ni deberá realizar mantenimiento alguno ni sustituir cualquiera de los componentes del sistema de airbag por sus propios medios. No obstante, el vehículo debe ser inspeccionado en un distribuidor si se produce una de estas situaciones:

■ Cuando los airbags se han desplegado

Si se ha inflado un airbag, se deben sustituir la unidad de control y las demás piezas relacionadas. Asimismo, una vez que se haya activado el tensor automático de un cinturón de seguridad, deberá sustituirse.

■ Cuando el vehículo ha sufrido una colisión de moderada a fuerte

Aunque no se hayan inflado los airbags, el distribuidor deberá revisar lo siguiente: El sensor de posición del asiento del conductor, los sensores de peso del asiento del acompañante, los sensores de los cinturones de seguridad delanteros y traseros exteriores y todos los cinturones que estaban abrochados en el momento de producirse el accidente.

■ No desmonte ni modifique un asiento delantero sin consultar con un distribuidor

Si lo hace, probablemente se desactivaría el sensor de posición del asiento del conductor o los sensores de peso del asiento del acompañante. Si es necesario desmontar o modificar un asiento delantero para adaptarse a una persona con discapacidad, póngase en contacto con un distribuidor Honda.

⌘ Mantenimiento de los airbags

Está prohibido desmontar los componentes de los airbags del vehículo.

En caso de anomalía o avería, o después de la activación del despliegue del airbag/tensor de cinturón de seguridad, acuda a personal calificado para su manipulación.

No se recomienda el uso de componentes recuperados del sistema de airbag, incluido el airbag, los sensores, los sensores y la unidad de control.

Protección de los niños a bordo

Cada año muchos niños resultan heridos o mueren en accidentes de tráfico porque viajaban sin sujetar o sujetos de forma incorrecta. De hecho, los choques de vehículos son la primera causa de muerte de niños de 12 años y menores.

Para reducir el número de muertes y lesiones de niños, los bebés y los niños deben ir adecuadamente sujetos cuando van en un vehículo.

Los niños deben sentarse en un asiento trasero debidamente sujetos. La razón es la siguiente:



- Si hay un niño sentado en el asiento delantero y se infla el airbag frontal, el niño puede resultar herido o muerto.
- Un niño sentado en el asiento delantero puede además distraer al conductor, afectando a su capacidad para controlar el vehículo.
- Las estadísticas indican que los niños de cualquier edad y tamaño viajan más seguros cuando van sentados en un asiento trasero debidamente sujetos.

Protección de los niños a bordo

⚠ ADVERTENCIA

Los niños que viajen sin sujetar o sujetos de forma incorrecta pueden resultar heridos de gravedad o muertos en un accidente.

Si un niño es demasiado pequeño para utilizar el cinturón de seguridad, se debe sujetar debidamente mediante un sistema de sujeción para niños homologado. Los niños mayores se deben sujetar debidamente con un cinturón de seguridad, utilizando un cojín elevador si es necesario.

En muchos países, la ley exige que todos los niños de 12 o menos años, y aquellos cuya altura sea inferior a 150 cm, vayan adecuadamente sujetos en un asiento trasero.

En muchos países es obligatorio utilizar un sistema sujeción infantil homologado oficialmente y adecuado para transportar a un niño en cualquier asiento de pasajero. Consulte la legislación de su país.

Se recomienda que los sistemas de sujeción infantil cumplan el reglamento n.º 44 o n.º 129 de la Comisión Económica Europea para las Naciones Unidas o la normativa de los países en cuestión.

- No lleve nunca a un niño en su regazo, ya que es imposible protegerles en caso de colisión.
- No se ponga tampoco nunca el cinturón de seguridad sobre usted y el niño. En un accidente el cinturón presionaría mucho al niño y le causaría heridas graves o incluso mortales.
- Dos niños nunca deben compartir un cinturón. Ambos podrían resultar heridos de extrema gravedad en caso de accidente.
- Cualquier niño que sea demasiado pequeño para llevar un cinturón de seguridad, se deberá sujetar adecuadamente en un sistema de sujeción infantil aprobado y que esté adecuadamente sujeto al vehículo utilizando el cinturón de seguridad o el sistema de anclaje de sujeción infantil.
- Impida que los niños accionen las puertas, las ventanillas o los dispositivos de ajuste de los asientos.
- No deje a los niños solos en el vehículo, especialmente si el tiempo es caluroso, ya que el habitáculo se puede calentar tanto que podrían morir. Además, podrían activar algún control del vehículo, haciendo que se desplace inesperadamente.

►► Protección de los niños a bordo

ADVERTENCIA: Utilice el botón de bloqueo del elevalunas para impedir que los niños abran las ventanillas. Utilice esta función para impedir que los niños jueguen con las ventanillas, lo cual puede exponerles a peligros o distraer al conductor.

🔧 **Apertura y cierre de los elevalunas eléctricos**
P. 158

ADVERTENCIA: Llévase siempre consigo la llave de contacto al salir del vehículo con o sin ocupantes dentro.

Como recordatorio del riesgo que presenta el airbag frontal del acompañante en relación con la seguridad infantil, el vehículo cuenta con etiquetas de advertencia en el salpicadero y en las viseras delanteros. Lea y siga las instrucciones de esta etiqueta.

🔧 **Etiquetas de seguridad** P. 87

Seguridad de los bebés y niños pequeños

■ Protección de bebés

Un bebé debe ir siempre debidamente sujeto con un sistema de sujeción infantil orientado hacia atrás, hasta que el bebé alcance el límite de estatura o peso establecido por el fabricante del sistema de retención.

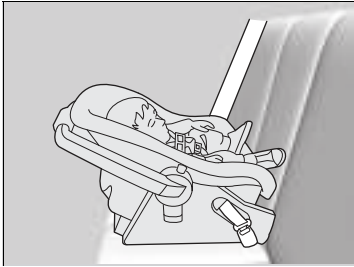

■ Colocación de un sistema de sujeción infantil orientado hacia atrás

El sistema de sujeción para niños debe colocarse y fijarse en uno de los asientos traseros.

- Se recomienda encarecidamente que instale este sistema de sujeción infantil directamente detrás del asiento del acompañante, adelante el asiento todo lo necesario y lo deje sin ocupar.
- Asegúrese de que el sistema de sujeción infantil no esté en contacto con el asiento que tiene delante.
Otra alternativa es utilizar un sistema de sujeción infantil a contramarcha de menor tamaño.

►► Protección de bebés

⚠ ADVERTENCIA

Si se coloca un sistema de sujeción para niños orientado hacia atrás en el asiento delantero, pueden producirse lesiones graves o incluso mortales en caso de colisión.

Coloque siempre en uno de los asientos traseros, no en el asiento delantero, los sistemas de sujeción para niños orientados hacia atrás.

Si se monta correctamente, el sistema de sujeción infantil orientado hacia atrás puede impedir que el conductor o el acompañante desplacen su asiento completamente hacia atrás o que bloqueen el respaldo de su asiento en la posición deseada.

Asegúrese de que el sistema de sujeción infantil no esté en contacto con el asiento que tiene delante.

También puede afectar al funcionamiento del sistema de airbag frontal avanzado del acompañante.

► **Airbags** P. 49

En dicho caso, recomendamos montar el sistema de sujeción para niños justo detrás del asiento del acompañante, desplazar el asiento hacia delante hasta donde sea necesario y dejarlo libre. Otra alternativa es utilizar un sistema de sujeción para niños orientado hacia atrás de menor tamaño.

►► Protección de bebés

Numerosos expertos recomiendan el uso de un sistema de sujeción infantil orientado hacia atrás para niños de hasta dos años, siempre que el peso y la estatura del niño sean adecuados para un sistema de sujeción infantil orientado hacia atrás.

Los sistemas de sujeción infantil orientados hacia atrás nunca deben colocarse orientados hacia delante.

Consulte siempre las instrucciones del fabricante del sistema de sujeción infantil antes de montarlo.

Los expertos recomiendan el uso de un asiento orientado hacia atrás siempre que el peso y la estatura del niño sean adecuados para dicho tipo de asiento.

Los bebés no deben sentarse nunca en posición orientada hacia delante.

Evite que un asiento delantero se apoye contra un sistema de sujeción infantil instalado en un asiento trasero:
El sensor de peso del asiento delantero podría no detectar bien el peso real del ocupante.

Si se infla el airbag frontal del acompañante, puede impactar con mucha fuerza en el sistema de retención orientado hacia atrás, pudiendo desplazar o golpear el sistema y lesionar gravemente al niño.

■ Protección de niños de menor tamaño

Si un niño ha superado las limitaciones de peso y altura de un sistema de sujeción infantil orientado hacia atrás, el niño deberá viajar correctamente sujeto en un sistema de sujeción infantil orientado hacia delante firmemente asegurado hasta que supere las limitaciones de peso y altura de dicho sistema.

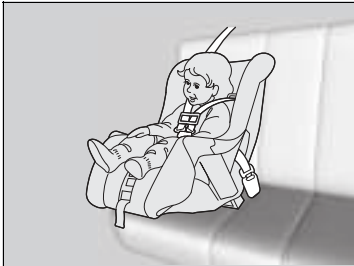

■ Colocación de un sistema de retención infantil orientado hacia delante

Recomendamos encarecidamente colocar en los asientos traseros los sistemas de sujeción infantil orientados hacia delante.

La colocación de un sistema de sujeción infantil orientado hacia delante en el asiento delantero puede ser peligrosa. Los asientos traseros son los lugares más seguros para los niños.

►► Protección de niños de menor tamaño

⚠ ADVERTENCIA

Si se coloca en el asiento delantero un sistema de sujeción infantil orientado hacia delante, podrían producirse lesiones graves o incluso mortales en caso de inflarse el airbag frontal.

Si necesita colocar en el asiento delantero un sistema de sujeción infantil orientado hacia delante, desplace el asiento hacia atrás todo lo que sea posible y sujete al niño correctamente.

Familiarícese con las leyes y normas relativas al uso de sistemas de sujeción para niños en vigor en la zona donde conduce el vehículo, y siga las instrucciones del fabricante del sistema empleado.

■ Selección de un sistema de sujeción de niños

Algunos sistemas de sujeción infantil son compatibles con anclaje inferior. Algunos disponen de una conexión de tipo rígido, mientras que otros son de tipo flexible. La facilidad de uso de ambos es similar. Algunos sistemas actuales y anteriores de sujeción para niños sólo se pueden instalar utilizando el cinturón de seguridad. Sea cual sea el tipo que elija, siga las instrucciones de uso y mantenimiento del fabricante del sistema de sujeción para niños, incluidas las fechas de caducidad recomendadas, así como las instrucciones de este manual. Una instalación adecuada es esencial para maximizar la seguridad del niño.

En las posiciones de asiento y en los vehículos no equipados con anclajes inferiores, se puede instalar un sistema de sujeción infantil utilizando el cinturón de seguridad y una correa superior para mayor seguridad. Esto se debe a que todos los sistemas de sujeción infantil deben ir sujetos con el cinturón de seguridad cuando no se utiliza el sistema de anclaje inferior. Además, es posible que el fabricante del sistema de sujeción infantil aconseje utilizar un cinturón de seguridad para fijar un sistema de sujeción ISOFIX una vez que el niño alcance un peso determinado. Lea el manual del propietario del sistema de sujeción infantil para obtener las instrucciones de instalación correctas.

■ Consideración importante al seleccionar un sistema de sujeción infantil

Asegúrese de que el sistema de sujeción para niños cumple los tres requisitos siguientes:

- El sistema de sujeción para niños es del tipo y tamaño correctos para el niño.
- El sistema de sujeción para niños es del tipo correcto para el asiento del vehículo.
- El sistema de sujeción infantil cumple la normativa de seguridad. Se recomienda que los sistemas de sujeción infantil cumplan el reglamento n.º 44 o n.º 129 de la Comisión Económica Europea para las Naciones Unidas o la normativa de los países en cuestión. Busque en la caja la marca de homologación del sistema y la declaración de cumplimiento del fabricante.

►► Selección de un sistema de sujeción de niños

La instalación de un sistema de sujeción de niños compatible con anclaje inferior es sencilla.

Los sistemas de sujeción de niños compatibles con anclaje inferior se han concebido para simplificar el proceso de instalación y reducir la probabilidad de lesiones producidas por una instalación incorrecta.

■ Normas de los sistemas de sujeción infantil

Si un sistema de sujeción infantil, tanto si se instala con i-Size/ISOFIX como con el cinturón de seguridad, cumple el reglamento de la Comisión Económica Europea para las Naciones Unidas, dispondrá de una etiqueta de homologación como la que se muestra en la tabla adyacente. Antes de comprar o usar un sistema de sujeción infantil, compruebe la etiqueta de homologación y confirme que es compatible con su vehículo y el menor, y que cumple con el reglamento de la Comisión Económica Europea para las Naciones Unidas.

☒ Selección de un sistema de sujeción de niños

Ejemplo de etiqueta de homologación del reglamento n.º 44 de la Comisión Económica Europea para las Naciones Unidas

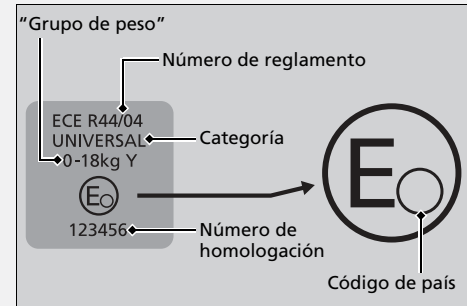

Ejemplo de etiqueta de homologación del reglamento n.º 129 de la Comisión Económica Europea para las Naciones Unidas

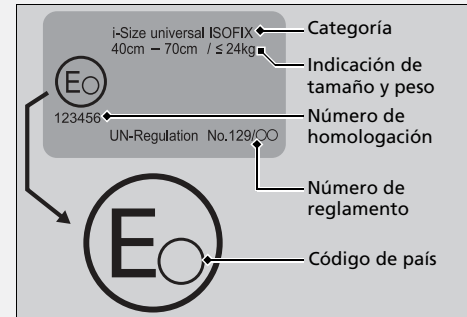

■ Ubicaciones para la instalación del sistema de sujeción infantil



	Indicado para sistemas de sujeción infantil universales instalados con los cinturones de seguridad del vehículo.
	Indicado para sistemas de sujeción infantil universales orientados hacia delante instalados con los cinturones de seguridad del vehículo.
	Indicado para sistemas de sujeción infantil i-Size e ISOFIX.
	Indicado solo para sistemas de sujeción infantil orientados hacia delante.
	Nunca use un sistema de sujeción infantil orientado hacia atrás.
	Posición de los asientos con anclajes de sujeción superior.

- *1: Ajuste la guía del asiento totalmente hacia atrás.
 - *2: Para instalar el sistema de tipo universal con el cinturón de seguridad, ajuste el respaldo en la posición de bloqueo más delantera.
Si no puede fijar el sistema de sujeción infantil de forma estable, ajuste el ángulo del respaldo del asiento para que quede paralelo con la parte posterior del sistema de sujeción infantil, pero manteniéndolo hacia delante del anclaje de ajuste del hombro del cinturón de seguridad.
 - *3: Si el sistema de sujeción infantil interfiere con la cabecera y no se puede instalar de forma estable, suba la cabecera hasta la posición más alta. Si esta interferencia es inevitable incluso tras elevarlo, retire la cabecera. Tenga en cuenta que la cabecera retirada debe almacenarse en el maletero, para que no salga despedido ante una colisión o frenado repentinos.
Además, con el sistema de sujeción infantil retirado, coloque la cabecera en el asiento original y asegúrese de que quede bien fijo.
Sin embargo, si solo usa el asiento elevador, no retire la cabecera.
 - *4: Si se instala un sistema de sujeción infantil sujeto con el cinturón de seguridad en el asiento central trasero, el cinturón de seguridad izquierdo trasero no podrá usarse.
 - *5: Si instala un asiento elevador orientado hacia delante en el asiento central trasero, el cinturón de seguridad izquierdo no podrá usarse.
- Si el sistema de sujeción infantil interfiere con la cabecera y no se puede instalar de forma estable, súbalo hasta la posición más alta.
 - Los sistemas de sujeción infantil con pies de apoyo pueden instalarse en posiciones de asiento sin i-Size.

Información detallada para la instalación del sistema de sujeción infantil

	Posición del asiento y número de posición del asiento					
	Grupos de tamaño Peso Estatura		①	②	③	④
			Acompañante**6	Segunda fila		
				Izquierdo	Centro*3	Derecho
Posición de asiento indicada para sistema universal sujeto con cinturón de seguridad (sí/no)	Grupo 0	Hasta 10 kg	No	Sí	Sí*4	Sí
	Grupo 0+	Hasta 13 kg				
	Grupo I	9-18 kg				
	Grupo II	15-25 kg	Sí*2	Sí	Sí*4	Sí
	Grupo III	22-36 kg				
Posición de asiento i-Size (sí/no)	≤150 cm		No	Sí	No	Sí
Posición de asiento adecuada para el sistema CRS original recomendado	Consulte la lista de sistemas CRS originales		No	No	No	No
Posición de asiento adecuada para instalación lateral (L1/L2)	—		No	No	No	No
Instalación orientada hacia atrás adecuada más grande (R1/R2X/R2/R3)	Grupo 0	Hasta 10 kg	No	R3	No	R3
	Grupo 0+	Hasta 13 kg				
	Grupo I	9-18 kg				
Instalación orientada hacia delante adecuada de mayor tamaño (F2X/F2/F3)	Grupo I	9-18 kg	No	F3	No	F3
Instalación de elevador adecuada más grande (B2/B3)	≤150 cm		B3	B3	B3*5	B3

▣ Ubicaciones para la instalación del sistema de sujeción infantil

Antes de adquirir un sistema de sujeción infantil, asegúrese de comprobar la clase de tamaño ISOFIX o la instalación para asegurarse de que el asiento es compatible con el vehículo.

Instalación (CRF)	Descripción
ISO/L1	Asiento para bebés orientado hacia lateral izquierdo (capazo)
ISO/L2	Asiento para bebés orientado hacia lateral derecho (capazo)
ISO/R1	Asiento para bebés orientado hacia atrás
ISO/R2X	Sistemas de sujeción para niños orientado hacia atrás de tamaño reducido
ISO/R2	Sistemas de sujeción para niños orientado hacia atrás de tamaño reducido
ISO/R3	Sistemas de sujeción para niños orientado hacia atrás de tamaño completo
ISO/F2X	Sistemas de sujeción para niños orientado hacia delante de altura reducida
ISO/F2	Sistemas de sujeción para niños orientado hacia delante de altura reducida
ISO/F3	Sistemas de sujeción para niños orientado hacia delante de altura normal
ISO/B2	Asiento elevador orientado hacia delante de anchura reducida
ISO/B3	Asiento elevador orientado hacia delante de anchura normal

- *1: Ajuste la guía del asiento totalmente hacia atrás.
- *2: Para instalar el sistema de tipo universal con el cinturón de seguridad, ajuste el respaldo en la posición de bloqueo más delantera. Si no puede fijar el sistema de sujeción infantil de forma estable, ajuste el ángulo del respaldo del asiento para que quede paralelo con la parte posterior del sistema de sujeción infantil, pero manteniéndolo hacia delante del anclaje de ajuste del hombro del cinturón de seguridad.
- *3: Si el sistema de sujeción infantil interfiere con la cabecera y no se puede instalar de forma estable, suba la cabecera hasta la posición más alta. Si esta interferencia es inevitable incluso tras elevarlo, retire la cabecera. Tenga en cuenta que la cabecera retirada debe almacenarse en el maletero, para que no salga despedido ante una colisión o frenado repentinos. Además, con el sistema de sujeción infantil retirado, coloque la cabecera en el asiento original y asegúrese de que quede bien fijo. Sin embargo, si solo usa el asiento elevador, no retire la cabecera.
- *4: Si se instala un sistema de sujeción infantil sujeto con el cinturón de seguridad en el asiento central trasero, el cinturón de seguridad izquierdo trasero no podrá usarse.
- *5: Si instala asiento elevador orientado hacia delante en el asiento central trasero, el cinturón de seguridad izquierdo no podrá usarse.
- *6: Solo orientado hacia delante
 - Si el sistema de sujeción infantil interfiere con la cabecera y no se puede instalar de forma estable, súbalo hasta la posición más alta.
 - Los sistemas de sujeción infantil con pies de apoyo pueden instalarse en posiciones de asiento sin i-Size.

■ Instalación de un sistema de sujeción infantil compatible con anclaje inferior

Se puede instalar un sistema de sujeción infantil compatible con anclaje inferior en cualquiera de los dos asientos traseros exteriores. Un sistema de sujeción infantil se fija a los anclajes inferiores con el tipo de conectores rígidos o flexibles.

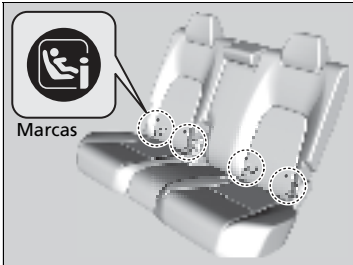

1. Localice los anclajes inferiores debajo de las marcas.

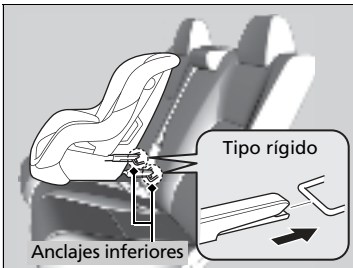

2. Coloque el sistema de sujeción para niños en el asiento del vehículo y, a continuación, fíjelo a los anclajes inferiores según las instrucciones del sistema de sujeción para niños.
 - Cuando instale el sistema de sujeción para niños, asegúrese de que los anclajes inferiores no están obstruidos por el cinturón de seguridad o cualquier otro objeto.

► Instalación de un sistema de sujeción infantil compatible con anclaje inferior

⚠ ADVERTENCIA

Nunca fije dos sistemas de sujeción infantil al mismo anclaje. En caso de colisión, un solo anclaje puede que no sea lo suficientemente fuerte como para sostener dos sistemas de sujeción infantil, por lo que podría romperse y provocar lesiones graves o incluso la muerte.

Algunos sistemas de sujeción infantil disponen de copas de guía opcionales, que impiden posibles daños en la superficie del asiento. Siga las instrucciones del fabricante cuando utilice las copas de guía, y fíjelas a los anclajes inferiores como se muestra en la imagen.

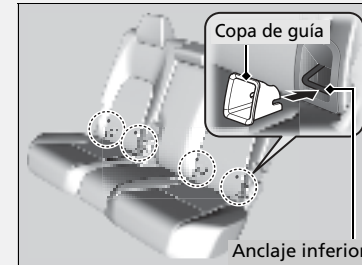

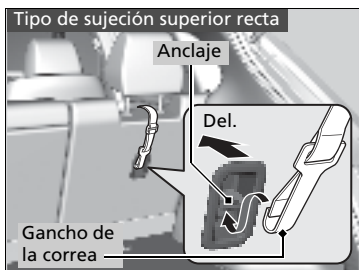
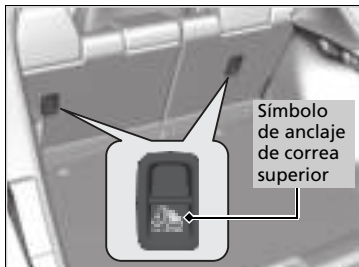
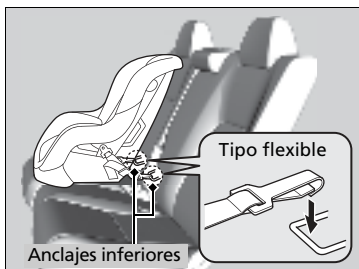

► Instalación de un sistema de sujeción infantil compatible con anclaje inferior

ADVERTENCIA: Nunca debe utilizarse un gancho que no cuente con un símbolo de anclaje de correa superior al usar un sistema de sujeción infantil.

Para la seguridad del niño, cuando use un sistema de sujeción infantil instalado mediante el sistema de anclaje inferior, asegúrese de que el sistema esté debidamente sujeto al vehículo. Un sistema de sujeción para niños que no esté debidamente sujeto no protegerá adecuadamente al niño en caso de accidente y puede causar lesiones al niño y a otros ocupantes del vehículo.

Es posible que el tipo flexible no esté disponible en su país.

Sistema de sujeción infantil con correa de sujeción

3. Suba la cabecera a su posición más alta, dirija la correa de sujeción entre las patas de la cabecera y sujete el gancho de la correa de sujeción en el anclaje. Asegúrese de que la correa no esté retorcida.
4. Ajuste la correa siguiendo las instrucciones del fabricante del sistema de sujeción infantil.



5. Asegúrese de que el sistema de sujeción infantil esté firmemente sujeto; para ello, balancéelo hacia delante y atrás, hacia los lados; debe percibirse un movimiento mínimo.
6. Asegúrese de que los cinturones sin usar que estén al alcance de un niño estén enganchados.

Sistema de sujeción infantil con pie de apoyo

3. Extienda el pie de apoyo hasta que toque el suelo, tal como indica el fabricante del sistema de sujeción infantil.
 - Confirme que la sección del suelo en la que reposa el pie de apoyo esté nivelada. Si la sección no está nivelada, el pie de apoyo no proporcionará el soporte adecuado.
 - Asegúrese de que el sistema de sujeción infantil no esté en contacto con el asiento que tiene delante.

■ Instalación de un sistema de sujeción infantil con cinturón de seguridad de tres puntos

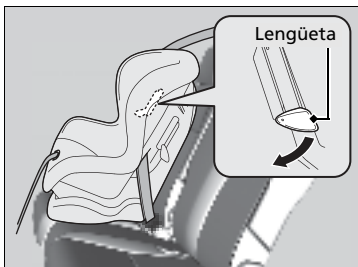
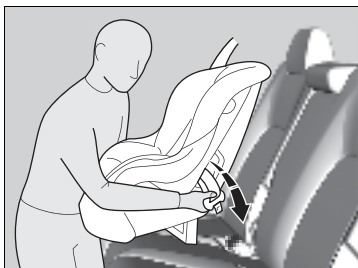

1. Coloque el sistema de sujeción infantil en el asiento del vehículo.
2. Pase el cinturón de seguridad por el sistema de sujeción infantil siguiendo las instrucciones del fabricante del sistema e introduzca la hebilla en el enganche.
 - Introduzca completamente la hebilla hasta que se escuche un clic.
3. Empuje hacia abajo la lengüeta. Pase la parte del hombro del cinturón por la ranura lateral del sistema de sujeción.
4. Tome la parte del hombro del cinturón cerca de la hebilla y tire hacia arriba para eliminar cualquier holgura de la parte de la cadera del cinturón.
 - Al hacerlo, coloque su peso sobre el sistema de sujeción infantil y empujelo en el asiento del vehículo.
5. Coloque correctamente el cinturón y empuje la lengüeta hacia arriba. Asegúrese de que el cinturón no esté retorcido.
 - Cuando empuje la lengüeta hacia arriba, tire hacia arriba de la parte superior del hombro para eliminar cualquier holgura del cinturón.

▣ Instalación de un sistema de sujeción infantil con cinturón de seguridad de tres puntos

Un sistema de sujeción para niños que no esté debidamente sujeto no protegerá adecuadamente al niño en caso de accidente y puede causar lesiones al niño y a otros ocupantes del vehículo.

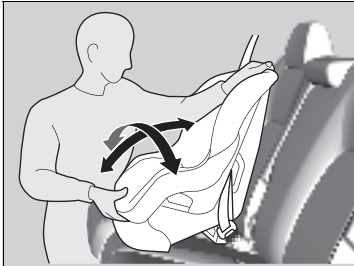

6. Asegúrese de que el sistema de sujeción infantil esté firmemente sujeto; para ello, balancéelo hacia delante y atrás, hacia los lados; debe percibirse un movimiento mínimo.
7. Asegúrese de que los cinturones sin usar que estén al alcance de un niño estén enganchados.

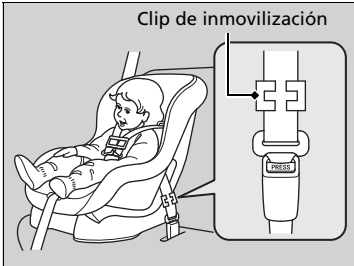

Si el sistema de sujeción para niños no dispone de un mecanismo de sujeción del cinturón, instale un clip de inmovilización en el cinturón de seguridad.

Después de realizar el paso 1 y 2, tire de la parte del hombro del cinturón y asegúrese de que no haya holgura en la parte de la cadera.

3. Sujete con firmeza el cinturón cerca de la hebilla. Mantenga sujetas las dos partes del cinturón para que no se deslicen por la hebilla. Desabroche el cinturón de seguridad.
4. Instale el clip de inmovilización como se muestra en la imagen. Coloque el clip lo más cerca posible de la hebilla.
5. Introduzca la hebilla en el enganche. Vaya a los pasos 6 y 7.

■ Seguridad adicional con una correa

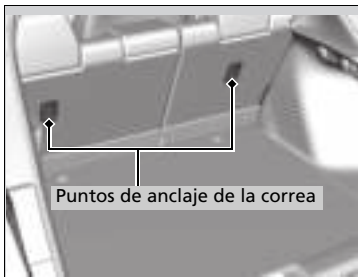

Hay un punto de anclaje para la correa de sujeción detrás de cada asiento trasero exterior. Si dispone de un sistema de sujeción infantil que incluye una correa de sujeción pero que se puede instalar con cinturón de seguridad, se puede utilizar la correa para mayor seguridad.

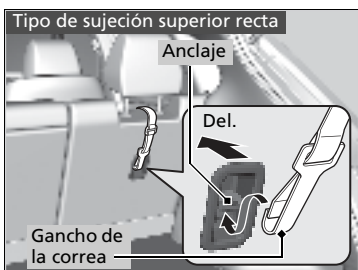

1. Suba la cabecera a su posición más alta, dirija la correa de sujeción a través de las patas de la cabecera y sujete el gancho de la correa de sujeción en el anclaje. Asegúrese de que la correa no esté retorcida.
2. Ajuste la correa siguiendo las instrucciones del fabricante del sistema de sujeción infantil.

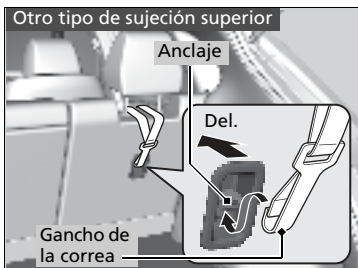

►► Seguridad adicional con una correa

ADVERTENCIA: Los anclajes para sistemas de sujeción infantil están diseñados para soportar solamente aquellas cargas impuestas por sistemas de sujeción infantil correctamente ajustados. En ningún caso deberán usarse para cinturones de seguridad de adultos, arneses ni para fijar otros elementos de equipamiento al vehículo.

Si usa el cinturón de seguridad o los puntos de anclaje inferiores, use siempre una correa para los sistemas de sujeción infantil orientados hacia adelante.

Seguridad de los niños mayores

■ Protección de niños mayores

En las siguientes páginas se proporcionan instrucciones para la comprobación del ajuste adecuado del cinturón de seguridad, la elección del cojín elevador si es necesario utilizarlo y las precauciones a tener en cuenta si un niño debe sentarse delante.

■ Comprobación del ajuste del cinturón de seguridad

Si el niño ya es demasiado grande para utilizar un sistema de sujeción para niños, sujételo en uno de los asientos traseros con el cinturón de seguridad de tres puntos. Compruebe que el niño se sienta con la espalda recta y bien apoyada en el respaldo y luego hágase las preguntas siguientes.



■ Lista de comprobación

- ¿Puede el niño doblar las rodillas cómodamente por el borde del asiento?
- ¿Pasa la sección del hombro del cinturón de seguridad entre el cuello y el brazo del niño?
- ¿Está la sección de la cadera del cinturón de seguridad lo más bajo posible, tocando los muslos del niño?
- ¿Podrá el niño permanecer sentado de esta manera durante todo el trayecto?

Si responde afirmativamente a todas estas preguntas, el niño ya puede utilizar el cinturón de seguridad de tres puntos correctamente. Si la respuesta no a alguna de las preguntas, el niño debe sentarse en un cojín elevador hasta que el cinturón de seguridad se ajuste correctamente sin un cojín elevador.

►► Seguridad de los niños mayores

⚠ ADVERTENCIA

Si permite que un niño de hasta 12 años de edad se sienta delante, el niño podría sufrir lesiones graves o incluso mortales en caso de que el airbag del pasajero delantero se infle.

Si un niño mayor debe viajar delante, mueva el asiento del vehículo lo más atrás posible, haga que el niño se sienta correctamente y lleve el cinturón de seguridad de forma adecuada, utilizando un cojín elevador si es necesario.

■ Cojines elevadores



Si no se puede utilizar correctamente un cinturón de seguridad de tres puntos, sienta al niño en un cojín elevador en el asiento trasero. Por la seguridad del niño, compruebe que el niño cumple las recomendaciones del fabricante del cojín elevador.



Hay disponible un respaldo para un asiento elevador determinado. Instale el respaldo en el cojín elevador y ajústelo al asiento del vehículo siguiendo las instrucciones del fabricante del cojín elevador. Asegúrese de que el cinturón de seguridad se pasa correctamente a través de la guía del hombro del respaldo y que el cinturón no toca ni cruza el cuello del niño.

► Cojines elevadores

Para montar un cojín elevador, siga las instrucciones del mismo.

Hay cojines elevadores de tipo alto y bajo. Elija un cojín elevador que permita al niño utilizar el cinturón de seguridad correctamente.

Recomendamos usar un elevador con respaldo puesto que es más sencillo ajustar el cinturón de seguridad de tres puntos.

■ Protección de niños de mayor tamaño - Comprobaciones finales

En los asientos traseros del vehículo es donde los niños pueden ir sujetos adecuadamente. Si en alguna ocasión debe llevar a un grupo de niños, y uno de ellos debe sentarse delante:

- Asegúrese de leer y entender perfectamente las instrucciones y la información de seguridad que contiene este manual.
- Desplace el asiento del acompañante hacia atrás todo lo que sea posible.
- Compruebe que el niño se sienta con la espalda recta y bien apoyada en el respaldo del asiento.
- Compruebe que el cinturón de seguridad está colocado correctamente para que el niño esté bien sujeto en el asiento.

■ Supervisión de los niños a bordo

Recomendamos encarecidamente que esté pendiente de los niños que viajen a bordo. Hasta los niños mayores y más formales necesitan en ocasiones que se les recuerde que deben sentarse bien y abrocharse los cinturones de seguridad.

Monóxido de carbono

Los gases de escape del motor de este vehículo contienen monóxido de carbono, un gas incoloro, inodoro y altamente tóxico. Mientras se asegure de que el vehículo recibe el mantenimiento adecuado, el monóxido de carbono no pasará al habitáculo.

■ **Asegúrese de que el sistema de escape es inspeccionado para comprobar si presenta fugas siempre que:**

- El sistema de escape produzca ruidos anómalos.
- El sistema de escape pueda estar dañado.
- Se eleve el vehículo para realizar un cambio de aceite.

Si pone en marcha el vehículo con el maletero abierto, la corriente de aire puede hacer que entren gases de escape al habitáculo, lo que supone una situación peligrosa. Si debe conducir con el maletero abierto, abra todas las ventanillas y ajuste el sistema de aire acondicionado como se indica a continuación.

1. Seleccione el modo de aire fresco.
2. Seleccione el modo .
3. Ajuste el ventilador a velocidad alta.
4. Ajuste el control de temperatura a una temperatura agradable.

Ajuste el sistema de aire acondicionado del mismo modo que si estuviera sentado en el vehículo estacionado con el motor en marcha.

Monóxido de carbono

⚠ ADVERTENCIA

Los gases de monóxido de carbono son tóxicos.

Respirarlo puede provocar pérdida del conocimiento e incluso la muerte.

Evite los lugares cerrados o las actividades en que pueda verse expuesto al monóxido de carbono.

Un lugar cerrado como una cochera se puede llenar de monóxido de carbono con rapidez.

No tenga el motor en marcha con la puerta de la cochera cerrada. Incluso si la puerta de la cochera está abierta, saque el vehículo de la cochera en cuanto arranque el motor.

Ubicaciones de las etiquetas

Estas etiquetas se encuentran en las ubicaciones señaladas. Le advierten sobre posibles riesgos que pueden causar lesiones graves o incluso mortales. Lea estas etiquetas atentamente.

Si una etiqueta se desprende o no puede leerse fácilmente, póngase en contacto con un distribuidor para que la sustituyan.

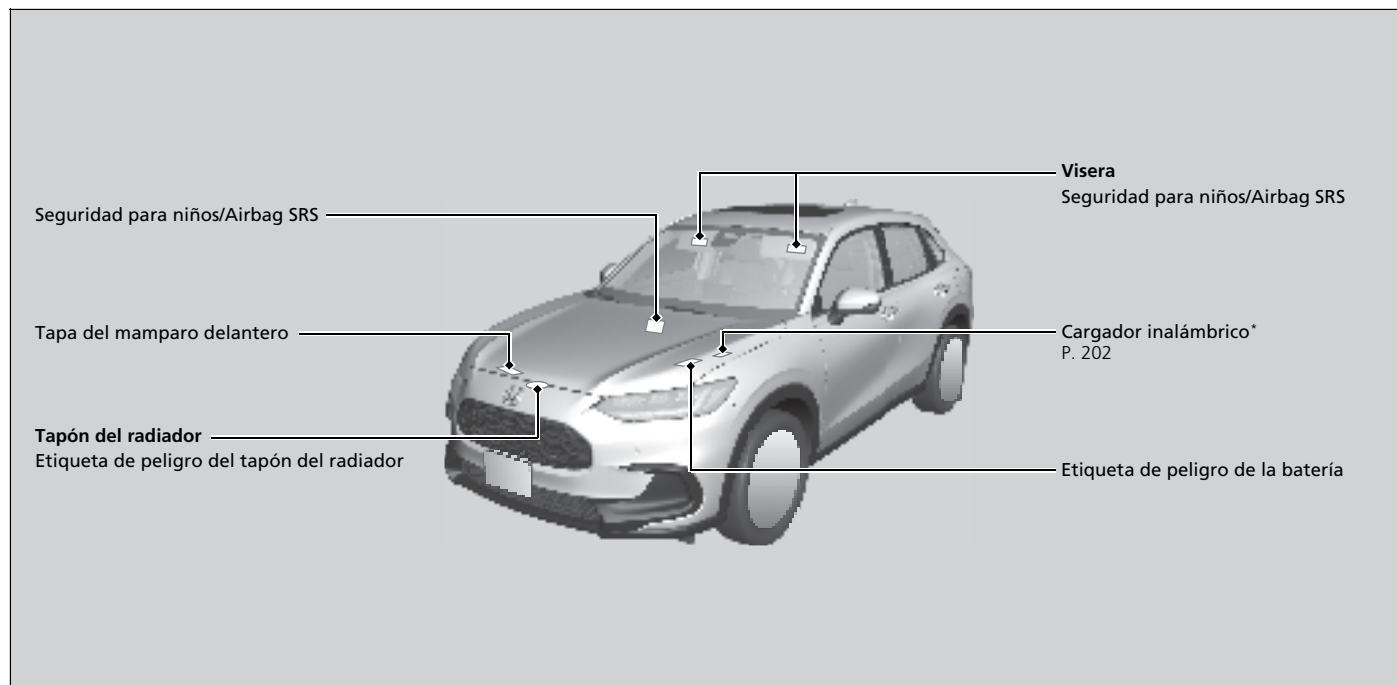

* No disponible en todos los modelos

Panel de instrumentos



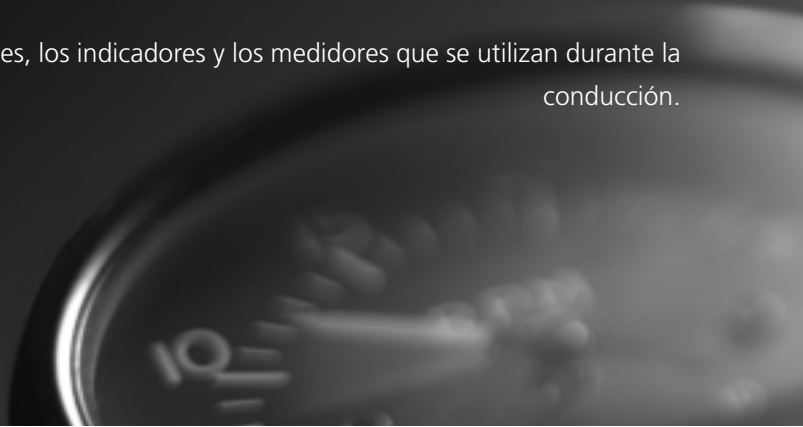









En este capítulo se describen los botones, los indicadores y los medidores que se utilizan durante la conducción.













Indicadores	90
Indicadores e interfaz de información del conductor	
Indicadores.....	107
Interfaz de información del conductor ..	110

En función del estado del vehículo pueden aparecer/parpadear determinados indicadores. Al mismo tiempo aparece un mensaje del sistema en la interfaz de información del conductor. Actúe conforme a las instrucciones del mensaje, como acudir a un distribuidor en caso necesario.

	*1 Indicador del freno de estacionamiento y del sistema de frenos (Rojo)	→ P. 92
	*1 Indicador del freno de estacionamiento y del sistema de frenos (Ámbar)	→ P. 94
	*1 Indicador del sistema de retención automática del freno	→ P. 94
	*1 Indicador de retención automática del freno	→ P. 94
	*1 Testigo de averías	→ P. 95
	*1 Indicador del sistema de carga	→ P. 95
	Indicador de posición del cambio	→ P. 95
	Indicador M (modo de cambio manual de 7 velocidades)/indicador de la palanca de cambios	→ P. 95
	Indicador del sistema de transmisión	→ P. 95
	Indicador de recordatorio del cinturón de seguridad	→ P. 96
	Indicador de nivel bajo de combustible (Ámbar)	→ P. 96

	*1 Indicador de temperatura baja	→ P. 96
	*1 Indicador del sistema de frenos antibloqueo (ABS)	→ P. 97
	*1 Indicador del sistema de sujeción suplementario	→ P. 97
	*1 Indicador de la servodirección eléctrica (EPS)	→ P. 97
	*1 Indicador del sistema auxiliar de estabilidad del vehículo (VSA)	→ P. 98
	Indicador OFF del sistema auxiliar de estabilidad del vehículo (VSA)	→ P. 98
	*1 Indicador de presión baja de neumáticos/TPMS	→ P. 99
	Indicadores de los intermitentes y de las luces de emergencia	→ P. 100
	Indicador de luces encendidas	→ P. 100
	Indicador de las luces de carretera	→ P. 100
	*1 Indicador de luces de carretera automáticas*	→ P. 100
	Indicador de modo ECON	→ P. 101



	*1 Indicador del sistema de control de descenso de pendientes (Blanco/verde)	→ P. 102
	Indicador de mensaje del sistema	→ P. 102
	Indicador del modo de crucero (Blanco/verde)*	→ P. 103
	Indicador del sistema inmovilizador	→ P. 101
	Indicador de alarma del sistema de seguridad	→ P. 101
	*1 Indicador del control de crucero adaptativo (ACC) con seguimiento a baja velocidad (Ámbar)*	→ P. 103
	Indicador del control de crucero adaptativo (ACC) con seguimiento a baja velocidad (Blanco/verde)*	→ P. 103
	*1 Indicador del sistema de asistencia de permanencia en carril (LKAS) (Ámbar)*	→ P. 104
	Indicador del sistema de asistencia de permanencia en carril (LKAS) (Blanco/verde)*	→ P. 104
	*1 Indicador de apoyo de seguridad (Ámbar)*	→ P. 104
	Indicador de apoyo de seguridad (Verde/gris)*	→ P. 106





*1: Al fijar el modo de alimentación en CONTACTO, estos indicadores se encienden para indicar que las comprobaciones del sistema se están realizando. Se apagan unos pocos segundos después o una vez arrancado el motor. Si un indicador no se enciende o se apaga, puede haber una avería en el sistema correspondiente. Para solucionar el problema, siga las instrucciones del manual del propietario.



* No disponible en todos los modelos



Indicador	Nombre	Encendido/parpadeando	Explicación
 <p>(Rojo)</p>	<p>Indicador del freno de estacionamiento y del sistema de frenos (Rojo)</p>	<ul style="list-style-type: none"> • Se enciende cuando el freno de estacionamiento está aplicado y se apaga cuando se suelta. • Se enciende cuando el nivel del líquido de frenos es bajo. 	<ul style="list-style-type: none"> • Suena el aviso acústico y se enciende el indicador si conduce sin soltar totalmente el freno de estacionamiento. • Se enciende durante aproximadamente 30 segundos cuando se aplica el freno de estacionamiento eléctrico con el modo de alimentación en ACCESORIOS o VEHÍCULO APAGADO y a continuación se apaga. • Permanece encendido durante unos 30 segundos cuando se pasa el modo de alimentación a VEHÍCULO APAGADO con el freno de estacionamiento eléctrico aplicado y a continuación se apaga. <p>• Se enciende durante la conducción - Asegúrese de que el freno de estacionamiento está liberado. Deténgase en un lugar seguro y compruebe el nivel del líquido de frenos.</p> <p>➤ Qué hacer cuando se enciende el indicador durante la conducción P. 571</p>



Indicador	Nombre	Encendido/parpadeando	Explicación
 <p>(Rojo)</p>	<p>Indicador del freno de estacionamiento y del sistema de frenos (Rojo)</p>	<ul style="list-style-type: none"> • Se enciende si el sistema de frenos presenta algún problema. 	<ul style="list-style-type: none"> • Se enciende junto con el indicador del ABS - El vehículo se deberá inspeccionar en un distribuidor. <ul style="list-style-type: none"> ☒ Si se enciende o parpadea el indicador del sistema de frenos (Rojo) P. 571 • Se enciende junto con el indicador (ámbar) del freno de estacionamiento y del sistema de frenos - Deténgase inmediatamente en un lugar seguro. Contacte con un distribuidor para solicitar reparación. El pedal de freno se vuelve más difícil de pisar. Pise el pedal más a fondo de lo normal. <ul style="list-style-type: none"> ☒ Si el indicador del sistema de frenos (Rojo) se enciende o parpadea al mismo tiempo que se enciende el indicador del sistema de frenos (Ámbar) P. 573 • Parpadea a la vez que el indicador del sistema de frenos y freno de estacionamiento (ámbar) se enciende - Hay un problema con el sistema de freno de estacionamiento eléctrico. Puede que el freno de estacionamiento no se pueda aplicar. Evite utilizar el freno de estacionamiento y haga que revisen el vehículo en un distribuidor de inmediato. <ul style="list-style-type: none"> ☒ Si el indicador del sistema de frenos (Rojo) se enciende o parpadea al mismo tiempo que se enciende el indicador del sistema de frenos (Ámbar) P. 573

Indicador	Nombre	Encendido/parpadeando	Explicación
 <p>(Ámbar)</p>	Indicador del freno de estacionamiento y del sistema de frenos (Ámbar)	<ul style="list-style-type: none"> • Se enciende si algún sistema relacionado con la frenada, distinto del sistema de frenos convencional, presenta algún problema. • Se enciende si hay algún problema en el sistema del freno de estacionamiento eléctrico o el sistema de retención automática del freno. • Se enciende si el sistema de frenos se desactiva temporalmente después de que la batería se haya desconectado y se haya vuelto a conectar. 	<ul style="list-style-type: none"> • Se enciende durante la conducción - Evite conducir a velocidades altas y frenar de forma repentina. Lleve el vehículo a un distribuidor inmediatamente. • Permanece encendido - Evite utilizar el freno de estacionamiento y lleve el vehículo inmediatamente a un distribuidor para que lo revisen. • Conduzca una distancia corta a más de 20 km/h. El indicador debería apagarse. Si no lo hace, pida a un distribuidor que revise el vehículo.
	Indicador del sistema de retención automática del freno	<ul style="list-style-type: none"> • Se enciende cuando el sistema de retención de freno automática está activado. 	<p>➤ Retención de freno automática P. 482</p>
	Indicador de retención automática del freno	<ul style="list-style-type: none"> • Se enciende cuando la retención de freno automática está activada. 	<p>➤ Retención de freno automática P. 482</p>





Indicador	Nombre	Encendido/parpadeando	Explicación
	Testigo de averías	<ul style="list-style-type: none"> • Se enciende si el sistema de control de emisiones presenta algún problema. • Parpadea cuando se detecta un fallo de encendido en los cilindros del motor. 	<p>➤ Si se enciende o parpadea el indicador de averías P. 570</p>
	Indicador del sistema de carga	<ul style="list-style-type: none"> • Se enciende si el sistema de carga presenta algún problema. 	<ul style="list-style-type: none"> • Deténgase inmediatamente en un lugar seguro y póngase en contacto con un distribuidor. <p>➤ Comprobación de la batería P. 536</p> <p>➤ Si se enciende el indicador del sistema de carga P. 570</p>
	Indicador de posición del cambio	<ul style="list-style-type: none"> • Indica la marcha seleccionada actual. 	<p>➤ Cambios P. 392</p>
	Indicador M (modo de cambio manual de 7 velocidades)/ indicador de cambio	<ul style="list-style-type: none"> • Se enciende al aplicar el modo de cambio manual de 7 velocidades. 	<p>➤ Modo de cambio manual de 7 velocidades P. 394</p>
	Indicador del sistema de transmisión	<ul style="list-style-type: none"> • Parpadea si la caja de cambios presenta algún problema. 	<ul style="list-style-type: none"> • El vehículo se debe inspeccionar inmediatamente en un distribuidor.



Indicador	Nombre	Encendido/parpadeando	Explicación
	Indicador de recordatorio del cinturón de seguridad	<ul style="list-style-type: none"> ● Parpadea y suena el aviso acústico si no lleva puesto el cinturón de seguridad al pasar el modo de alimentación a CONTACTO. A continuación, el indicador se enciende. ● Si el acompañante no lleva el cinturón de seguridad, el indicador se enciende unos segundos más tarde. ● Se enciende unos segundos si el cinturón de seguridad trasero no está abrochado con el modo de alimentación en CONTACTO. ● Parpadea durante la conducción si usted o el acompañante no llevan abrochado el cinturón de seguridad. El aviso acústico suena y el indicador parpadea a intervalos regulares. 	<ul style="list-style-type: none"> ● El aviso acústico deja de sonar y el indicador se apaga cuando usted y el acompañante se abrochan los cinturones de seguridad. ● Permanece encendido después de que usted o el acompañante se hayan abrochado los cinturones de seguridad - Puede que se haya producido un error de detección en el sensor. El vehículo debe inspeccionarse en un distribuidor. <ul style="list-style-type: none"> ➤ Recordatorio del cinturón de seguridad P. 39
	Indicador de nivel bajo de combustible (Ámbar)	<ul style="list-style-type: none"> ● Se enciende cuando queda poco combustible (aproximadamente 8,0 litros). ● Parpadea si el indicador de combustible presenta algún problema. 	<ul style="list-style-type: none"> ● Se enciende - Debe suministrar combustible lo antes posible. ● El vehículo debe inspeccionarse en un distribuidor.
	Indicador de temperatura baja	<ul style="list-style-type: none"> ● Se enciende cuando la temperatura del refrigerante del motor es baja. 	<ul style="list-style-type: none"> ● Si el indicador permanece encendido después de que el motor haya alcanzado la temperatura normal de funcionamiento, es posible que haya un problema con los sensores de temperatura. Lleve el vehículo a un distribuidor para que lo revisen.





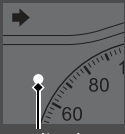

Indicador	Nombre	Encendido/parpadeando	Explicación
	Indicador del sistema de frenos antibloqueo (ABS)	<ul style="list-style-type: none"> • Se enciende si el ABS presenta algún problema. 	<ul style="list-style-type: none"> • Permanece encendido - El vehículo se deberá inspeccionar en un distribuidor. Cuando este indicador está encendido, los frenos del vehículo funcionan con normalidad pero no se dispone de función antibloqueo. <ul style="list-style-type: none"> ► Sistema de frenos antibloqueo (ABS) P. 485
	Indicador del sistema de sujeción suplementario	<ul style="list-style-type: none"> • Se enciende si se detecta algún problema en cualquiera de estos elementos: <ul style="list-style-type: none"> - Sistema de sujeción suplementario - Sistema de los airbags laterales - Sistema de airbags de cortina - Tensor de cinturón de seguridad 	<ul style="list-style-type: none"> • Permanece encendido - El vehículo se deberá inspeccionar en un distribuidor.
	Indicador de la servodirección eléctrica (EPS)	<ul style="list-style-type: none"> • Se enciende si el sistema EPS presenta algún problema. 	<ul style="list-style-type: none"> • Permanece encendido - El vehículo se deberá inspeccionar en un distribuidor. • En la interfaz de información del conductor aparece el mensaje No manejar - Deténgase inmediatamente en un lugar seguro y póngase en contacto con un distribuidor. <ul style="list-style-type: none"> ► Si se enciende el indicador de la servodirección eléctrica (EPS) P. 572





Indicador	Nombre	Encendido/parpadeando	Explicación
	Indicador del sistema auxiliar de estabilidad del vehículo (VSA)	<ul style="list-style-type: none"> ● Parpadea cuando el sistema VSA está activo. ● Se enciende si el sistema VSA, el sistema de asistencia al frenado o el sistema de maniobrabilidad ágil o el asistencia de arranque en pendiente presentan algún problema. 	<p style="text-align: center;">—</p> <ul style="list-style-type: none"> ● Permanece encendido - El vehículo se deberá inspeccionar en un distribuidor. <ul style="list-style-type: none"> ☒ Sistema auxiliar de estabilidad del vehículo (VSA) P. 399 ☒ Sistema de asistencia de arranque en pendiente P. 388 ☒ Sistema de asistencia al frenado P. 486 ☒ Asistencia de maniobrabilidad ágil P. 401
		<ul style="list-style-type: none"> ● Se enciende si el sistema VSA se desactiva temporalmente después de que se haya desconectado la batería, para luego volver a conectarla. 	<ul style="list-style-type: none"> ● Conduzca una distancia corta a más de 20 km/h. El indicador debería apagarse. Si no lo hace, pida a un distribuidor que revise el vehículo.
	Indicador OFF del sistema auxiliar de estabilidad del vehículo (VSA)	<ul style="list-style-type: none"> ● Se enciende cuando se desactiva parcialmente el sistema VSA. 	<ul style="list-style-type: none"> ☒ Activación y desactivación del VSA P. 400

Indicador	Nombre	Encendido/parpadeando	Explicación
	Indicador de presión baja de neumáticos/TPMS	<ul style="list-style-type: none"> • Puede encenderse brevemente si el modo de alimentación se pasa a CONTACTO y el vehículo no se mueve en 45 segundos, para indicar que el proceso de calibración aún no ha terminado. • Se enciende y permanece encendido si: <ul style="list-style-type: none"> - Se ha determinado que la presión de uno o más neumáticos es significativamente baja. - El sistema no se ha calibrado. 	<ul style="list-style-type: none"> • Se enciende durante la conducción - Deténgase en un lugar seguro, compruebe la presión de los neumáticos e infle los neumáticos en caso de ser necesario. • Permanece encendido después de inflar los neumáticos a la presión recomendada - Se debe calibrar el sistema. <ul style="list-style-type: none"> ▣ Calibración TPMS P. 403
		<ul style="list-style-type: none"> • Parpadea durante un minuto y después permanece encendido si el TPMS presenta algún problema o si se instala temporalmente un neumático compacto de repuesto. 	<ul style="list-style-type: none"> • Parpadea y permanece encendido - El vehículo se deberá inspeccionar en un distribuidor. Si el vehículo está circulando con un neumático compacto de repuesto, repare o reemplace el neumático normal y vuelva a instalarlo en el vehículo tan pronto como sea posible.
		<ul style="list-style-type: none"> • Aparece cuando el TPMS se ha desactivado temporalmente después de haberse desconectado la batería y después de haberse vuelto a conectar. 	<ul style="list-style-type: none"> • Conduzca una distancia corta a más de 20 km/h. El indicador debería apagarse. Si no lo hace, pida a un distribuidor que revise el vehículo.



Indicador	Nombre	Encendido/parpadeando	Explicación
	Indicadores de los intermitentes y de las luces de emergencia	<ul style="list-style-type: none"> • Parpadea cuando acciona la palanca del intermitente. • Parpadea junto con todos los intermitentes cuando oprime el botón de las luces de emergencia. 	<ul style="list-style-type: none"> • No parpadea o parpadea con rapidez - El vehículo se deberá inspeccionar en un distribuidor.
	Indicador de luces encendidas	<ul style="list-style-type: none"> • Se enciende cuando se activan las luces de cruce, traseras u otras luces externas. 	<ul style="list-style-type: none"> ► Luces P. 166
	Indicador de las luces de carretera	<ul style="list-style-type: none"> • Se enciende cuando las luces de carretera están encendidas. 	—
	Indicador de luces de carretera automáticas*	<ul style="list-style-type: none"> • Se enciende cuando se cumplen todas las condiciones de funcionamiento de las luces de carretera automáticas. 	<ul style="list-style-type: none"> ► Luces de carretera automáticas* P. 172

Indicador	Nombre	Encendido/parpadeando	Explicación
 <p>Indicador</p>	<p>Indicador del sistema inmovilizador</p>	<ul style="list-style-type: none"> • Parpadea si el sistema inmovilizador no es capaz de reconocer la información de la llave. 	<ul style="list-style-type: none"> • Parpadea - No se puede arrancar el motor. Fije la modalidad de alimentación en VEHÍCULO APAGADO y después seleccione de nuevo la modalidad CONTACTO. • Parpadea repetidamente - Puede que el sistema no funcione bien. El vehículo debe inspeccionarse en un distribuidor. • No intente modificar este sistema ni agregarle otros dispositivos. Se pueden producir problemas eléctricos.
 <p>Indicador</p>	<p>Indicador de alarma del sistema de seguridad</p>	<ul style="list-style-type: none"> • Parpadea cuando la alarma del sistema de seguridad se ha activado. 	<p>➤ Alarma del sistema de seguridad P. 155</p>
	<p>Indicador del modo ECON</p>	<ul style="list-style-type: none"> • Se enciende cuando el modo ECON está activado. 	<p>➤ Modo ECON P. 396</p>

Indicador	Nombre	Encendido/parpadeando	Explicación
	Indicador del sistema de control de descenso de pendientes (Blanco/verde)	<ul style="list-style-type: none"> • Se enciende cuando el sistema de control de descenso de pendientes está activado y listo para utilizarse. • Se enciende en verde cuando el sistema de control de descenso de pendientes está en funcionamiento. 	<ul style="list-style-type: none"> •  Sistema de control de descenso de pendientes P. 397
	Indicador de mensaje del sistema	<ul style="list-style-type: none"> • Se enciende y a la vez suena un pitido cuando se detecta algún problema. Al mismo tiempo aparece un mensaje del sistema en la interfaz de información al conductor. 	<ul style="list-style-type: none"> • Con el indicador encendido, pulse el botón  (inicio) y seleccione Advertencias para ver el mensaje de nuevo.  Acceso al contenido en la pantalla P. 110 • Consulte la información sobre indicadores de este capítulo cuando aparezca un mensaje del sistema en la interfaz de información del conductor. Responda al mensaje según corresponda. • La interfaz de información para el conductor no vuelve a la pantalla normal hasta que se cancela la advertencia o se pulsa el botón  (inicio).

Indicador	Nombre	Encendido/parpadeando	Explicación
	Indicador del control de cruceo adaptativo (ACC) con seguimiento a baja velocidad (Ámbar)*	<ul style="list-style-type: none"> • Se enciende si el ACC con seguimiento a baja velocidad presenta algún problema. • Se enciende si el ACC con seguimiento de baja velocidad se desactiva temporalmente después de desconectar la batería, para luego volver a conectarla. • El indicador podría encenderse momentáneamente cuando se supere el peso máximo permitido. • El ACC con seguimiento de baja velocidad se ha cancelado automáticamente. 	<ul style="list-style-type: none"> • Se enciende durante la conducción - El vehículo se deberá inspeccionar en un distribuidor. • Conduzca una distancia corta a más de 20 km/h. El indicador debería apagarse. Si no lo hace, pida a un distribuidor que revise el vehículo. • Asegúrese de que la carga total se ajusta al peso máximo permitido. <ul style="list-style-type: none"> ▣ Límite de carga P. 379 • Permanece encendido - El vehículo se deberá inspeccionar en un distribuidor.
	Indicador del control de cruceo adaptativo (ACC) con seguimiento a baja velocidad (Blanco/verde)*	<ul style="list-style-type: none"> • Se enciende de color blanco al pulsar el botón . • Se enciende de color verde al pulsar el interruptor RES/+ / SET/- arriba o abajo. 	<ul style="list-style-type: none"> ▣ Control de cruceo adaptativo (ACC) con seguimiento a baja velocidad P. 427
	Indicador del modo de cruceo (Blanco/verde)*	<ul style="list-style-type: none"> • Se enciende de color blanco al cambiar al modo cruceo. • Se enciende de color verde al fijar una velocidad para el control de cruceo. 	<ul style="list-style-type: none"> ▣ Para cambiar del ACC con seguimiento de baja velocidad al control de cruceo P. 444

* No disponible en todos los modelos

Indicador	Nombre	Encendido/parpadeando	Explicación
	Indicador del sistema de asistencia de permanencia en carril (LKAS) (Ámbar)*	<ul style="list-style-type: none"> • Se enciende si el LKAS presenta algún problema. • El indicador podría encenderse momentáneamente cuando se supere el peso máximo permitido. 	<ul style="list-style-type: none"> • Permanece encendido - El vehículo se deberá inspeccionar en un distribuidor. • Asegúrese de que la carga total se ajusta al peso máximo permitido. <ul style="list-style-type: none"> ▣ Límite de carga P. 379 • Permanece encendido - El vehículo se deberá inspeccionar en un distribuidor.
	Indicador del sistema de asistencia de permanencia en carril (LKAS) (Blanco/verde)*	<ul style="list-style-type: none"> • Se enciende de color blanco al pulsar el botón de LKAS. • Se enciende de color verde cuando el LKAS está en funcionamiento. 	<ul style="list-style-type: none"> ▣ Sistema de asistencia de permanencia en carril (LKAS) P. 447
	Indicador de apoyo de seguridad (Ámbar)*	<ul style="list-style-type: none"> • Se enciende si el sistema de mitigación de salida de carretera o el CMBS presentan algún problema. • Se enciende si el sensor de estacionamiento presenta algún problema. 	<ul style="list-style-type: none"> • Permanece encendido - El vehículo se deberá inspeccionar en un distribuidor. • Limpie la zona de alrededor de los sensores si hay barro, hielo, nieve, etc. Si el indicador permanece encendido incluso después de limpiar la zona, el vehículo debe inspeccionarse en un distribuidor.

Indicador	Nombre	Encendido/parpadeando	Explicación
	Indicador de apoyo de seguridad (Ámbar)*	<ul style="list-style-type: none"> • El indicador podría encenderse momentáneamente cuando se supere el peso máximo permitido. 	<ul style="list-style-type: none"> • Asegúrese de que la carga total se ajusta al peso máximo permitido. <ul style="list-style-type: none"> ➤ Límite de carga P. 379 • Permanece encendido - El vehículo se deberá inspeccionar en un distribuidor.
		<ul style="list-style-type: none"> • Se enciende si el sistema de mitigación de salida de carretera y el CMBS se desactivan temporalmente después de desconectar la batería, para luego volver a conectarla. 	<ul style="list-style-type: none"> • Conduzca una distancia corta a más de 20 km/h. El indicador debería apagarse. Si no lo hace, pida a un distribuidor que revise el vehículo.
		<ul style="list-style-type: none"> • Se enciende cuando el sistema de mitigación de salida de carretera o el CMBS se apagan automáticamente. 	<ul style="list-style-type: none"> • Permanece encendido - La temperatura dentro de la cámara es demasiado alta. Utilice el sistema de aire acondicionado para enfriar la cámara. El sistema se activa cuando la temperatura en el interior de la cámara desciende. <ul style="list-style-type: none"> ➤ Cámara de vista delantera ancha P. 475 • Permanece encendido - El área alrededor de la cámara está bloqueada por suciedad, barro, etc. Detenga el vehículo en un lugar seguro y límpiela con un paño suave. • Haga que revisen el vehículo en un distribuidor si el indicador y el mensaje aparecen de nuevo después de limpiar la cámara de vista delantera ancha. <ul style="list-style-type: none"> ➤ Cámara de vista delantera ancha P. 475 • Podría encenderse si las condiciones ambientales son oscuras, como al conducir por un túnel o de noche, al amanecer o atardecer.

* No disponible en todos los modelos

Indicador	Nombre	Encendido/parpadeando	Explicación
	<p>Indicador de apoyo de seguridad (Verde/gris)*</p>	<ul style="list-style-type: none"> • Se enciende en verde cuando el sistema de mitigación de salida de carretera, el CMBS y el sistema sensor de estacionamiento están activados. • Se enciende en verde y en gris cuando el sistema de mitigación de salida de carretera, el CMBS o el sistema sensor de estacionamiento o cualquiera de estos dos sistemas están desactivados. • Se enciende en gris cuando el sistema de mitigación de salida de carretera, el CMBS y el sistema sensor de estacionamiento están desactivados. 	<ul style="list-style-type: none"> ➤ Sistema de mitigación de salida de carretera P. 467 ➤ Sistema de frenado de mitigación de colisión (CMBS) P. 415 ➤ Sistema del sensor de estacionamiento* P. 488

Indicadores

Los indicadores incluyen el velocímetro, el indicador de combustible y otros indicadores correspondientes.

Se muestran cuando el modo de alimentación está en CONTACTO.

■ Velocímetro

Muestra la velocidad de conducción en km/h o mph.

■ Tacómetro

Muestra el número de revoluciones por minuto del motor.

☞ Velocímetro

Puede cambiar las unidades de velocidad/distancia.

- ☞ **Unids. velocidad/distancia** P. 124
- ☞ **Ajustes*** P. 125
- ☞ **Funciones personalizadas** P. 314

☞ Tacómetro

El tacómetro se puede activar y desactivar mediante la interfaz de información del conductor o la pantalla del sistema de audio/información.

- ☞ **Ajustes*** P. 125
- ☞ **Funciones personalizadas** P. 314

* No disponible en todos los modelos

■ Indicador de combustible

Indica la cantidad de combustible que queda en el depósito de combustible.

■ Odómetro

Muestra el número total de kilómetros que el vehículo ha acumulado.

» Indicador de combustible

AVISO

Se debe suministrar cuando la lectura se acerque a **E**. Si se va agotando el combustible es posible que se produzcan fallos de encendido en el motor, lo que es perjudicial para el catalizador.

La cantidad real que queda de combustible puede diferir de la indicada por la lectura del indicador de combustible.

■ Temperatura exterior

Muestra la temperatura exterior en grados centígrados.

■ Ajuste de la pantalla de temperatura exterior

Ajuste la lectura de la temperatura hasta $\pm 3^{\circ}\text{C}$ si esta lectura parece incorrecta.

Modelos con control de cruceo adaptativo (ACC) con seguimiento de baja velocidad

■ Modo actual del ACC con seguimiento a baja velocidad, el LKAS y la asistencia en atascos

Muestra el modo actual del ACC con seguimiento de baja velocidad, el LKAS y la asistencia en atascos.

- **Control de cruceo adaptativo (ACC) con seguimiento a baja velocidad** P. 427
- **Sistema de asistencia de permanencia en carril (LKAS)** P. 447
- **Asistencia en atascos** P. 458

■ Reloj

Muestra el reloj.

Puede ajustar la hora manualmente y cambiar la pantalla del reloj para ver la hora en formato de 12 o 24 horas.

- **Reloj** P. 134

☒ Temperatura exterior

El sensor de temperatura se encuentra en el parachoques delantero.

El calor que desprende la carretera y los gases de escape de otro vehículo pueden afectar a la lectura de la temperatura cuando el vehículo circula a menos de 30 km/h.

La pantalla puede tardar varios minutos en actualizarse una vez que la lectura de la temperatura se ha estabilizado.

Puede ajustar la lectura de la temperatura.

- **Ajustes*** P. 125
- **Funciones personalizadas** P. 314

* No disponible en todos los modelos

Interfaz de información del conductor

La interfaz de información del conductor muestra datos como la distancia estimada que se puede recorrer y el consumo de combustible del vehículo. También muestra mensajes como advertencias y otro tipo de información útil.

Cuando aparece un mensaje de advertencia, compruebe el mensaje y póngase en contacto con un distribuidor para que, en caso necesario, inspeccionen el vehículo. Consulte las siguientes páginas si aparecen los mensajes **Presión baja del aceite del motor** o

Temperatura del motor demasiado caliente.

➤ Si aparece la advertencia **Presión baja del aceite del motor** P. 569

➤ **Sobrecalentamiento** P. 567

■ Cambio de la pantalla

■ Acceso al contenido en la pantalla

Pulse el botón  (inicio) y, a continuación, mueva la rueda de selección izquierda para desplazarse hasta el contenido que quiere ver. Presione la rueda de selección izquierda para ver información detallada.

➤ Cambio de la pantalla

Se pueden añadir o eliminar los contenidos del instrumento.

➤ **Display Personal** P. 123

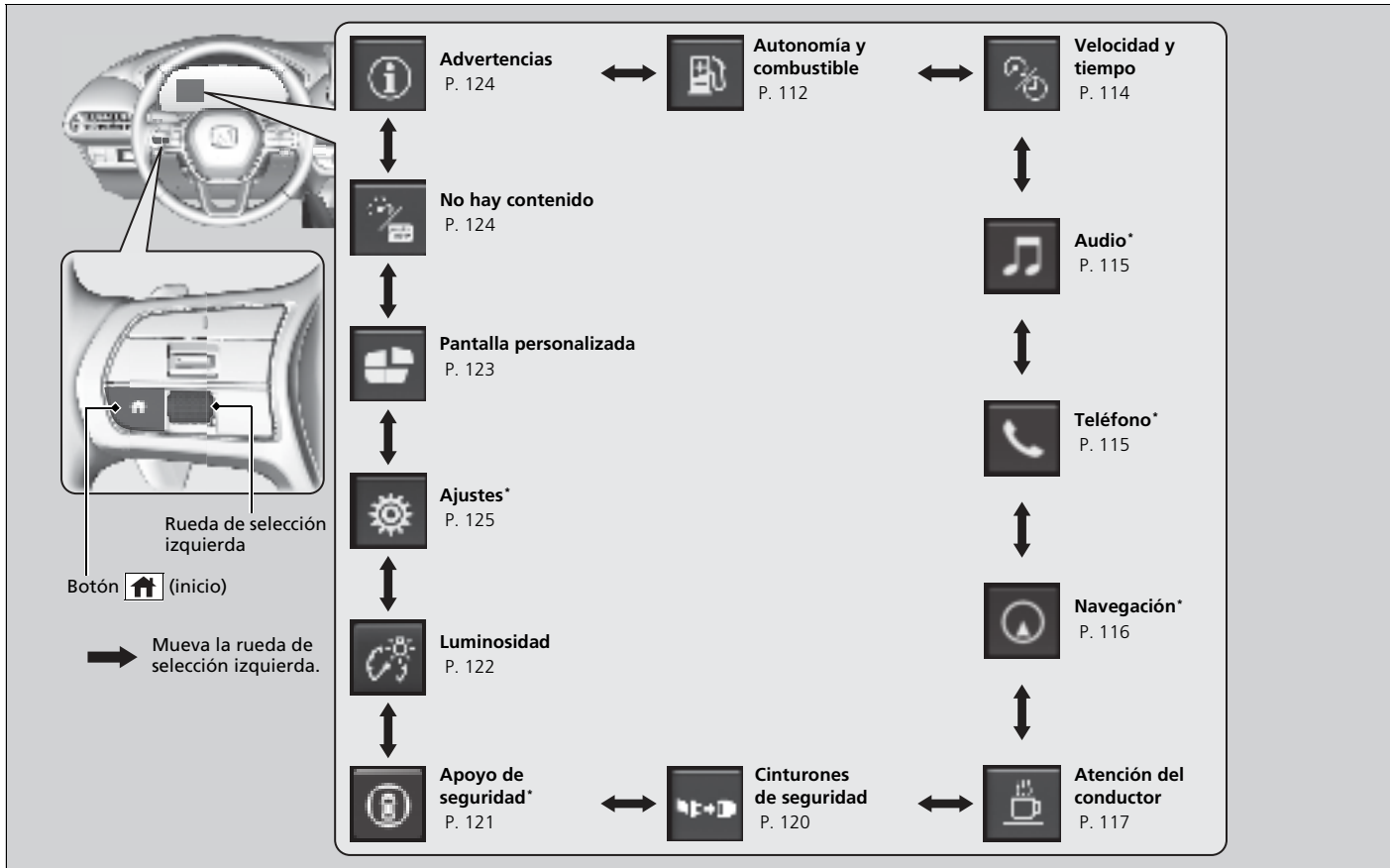

* No disponible en todos los modelos

■ Autonomía/combustible/cuentakilómetros parcial

Pulse la rueda de selección izquierda para cambiar entre el cuentakilómetros parcial A y el cuentakilómetros parcial B.

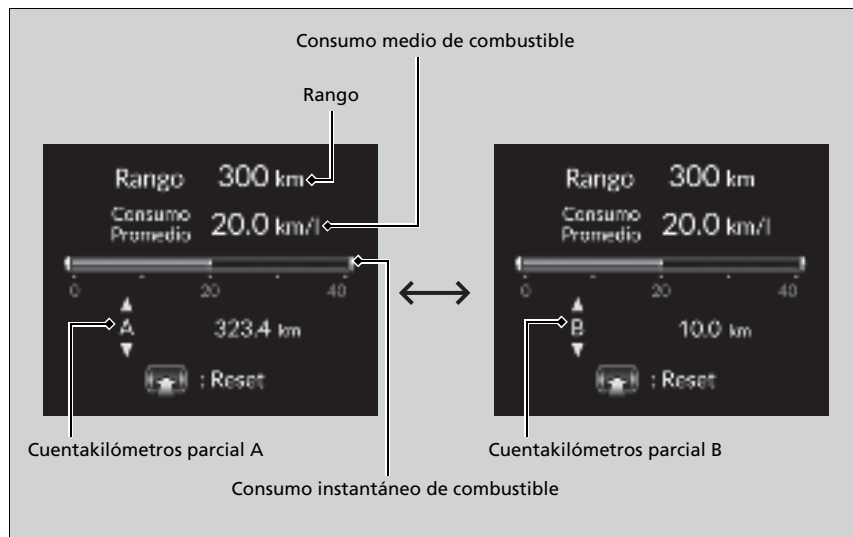

■ Cuentakilómetros parcial

Muestra el número total de kilómetros recorridos desde la última puesta a cero. Los cuentakilómetros parciales A y B se pueden utilizar para medir dos recorridos independientes.

Reiniciar cuentakilómetros

Para poner a cero el cuentakilómetros parcial, visualícelo, pulse la rueda de selección izquierda y seleccione **Reiniciar**.

- El cuentakilómetros se reinicia a 0,0.

■ Consumo medio de combustible

Muestra el consumo medio de combustible estimado de cada viaje en km/l o mpg.

La pantalla se actualiza a intervalos establecidos. Cuando se pone a cero el cuentakilómetros parcial, también se pone a cero el consumo de combustible medio.

■ Consumo instantáneo de combustible

Muestra el consumo instantáneo de combustible en forma de gráfico de barras, en km/l o mpg.

■ Rango

Muestra la distancia estimada que se puede recorrer con el combustible que queda. Esta distancia estimada se basa en el consumo actual de combustible del vehículo.

☒ Consumo medio de combustible

Se puede modificar cuándo se debe reiniciar el consumo medio de combustible.

- ☒ **Ajustes*** P. 125
- ☒ **Funciones personalizadas** P. 314

☒ Rango

La autonomía de conducción se muestra solo como una distancia estimada y podría diferir de la distancia real que puede recorrer el vehículo.

* No disponible en todos los modelos

■ Velocidad/tiempo/cuentakilómetros parcial

Pulse la rueda de selección izquierda para cambiar entre el cuentakilómetros parcial A y el cuentakilómetros parcial B.

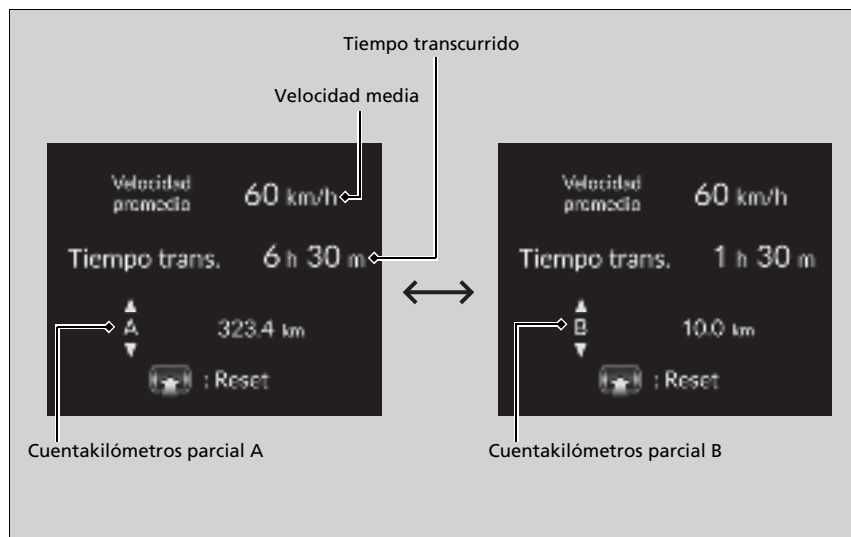

■ Cuentakilómetros parcial

➤ **Cuentakilómetros parcial** P. 113

■ Tiempo transcurrido

Muestra el tiempo transcurrido desde que se puso a cero el cuentakilómetros A o el cuentakilómetros B.

■ Velocidad media

Muestra la velocidad media en km/h o mph desde la última puesta a cero del cuentakilómetros A o B.

■ Audio *

Muestra información del audio actual.

➤ **Funcionamiento básico del sistema de audio** P. 246

■ Teléfono *

Muestra la información del teléfono actual.

➤ **Bluetooth® HandsFreeLink®** P. 358

⌘ Tiempo transcurrido

Se puede modificar cuándo se debe reiniciar el tiempo transcurrido.

➤ **Ajustes *** P. 125

➤ **Funciones personalizadas** P. 314

⌘ Velocidad media

Se puede modificar cuándo se debe reiniciar la velocidad media.

➤ **Ajustes *** P. 125

➤ **Funciones personalizadas** P. 314

* No disponible en todos los modelos

■ Navegación *

■ Brújula

Muestra la pantalla de brújula.

■ Indicaciones paso a paso

Cuando Android Auto o Apple CarPlay proporciona las directrices de conducción, aparecen indicaciones detalladas hasta el destino.

➤ **Android Auto™** P. 290

➤ **Apple CarPlay** P. 283

☞ Navegación *

Puede seleccionar si el navegador paso a paso aparece o no durante las indicaciones de ruta.

➤ **Funciones personalizadas** P. 314

Las indicaciones paso a paso podrían no estar disponibles para todas las aplicaciones.

■ Monitor de atención del conductor

El monitor de atención del conductor analiza las acciones sobre el volante para determinar si el vehículo se está conduciendo de manera coherente o por una persona somnolienta o distraída. Si determina que el vehículo se está conduciendo de esta forma, mostrará el nivel de atención del conductor en la interfaz de información del conductor.

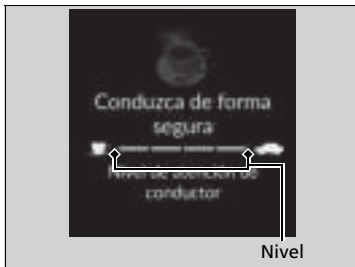
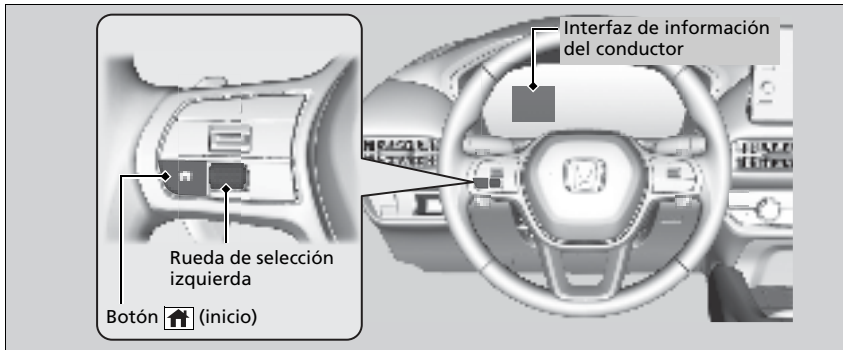

Al seleccionar **Atención del conductor** en la interfaz de información del conductor, se iluminan las barras en blanco para indicar el grado de atención del conductor.

➤ **Acceso al contenido en la pantalla P. 110**

☒ Monitor de atención del conductor

El monitor de atención del conductor no puede detectar siempre si el conductor está cansado o distraído. Independientemente de la información del sistema, si se siente cansado, deténgase en un lugar seguro y descanse tanto tiempo como sea necesario.

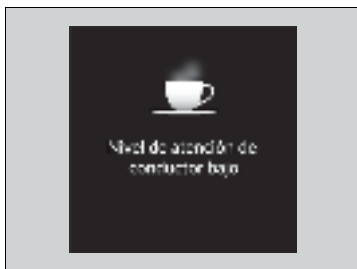

Si se encienden dos barras, aparece el mensaje **Nivel de atención de conductor bajo**.

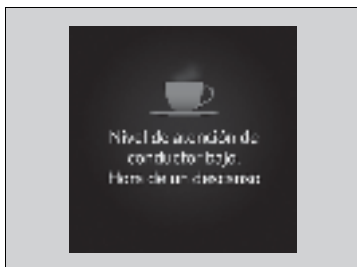

Si se enciende una barra, aparece el mensaje **Nivel de atención de conductor bajo. Hora de un descanso**, sonará un aviso acústico y el volante vibrará.

Si aparece este mensaje, deténgase en un lugar seguro y descansa el tiempo necesario.

El mensaje desaparecerá cuando se pulse la rueda de selección izquierda o cuando el sistema determine que el conductor conduce con normalidad.

Si el conductor no descansa y el monitor sigue detectando que el conductor está muy cansado, el mensaje seguirá apareciendo pasados aproximadamente 15 minutos, acompañado de un aviso acústico y vibraciones del volante.

El mensaje no aparece si el tiempo del viaje es de 30 minutos como mínimo.

■ **El monitor de atención del conductor se restablece cuando:**

- El motor se apaga.
- El conductor se desabrocha el cinturón de seguridad y abre la puerta con el vehículo detenido.

■ **Para que el monitor de atención al conductor funcione:**

- El vehículo debe circular a una velocidad superior a 40 km/h.
- El indicador del sistema dirección asistida eléctrica (EPS) debe estar apagado.

■ **Dependiendo de las condiciones de conducción u otros factores, es posible que el monitor de atención del conductor no funcione en las siguientes circunstancias:**

- La función de asistencia a la dirección del sistema de asistencia para mantener el carril (LKAS)* está activa.
 - **Sistema de asistencia de permanencia en carril (LKAS)** P. 447
- La carretera está en mal estado, p. ej. si la superficie no está pavimentada o está llena de baches.
- Hay viento.
- El conductor suele conducir el vehículo de forma enérgica, cambiando de carril o acelerando.

■ **Personalización**

Puede cambiar la configuración del monitor de atención del conductor. Seleccione **Alerta audible y táctil**^{*1}/**Alerta audible y táctil**^{*}, **Alerta táctil**^{*1}/**Alerta táctil**^{*2} o **Apagado**.

➤ **Ajustes*** P. 125

➤ **Funciones personalizadas** P. 314

*1: Modelos con sistema de audio con pantalla en color

*2: Modelos con sistema de audio con pantalla

* No disponible en todos los modelos

➤ Para que el monitor de atención al conductor funcione:

Las barras de la interfaz de información al conductor permanecen atenuadas a menos que el monitor de atención del conductor esté en funcionamiento.

■ Cinturones de seguridad

Aparece en determinadas condiciones cuando se abrochan o desabrochan los cinturones de seguridad.

🚩 **Recordatorio del cinturón de seguridad** P. 39

■ Apoyo de seguridad*

Indica el estado del sistema de mitigación de salida de carretera, CMBS y el sistema sensor de estacionamiento, como encendido, apagado o fallo, mediante el color y los mensajes.

Los siguientes colores indican el estado de los sistemas mencionados anteriormente:

- Verde: El sistema está encendido.
- Gris: El sistema está apagado.
- Ámbar: Hay un problema en el sistema.



* No disponible en todos los modelos

▣ Apoyo de seguridad*

Si un indicador ámbar señala a algún sistema, acuda a un distribuidor de inmediato para que revisen su vehículo.

Encienda y apague todos los sistemas, primero gire la rueda de selección izquierda para cambiar entre las pantallas.

Desde la siguiente pantalla puede seleccionar qué sistema va a encender o apagar.

- ▣ **Sistema de mitigación de salida de carretera** P. 467
- ▣ **Sistema de frenado de mitigación de colisión (CMBS)** P. 415
- ▣ **Sistema del sensor de estacionamiento*** P. 488

También puede confirmar el estado de cada función con el color del indicador de apoyo de seguridad.

- ▣ **Indicador de apoyo de seguridad (Ámbar)*** P. 104
- ▣ **Indicador de apoyo de seguridad (Verde/gris)*** P. 106

■ Luminosidad

Muestra el ajuste de brillo del panel de instrumentos.

Cuando el modo de alimentación está en CONTACTO, puede usar la rueda de selección izquierda para ajustar el brillo del panel de instrumentos.

Más brillo: Mueva la rueda de selección izquierda hacia arriba.

Menos brillo: Mueva la rueda de selección izquierda hacia abajo.

Pulse la rueda de selección izquierda para salir.

☒ Luminosidad

El brillo del indicador se ajusta automáticamente según el brillo ambiente.

- El brillo se atenúa cuando la luz ambiente es oscura.
- El brillo se aumenta cuando la luz ambiente es brillante.

Puede cambiar el ajuste incluso si la iluminación ambiente es brillante, pero el brillo del indicador no cambiará.

■ Display Personal

■ Organizar contenido

Puede seleccionar qué iconos aparecerán en la pantalla de inicio.

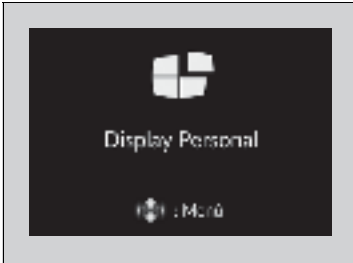

1. Gire la rueda de selección izquierda para seleccionar **Display Personal** y, a continuación, pulse la rueda de selección izquierda.
2. Mueva la rueda de selección izquierda.

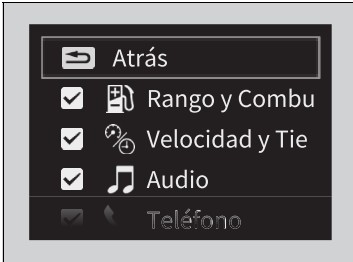

3. Gire la rueda de selección izquierda para cambiar entre los iconos y, a continuación, pulse la rueda de selección izquierda para seleccionarlos o descartarlos.

» Display Personal

Los iconos grises no se pueden eliminar de la pantalla de inicio.

Al personalizar la configuración, cambie a **P**.

■ Sin contenido

➤ **Tacómetro** P. 107

■ Unids. velocidad/distancia

Le permite mostrar otra unidad en la interfaz de información para el conductor y la pantalla del sistema de audio/información, y programar las mediciones para que las lecturas se visualicen en km y km/h o millas y mph.

Mantenga pulsada la rueda de selección izquierda cuando seleccione **No hay contenido** en la interfaz de información del conductor. Cada vez que lo haga, la unidad cambiará de km y km/h a millas o viceversa. A continuación, aparecerá una pantalla de confirmación durante unos segundos.

■ Advertencias

Puede comprobar si hay algún mensaje de advertencia activo.

» Sin contenido

El tacómetro se puede activar y desactivar mediante la interfaz de información del conductor o la pantalla del sistema de audio/información.

➤ **Ajustes*** P. 125

➤ **Funciones personalizadas** P. 314

Incluso si ha apagado el tacómetro en la interfaz de información para el conductor o la pantalla del sistema de audio/información, si se selecciona **No hay contenido** en la interfaz de información para el conductor, se cambiará solo a la pantalla del tacómetro.

➤ **Cambio de la pantalla** P. 110

» Advertencias

Si hay varias advertencias, puede mover la rueda de selección izquierda para ver otras advertencias.

■ Ajustes*

Utilice la interfaz de información del conductor para personalizar determinadas funciones.

■ Personalización

Pulse el botón  (inicio), seleccione la pantalla **Ajustes** girando la rueda de selección izquierda mientras el modo de alimentación se encuentra en CONTACTO, el vehículo está totalmente parado y la palanca de cambios en la posición **P**. A continuación, pulse la rueda de selección izquierda.

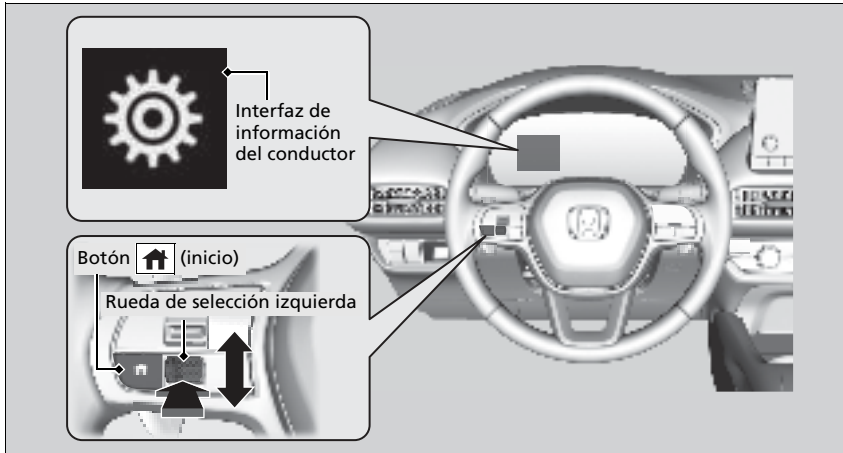

* No disponible en todos los modelos

⌘ Ajustes*

Para personalizar otras funciones, gire la rueda de selección izquierda.

- **Lista de opciones personalizables** P. 126
- **Ejemplo de la configuración de personalización** P. 130

Al personalizar la configuración, cambie a **P**.

■ **Lista de opciones personalizables**

Grupo de configuración	Funciones personalizables	Descripción	Configuraciones disponibles
Calibración TPMS	—	Calibra el sistema de aviso de desinflado.	Cancelar/Calibrar
Asistente de configuración de sistema	Monitor de atención del conductor	Cambia el ajuste del monitor de atención del conductor.	Alerta audible y táctil*1/ Alerta táctil/Apagado

*1: Configuración inicial

Grupo de configuración	Funciones personalizables	Descripción	Configuraciones disponibles
Configuración del medidor	Selección de idioma	Permite cambiar el idioma que se muestra.	English/Français/Español^{*1}
	Ajuste vista de temp. Exterior	Permite ajustar la indicación de temperatura en unos grados.	-3 °C ~ ±0 °C^{*1} ~ +3 °C
	Reinicio "Viaje A"	Permite cambiar el ajuste de cómo reiniciar el cuentakilómetros parcial A, el consumo medio de combustible A, la velocidad media A y el tiempo transcurrido A.	Cuando totalmente abastecido/IGN Off/ Reiniciar manualmente^{*1}
	Reinicio "Viaje B"	Permite cambiar el ajuste de cómo reiniciar el cuentakilómetros parcial B, el consumo de combustible medio B, la velocidad media B y el tiempo transcurrido B.	Cuando totalmente abastecido/IGN Off/ Reiniciar manualmente^{*1}
	Ajustar volumen de alarma	Permite cambiar el volumen de alarma, por ejemplo, de los avisos acústicos, las advertencias, el sonido de los intermitentes, etc.	Alto/Medio^{*1}/Bajo
	Iluminación de fondo de eficiencia de combustible	Activa o desactiva la función de medidor ambiental.	Encendido^{*1}/Apagado
	Recordatorio asiento trasero	Activa y desactiva la función de recordatorio de los asientos traseros.	Encendido^{*1}/Apagado
	Unids. velocidad/ distancia	Selecciona las unidades del ordenador de viaje.	km/h · km^{*1}/mph · miles
Tacómetro	Selecciona si el tacómetro se muestra en el panel de instrumentos.	Encendido^{*1}/Apagado	

*1: Configuración inicial

Grupo de configuración	Funciones personalizables	Descripción	Configuraciones disponibles
Configuración de iluminación	Temporizador de luz interior	Permite cambiar el tiempo que permanecen encendidas las luces interiores después de cerrar las puertas.	60s/30s^{*1}/15s
	Temporiz. apagado autom. Faros	Permite cambiar el tiempo que permanecen encendidas las luces exteriores después de cerrar la puerta del conductor.	60s/30s/15s^{*1}/0s
Configuración puertas	Bloqueo de puertas automático	Permite cambiar el ajuste de cuándo se bloquean automáticamente las puertas y la compuerta trasera.	Con Velocidad del Vehículo^{*1}/Cambiar desde P/ Apagado
	Desbloqueo de puertas automático	Permite cambiar el ajuste de cuándo se desbloquean automáticamente las puertas y la compuerta trasera.	Todas las puertas cuando abre la puerta del conductor^{*1}/ Todas las puertas cuando se cambia a P/ Todas las puertas cuando ignición OFF/Apagado
	Reconocim. bloqueo sin llaves	BLOQUEO/DESBLOQUEO: Las luces exteriores parpadean. BLOQUEO (2ª pulsación): Suena el aviso acústico.	Encendido^{*1}/Apagado
	Control de ventanas eléctricas con control a distancia	Activa y desactiva el control remoto de las ventanillas con el control a distancia de acceso sin llave.	Encendido^{*1}/Apagado
	Preajuste de bloqueo	Cambia la configuración de la función de preajuste de bloqueo.	Encendido^{*1}/Apagado

*1: Configuración inicial

Grupo de configuración	Funciones personalizables	Descripción	Configuraciones disponibles
Reiniciar mantenimiento	—	Permite poner a cero la pantalla del recordatorio de mantenimiento si se ha realizado el servicio de mantenimiento.	Cancelar/Reiniciar
Valores predeterminados	—	Cancela los cambios personalizados realizados o los restaura a su valor predeterminado.	Cancelar/Listo

*1: Configuración inicial

■ Ejemplo de la configuración de personalización

A continuación se muestran los pasos para cambiar el ajuste de **Reinicio "Viaje A"** para **Cuando totalmente abastecido**. La configuración predeterminada de **Reinicio "Viaje A"** es **Reiniciar manualmente**.

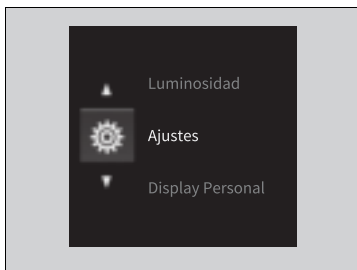

1. Pulse el botón  (inicio), gire la rueda de selección izquierda para seleccionar **Ajustes** y pulse la rueda de selección izquierda.

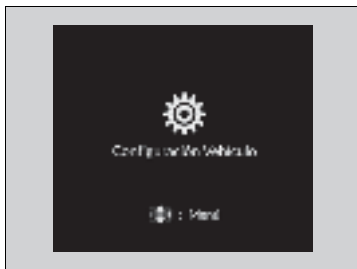



2. Gire la rueda de selección izquierda hasta que aparezca **Configuración del medidor** en la pantalla.
3. Pulse la rueda de selección izquierda.
 - Primero aparece **Selección de idioma** en la pantalla.



4. Gire la rueda de selección izquierda hasta que aparezca **Reinicio "Viaje A"** en la pantalla y, a continuación, pulse la rueda de selección izquierda.
 - La visualización cambia a la pantalla de configuración de personalización, donde puede seleccionar **Cuando totalmente abastecido**, **IGN Off**, **Reiniciar manualmente** o **Atrás**.

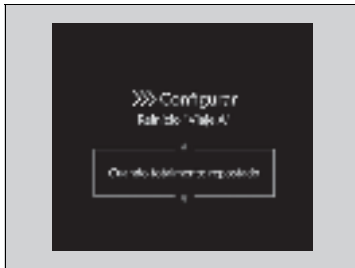

5. Gire la rueda de selección izquierda, seleccione **Cuando totalmente abastecido** y, a continuación, pulse la rueda de selección izquierda.
 - Aparece **Seleccionado**; a continuación, la pantalla vuelve a la pantalla del menú de personalización.

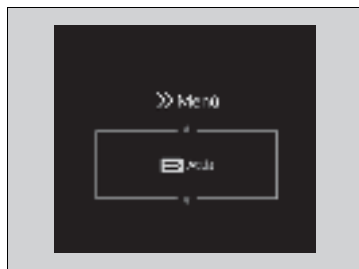

6. Pulse la rueda de selección izquierda hasta que aparezca **Atrás** en la pantalla.
7. Repita el paso 6 hasta volver a la pantalla normal.

Controles

En este capítulo se explica cómo manejar los diversos controles necesarios para la conducción.

Reloj	134
Bloqueo y desbloqueo de las puertas	
Llave	136
Potencia baja de la señal del control a distancia de acceso sin llave.....	138
Bloqueo/desbloqueo de puertas desde el exterior	139
Bloqueo/desbloqueo de puertas desde el interior	148
Bloqueo de seguridad para niños	150
Bloqueo/desbloqueo automático	151
Compuerta trasera	152

Sistema de seguridad	
Sistema inmovilizador	155
Alarma del sistema de seguridad.....	155
Ventanillas	158
Techo solar*	161
Funcionamiento de los interruptores alrededor del volante	
Botón ENGINE START/STOP.....	163
Luces	166
Luces de carretera automáticas*	172
Limpia/lavaparabrisas	175
Botón del desempañador trasero	177
Ajuste del volante	178

Retrovisores	
Retrovisor interior	179
Retrovisores exteriores eléctricos.....	180
Asientos	
Asientos delanteros	181
Asientos traseros	184
Mantenga una postura adecuada	186
Cabeceras	187
Reposabrazos	190
Elementos auxiliares interiores	191
Sistema de aire acondicionado	203
Uso del aire acondicionado automático.....	203
Sensores de aire acondicionado automático	209

* No disponible en todos los modelos

Ajuste del reloj

Puede ajustar la hora que aparece en la pantalla del reloj con el modo de alimentación en CONTACTO.

Ajuste de la hora

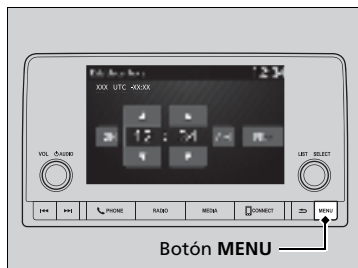

Modelos con sistema de audio con pantalla en color

1. Pulse el botón **MENU**.
2. Seleccione **Configuración del reloj**.
3. Seleccione **Tiempo automático** y, a continuación, **Apagada**.
4. Seleccione **Establecer hora**.
5. Seleccione **12H/24H** para cambiar al reloj de 12 o 24 horas.
6. Seleccione ▲ o ▼.
7. Seleccione **Fijar** para ajustar la hora.

» Ajuste del reloj

El reloj se actualiza automáticamente a través del sistema de audio.

Modelos con sistema de audio con pantalla en color

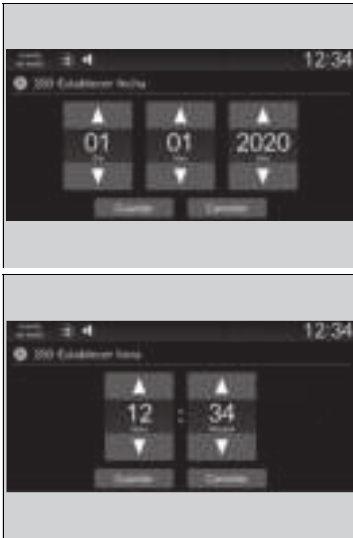

Puede también seleccionar y acceder con el control de selección en lugar del panel táctil.





Modelos con sistema de audio con pantalla

1. Pulse el botón .
2. Seleccione **Configuración general**.
3. Seleccione **Sistema**.
4. Seleccione **Fecha y hora**.
5. Seleccione **Establecer fecha y hora**.
6. Seleccione **Fecha y hora automáticas** y, a continuación, **Apagada**.

Para ajustar la fecha:

7. Seleccione **Establecer fecha**.
8. Seleccione  o .
9. Seleccione **Guardar** para ajustar la fecha.



Para ajustar la hora:

7. Seleccione **Establecer hora**.
8. Seleccione  o .
9. Seleccione **Guardar** para ajustar la hora.

►► Ajuste del reloj

Modelos con sistema de audio con pantalla

También puede ajustar el reloj si toca el reloj que se muestra en el encabezado de la pantalla del sistema de audio/información, **Reloj** en la pantalla de inicio o  **Todas aplic.**

1. Toque el reloj en la pantalla.
Aparece la pantalla del reloj con el tipo de esfera.
2. Seleccione **Ajustes**.
3. Seleccione **Fecha y hora**.
4. Seleccione **Establecer fecha y hora**.
5. Seleccione **Fecha y hora automáticas** y, a continuación, **Apagada**.
6. Seleccione **Establecer fecha** o **Establecer hora**.
7. Ajuste la fecha, las horas y los minutos mediante  o .
8. Seleccione **Guardar** para ajustar la hora.

Puede personalizar la pantalla del reloj para mostrar el reloj de 12 horas o de 24 horas.

► **Cómo personalizar la configuración general** P. 314

Puede personalizar el formato de la fecha como **MM/DD/AAAA**, **DD/MM/AAAA** o **AAAA/MM/DD**.

► **Cómo personalizar la configuración general** P. 314

Llave

Este vehículo se entrega con las llaves siguientes:



Utilice las llaves para arrancar y parar el motor, así como para bloquear y desbloquear todas las puertas, la compuerta trasera y la tapa del depósito de combustible.

» Llave

Todas las llaves tienen un sistema inmovilizador. El sistema inmovilizador ayuda a evitar el robo del vehículo.

» **Sistema inmovilizador** P. 155

Siga el siguiente consejo para evitar dañar las llaves:

- No deje las llaves expuestas a la luz solar directa o en lugares a temperatura elevada o con un elevado nivel de humedad.
- Evite que las llaves se caigan o depositar objetos pesados sobre ellas.
- Mantenga las llaves apartadas de líquidos, polvo y arena.
- No abra las llaves excepto para sustituir la pila.

Si los circuitos de las llaves resultan dañados, puede ocurrir que el motor no arranque y que el control a distancia no funcione.

Si las llaves no funcionan correctamente, llévelas a un distribuidor para que las revisen.

» Modelos con botón

Puede arrancar el motor de forma remota mediante el arranque del motor con control a distancia.

» **Arranque remoto del motor*** P. 385

■ Llave integrada

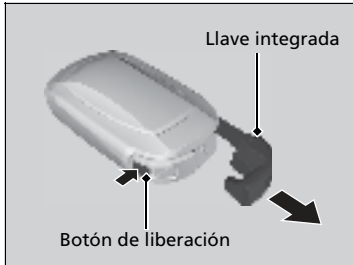

Se puede utilizar la llave integrada para desbloquear las puertas cuando la pila del control a distancia de acceso sin llave se está agotando y la función de desbloqueo eléctrica de las puertas está deshabilitada.

Para retirar la llave integrada, empuje el botón de liberación y tire de la llave hacia afuera. Para volver a instalar la llave integrada, empújela en el control a distancia de acceso sin llave hasta oír un clic.

■ Etiqueta con el número de llave

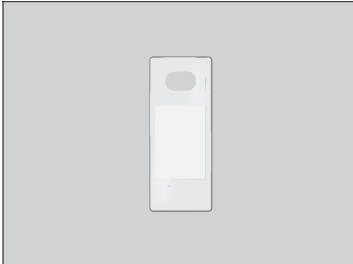

Contiene un número que es necesario para adquirir una llave de repuesto.

☒ Etiqueta con el número de llave

Guarde la etiqueta con el número de llave por separado en un lugar seguro fuera del vehículo.

Si desea adquirir una llave adicional, póngase en contacto con un distribuidor.

Si perdiera la llave y no pudiera arrancar el motor, póngase en contacto con un distribuidor.

Potencia baja de la señal del control a distancia de acceso sin llave

El vehículo transmite ondas de radio para localizar el control a distancia de acceso sin llaves para arrancar el motor, bloquear y desbloquear* todas las puertas y la tapa del depósito de combustible, y abrir el maletero.

En los siguientes casos, el arranque del motor, el bloqueo/desbloqueo* de las puertas/la tapa del depósito de combustible o la apertura del maletero pueden verse inhibidos o el funcionamiento puede ser inestable:

- Algún equipo cercano está transmitiendo ondas de radio potentes.
- Lleva el control a distancia de acceso sin llave junto con equipos de telecomunicaciones como ordenadores portátiles, teléfonos móviles o dispositivos inalámbricos.
- Un objeto metálico toca o cubre el control a distancia de acceso sin llave.

⚠Potencia baja de la señal del control a distancia de acceso sin llave

La comunicación entre el control a distancia de acceso sin llave y el vehículo consume la pila del control.

La duración de la pila es de unos dos años, aunque varía según la regularidad de uso.

La pila se consume siempre que el control a distancia sin llave recibe ondas de radio potentes. Evite colocarlo cerca de aparatos eléctricos como televisores y ordenadores personales.

Bloqueo/desbloqueo de puertas desde el exterior

■ Uso del sistema de acceso sin llave*

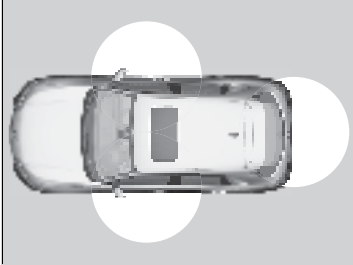

Si lleva consigo el control a distancia de acceso sin llave, puede bloquear/desbloquear las puertas y la tapa del depósito de combustible, así como abrir la compuerta trasera.

Puede bloquear/desbloquear las puertas, la tapa del depósito del combustible y la compuerta trasera dentro de un radio de unos 80 cm del exterior de la manija de la puerta o de la manija exterior de la compuerta trasera.

☒ Bloqueo/desbloqueo de puertas desde el exterior

Si el interruptor de la luz interior está en la posición de activación por la posición de las puertas, la luz interior se enciende al desbloquear las puertas y la compuerta trasera. No se abre ninguna puerta: La luz se apaga transcurridos 30 segundos.

Se vuelven a bloquear las puertas y el maletero: La luz se apaga inmediatamente.

➤ **Luces interiores** P. 191

☒ Uso del sistema de acceso sin llave*

Si no abre una puerta o el maletero antes de que transcurran 30 segundos desde el desbloqueo del vehículo con sistema de acceso sin llave, las puertas y el maletero se bloquean de nuevo automáticamente.

Solo puede bloquear o desbloquear las puertas mediante el sistema de acceso sin llave cuando el modo de alimentación está en la posición VEHÍCULO APAGADO.

- No deje el control a distancia de acceso sin llave en el vehículo al salir. Llévelo consigo.
- Aunque no lleve encima el control a distancia de acceso sin llave, puede bloquear/desbloquear las puertas y el maletero si una persona que lo lleva se encuentra dentro de la zona de cobertura.
- Es posible que la puerta se desbloquee si la manija de la puerta está mojada debido a una lluvia intensa o al lavado del auto, cuando el control a distancia de acceso sin llave se encuentra dentro del alcance.

* No disponible en todos los modelos

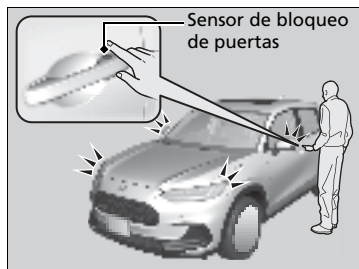

■ Bloqueo de las puertas y la compuerta trasera

Toque el sensor de la cerradura de la puerta delantera o pulse el botón de bloqueo de la compuerta trasera.

- Todas las puertas, la tapa del depósito de combustible y el maletero se bloquean, y el sistema de seguridad se activa.
- Algunas luces exteriores parpadean una vez y el aviso acústico suena una vez.

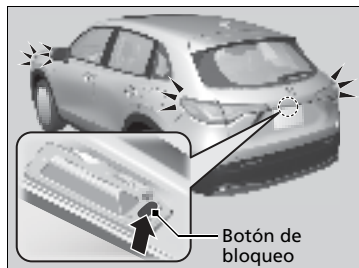

►► Uso del sistema de acceso sin llave*

- Si agarra la manija de una puerta delantera o toca un sensor de bloqueo de una puerta llevando guantes, es posible que el sensor de la puerta tarde en reaccionar o que no responda al bloqueo o desbloqueo de las puertas.
- Tras bloquear la puerta, dispone de un máximo de 2 segundos durante los cuales puede tirar de la manija de la puerta para confirmar que la puerta está bloqueada. Si tiene que desbloquear la puerta inmediatamente tras bloquearla, espere como mínimo dos segundos antes de tirar de la manija, de lo contrario la puerta no se desbloqueará.
- Es posible que la puerta no se abra si tira de ella inmediatamente después de sujetar la manija de la puerta. Vuelva a sujetar la manija y verifique que la puerta está desbloqueada antes de tirar de ella.
- Incluso dentro de un radio de 80 cm, es posible que no pueda bloquear/desbloquear las puertas ni el maletero con el control a distancia sin llave si este se encuentra por encima o por debajo de la manija exterior.
- Es posible que el control a distancia de acceso sin llave no funcione si está demasiado cerca de la puerta, del cristal de la puerta y de la compuerta trasera.

Los ajustes de parpadeo, aviso acústico y modo de desbloqueo se pueden personalizar mediante la interfaz de información del conductor o la pantalla del sistema de audio/información.

Modelos con sistema de audio con pantalla en color

► **Ajustes*** P. 125

Modelos con sistema de audio con pantalla

► **Cómo personalizar la configuración del vehículo** P. 327

El sistema de acceso sin llave no puede bloquear el vehículo con una puerta abierta.

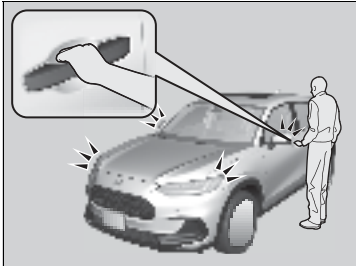

■ Desbloqueo de las puertas y la compuerta trasera

Agarre la manija de la puerta del conductor:

- La puerta del conductor y el depósito de combustible se desbloquean.
- Algunas luces exteriores parpadean dos veces y el aviso acústico suena dos veces.

Agarre la manija de la puerta del acompañante:

- Todas las puertas y el maletero se desbloquean.
- Algunas luces exteriores parpadean dos veces y el aviso acústico suena dos veces.

Presione la manija exterior de la compuerta trasera:

- Se desbloquea la compuerta trasera.
- Algunas luces exteriores parpadean dos veces y el aviso acústico suena dos veces.

▣ **Apertura/cierre del maletero** P. 153

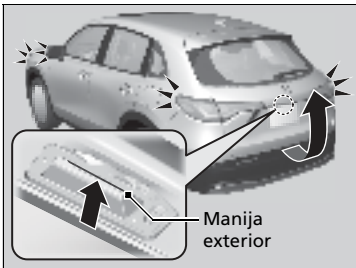

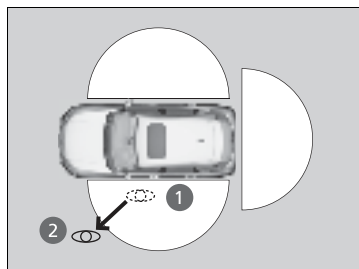
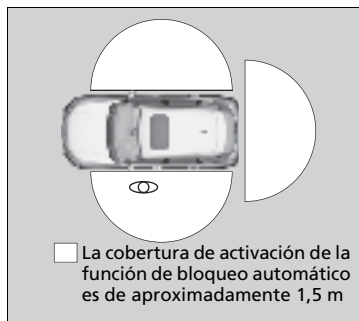

■ Bloqueo de las puertas y el maletero (bloqueo automático al alejarse)

Si se aleja del vehículo con las puertas y la compuerta trasera cerradas y lleva consigo el control a distancia de acceso sin llave, las puertas y la compuerta trasera se bloquearán automáticamente. La función de bloqueo automático se activa cuando todas las puertas y la compuerta trasera están cerradas y el control de acceso sin llave está dentro de una distancia de 1,5 m de la manija exterior de la puerta o de la manija exterior de la compuerta trasera.

Salga del vehículo con el control a distancia de acceso sin llave, y cierre las puertas y la compuerta trasera.

1. Mientras que está a menos de aproximadamente 1,5 m del vehículo.
 - Suena el aviso acústico y se activa la función de bloqueo automático.
2. Lleve el control de acceso sin llave a una distancia superior a unos 1,5 m del vehículo y manténgase a esta distancia durante 2 o más segundos.
 - Algunos luces exteriores parpadean, suena el aviso acústico y todas las puertas y la compuerta trasera se bloquean.

►► Bloqueo de las puertas y el maletero (bloqueo automático al alejarse)

La función de bloqueo automático viene desactivada de fábrica de forma predeterminada. La función de bloqueo automático se puede ACTIVAR mediante la interfaz de información del conductor o la pantalla del sistema de audio/información.

Al configurar como ACTIVADA la función de bloqueo automático mediante la interfaz de información del conductor o la pantalla del sistema de audio/información, solo el control a distancia que se usó para desbloquear la puerta del conductor antes del cambio de configuración puede activar el bloqueo automático.

Modelos con sistema de audio con pantalla en color

► **Ajustes*** P. 125

Modelos con sistema de audio con pantalla

► **Cómo personalizar la configuración del vehículo** P. 327

Después de activar la función de bloqueo automático, cuando permanece dentro del alcance de funcionamiento del bloqueo/desbloqueo, el indicador del control a distancia de acceso sin llave seguirá parpadeando hasta que las puertas y la compuerta trasera estén bloqueadas.

Cuando permanece junto al vehículo dentro del alcance de funcionamiento, las puertas y el maletero se bloquean automáticamente 30 segundos después de que suene el avisador acústico que indica que se ha activado la función de bloqueo automático.

Cuando abra una puerta o la compuerta trasera después de que suene el aviso acústico de activación de la función de bloqueo automático, la función de bloqueo automático se cancelará.

Para desactivar temporalmente la función:

1. Pase la modalidad de alimentación a APAGADO.
2. Abra la puerta del conductor.
3. Utilizando el interruptor de bloqueo principal de las puertas, accione el bloqueo como se indica a continuación:
Bloquear→Desbloquear→Bloquear→Desbloquear.
► Suena el aviso acústico y la función queda desactivada.

Para restaurar la función:

- Fije el modo de alimentación en CONTACTO.
- Bloquee el vehículo sin utilizar la función de bloqueo automático
- Con el control a distancia de acceso sin llave encima, salga de la cobertura de funcionamiento del bloqueo automático.
- Abra cualquier puerta.

► Bloqueo de las puertas y el maletero (bloqueo automático al alejarse)

En las siguientes circunstancias, la función de bloqueo automático no se activa:

- El control de acceso sin llave está dentro del vehículo.
► No sonará el aviso acústico.
- El control a distancia de acceso sin llave sale de su alcance de funcionamiento antes de que se cierren todas las puertas.
► Sonará el aviso acústico.

La función de bloqueo automático no funciona cuando se cumple alguna de las condiciones siguientes.

- El control de acceso sin llave está dentro del vehículo.
- Una de las puertas, la compuerta trasera o el cofre no están cerrados.
- El modo de alimentación está en un modo distinto de APAGADO.
- El control a distancia de acceso sin llaves no se localiza a un radio aproximado de 1,5 m del vehículo cuando sale de él y cierra las puertas y la compuerta trasera.

Aviso acústico de parada de la función de bloqueo automático

Una vez que la función de bloqueo automático se ha activado, el aviso acústico de parada de la función de bloqueo automático suena durante aproximadamente dos segundos en los casos siguientes.

- El control de acceso sin llave se introduce en el vehículo por una ventanilla.
- Usted se encuentra demasiado cerca del vehículo.
- El control de acceso sin llave está dentro del maletero.

Si suena el aviso acústico de advertencia, compruebe que lleva encima el control de acceso sin llave. A continuación, abra/cierre una puerta y confirme que el aviso acústico de activación del bloqueo automático suena una vez.

■ Bloqueo de las puertas y el maletero (preajuste de bloqueo)



El vehículo se bloqueará automáticamente después de que haya bloqueado primero las puertas y luego cierra las puertas y el maletero.

Active el preajuste de bloqueo después de cerrar la puerta del conductor.

1. Toque el sensor de bloqueo de la puerta del conductor* o pulse el botón de bloqueo en el control a distancia.
 - Suena una alerta y se activa el preajuste de bloqueo.
2. Cierre todas las puertas y el maletero.
 - Algunas luces exteriores parpadean y el aviso acústico suena cuando se bloquea el vehículo.

Asegúrese de que las puertas y el maletero estén bloqueados antes de alejarse del vehículo.

» Bloqueo de las puertas y el maletero (preajuste de bloqueo)

El preajuste de bloqueo se restablecerá si una puerta o el maletero se abre antes de que el vehículo se haya bloqueado completamente.

Antes de bloquear una puerta, asegúrese de que la llave no se ha quedado dentro del vehículo.

Se puede activar y desactivar esta función.

Modelos con sistema de audio con pantalla en color

➤ **Ajustes*** P. 125

Modelos con sistema de audio con pantalla

➤ **Cómo personalizar la configuración del vehículo** P. 327

■ Uso del control a distancia



■ Bloqueo de las puertas y la compuerta trasera

Pulse el botón de bloqueo.

Una vez:

- Algunas luces exteriores parpadearán, todas las puertas, la tapa del depósito de combustible y el maletero se bloquearán y se activará el sistema de seguridad.

Dos veces (en los cinco segundos siguientes a la primera pulsación):

- Suena el aviso acústico que verifica que se ha activado el sistema de seguridad.

■ Desbloqueo de las puertas y la compuerta trasera

Pulse el botón de desbloqueo.

Una vez:

- Algunas luces exteriores se iluminan dos veces y la puerta del conductor y el tanque de combustible se desbloquean.

Dos veces:

- Se desbloquean las demás puertas y el maletero.

☒ Uso del control a distancia

Si no abre una puerta o la compuerta trasera antes de que transcurran 30 segundos desde el desbloqueo del vehículo con el control a distancia, las puertas y la compuerta trasera se bloquean de nuevo automáticamente.

El control a distancia utiliza señales de baja potencia, de modo que su funcionamiento puede variar dependiendo del entorno.

El control a distancia no puede bloquear el vehículo con una puerta abierta.

Solo puede bloquear o desbloquear las puertas mediante el control a distancia cuando el modo de alimentación está en la posición VEHÍCULO APAGADO.

Si varía la distancia a la que funciona el control a distancia, es probable que la pila tenga poca carga.

Si el LED no se enciende al pulsar el botón, la pila está agotada.

☒ Sustitución de la pila del control a distancia

P. 538

■ Desbloqueo de las puertas con una llave

Si el botón de desbloqueo del control a distancia de acceso sin llave no funciona, utilice la llave integrada en su defecto. El orificio para la llave está detrás de la manija de la puerta.

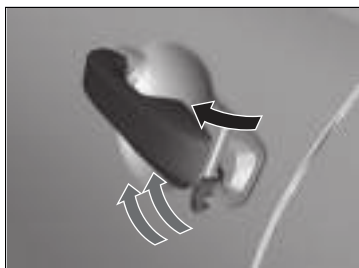

Inserte la llave integrada en el cilindro de la llave situado debajo de la manija y gírela.

▣ Desbloqueo de las puertas con una llave

Al desbloquear, la puerta del conductor se desbloquea en primer lugar. Gire la llave una segunda vez en pocos segundos para desbloquear el resto de las puertas y el maletero.

Si el botón de bloqueo del control a distancia de acceso sin llave no funciona, realice lo siguiente.

▣ **Bloqueo de una puerta sin llave** P. 147

■ Bloqueo de una puerta sin llave

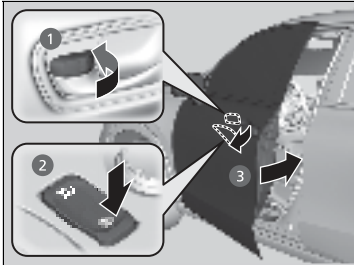

Si no tiene la llave con usted, o si por algún motivo no puede bloquear una puerta con la llave, puede bloquearla sin ella.

■ Bloqueo de la puerta del conductor

Empuje la lengüeta de bloqueo hacia delante **1** o empuje el interruptor de bloqueo centralizado de puertas en la dirección de bloqueo **2** y después mantenga estirada la manija exterior de la puerta **3**. Cierre la puerta y suelte la manija.

■ Bloqueo de la puerta del acompañante

Empuje la lengüeta de bloqueo hacia delante y cierre la puerta.

■ Sistema de prevención de bloqueo involuntario

Las puertas y el maletero no se pueden bloquear cuando el control a distancia de acceso sin llave se encuentra en el interior del vehículo.

⌘ Bloqueo de una puerta sin llave

Al bloquear la puerta del conductor, el resto de puertas y el maletero se bloquean al mismo tiempo. Antes de bloquear una puerta, asegúrese de que la llave no se ha quedado dentro del vehículo.

Bloqueo/desbloqueo de puertas desde el interior

■ Con la lengüeta de bloqueo

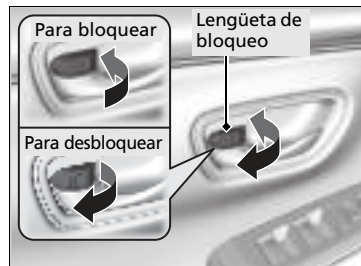

■ Bloqueo de una puerta

Pulse la lengüeta de bloqueo hacia delante.

■ Desbloqueo de una puerta

Tire de la lengüeta de bloqueo hacia atrás.

☒ Con la lengüeta de bloqueo

Si bloquea la puerta usando la lengüeta de bloqueo de la puerta del conductor, todas las puertas y el maletero se bloquearán al mismo tiempo.

Al desbloquear la puerta del conductor con la lengüeta de bloqueo, solamente se desbloquea la puerta del conductor.

Desbloqueo utilizando la manija interior de la puerta delantera

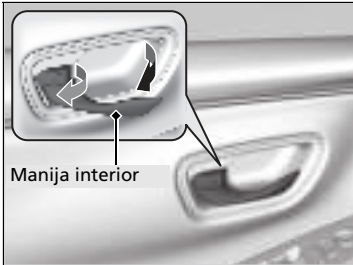

Tire de la manija interior de la puerta delantera.

- La puerta se desbloquea y se abre en un único movimiento.

El desbloqueo y la apertura de la puerta del conductor desde la manija interior desbloquean las demás puertas.

Para evitar que se desbloqueen todas las puertas, utilice la lengüeta de bloqueo de la puerta del conductor para desbloquear y, a continuación, vuelva a bloquear antes de abrir la puerta.

- Este ajuste funciona solo una vez. Si no desea que todas las puertas se desbloqueen al mismo tiempo, personalice la configuración de **Desbloqueo de puertas automático**^{*1/} **Desbloqueo de puertas automático**^{*2} en **Apagado** desde la información para el conductor o la pantalla del sistema de audio/información.

► **Bloqueo/desbloqueo automático** P. 151

Desbloqueo utilizando la manija interior de la puerta delantera

Las manijas interiores de las puertas delanteras están diseñadas para que los ocupantes de los asientos delanteros abran la puerta con un solo movimiento. Sin embargo, esta característica requiere que los ocupantes de los asientos delanteros nunca tiren de la manija interior de la puerta con el vehículo en movimiento.

Los niños siempre deberán viajar en los asientos traseros, donde se dispone de bloqueos de seguridad para niños en las puertas.

► **Bloqueo de seguridad para niños** P. 150

*1: Modelos con sistema de audio con pantalla en color

*2: Modelos con sistema de audio con pantalla

■ Con el interruptor de cierre centralizado de puertas

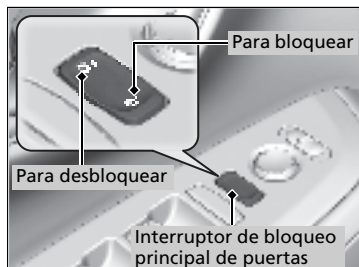

Oprima el interruptor de bloqueo principal de puertas hacia dentro como se muestra para bloquear o desbloquear todas las puertas, la tapa del depósito de combustible y el maletero.

Bloqueo de seguridad para niños

El bloqueo de seguridad para niños evita que las puertas traseras se puedan abrir desde el interior independientemente de la posición de la lengüeta de bloqueo.

■ Ajuste del bloqueo de seguridad para niños

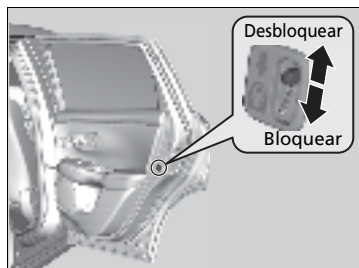

Desplace la palanca de la puerta trasera a la posición de bloqueo y cierre la puerta.

■ Al abrir la puerta

Utilice la manija exterior de la puerta para abrir.

☒ Con el interruptor de cierre centralizado de puertas

Si bloquea o desbloquea cualquiera de las puertas delanteras con el interruptor de bloqueo principal, el resto de puertas, la tapa del depósito de combustible y el maletero se bloquearán/desbloquearán al mismo tiempo.

☒ Bloqueo de seguridad para niños

Para abrir la puerta desde el interior cuando el bloqueo de seguridad para niños está activado, coloque la lengüeta de bloqueo en la posición de desbloqueo, baje la ventanilla trasera, saque la mano por la ventana y tire de la manija exterior.

Bloqueo/desbloqueo automático

El vehículo bloquea o desbloquea todas las puertas automáticamente cuando se cumple una determinada condición.

■ Bloqueo de puertas automático

■ Modo de bloqueo de la conducción

Todas las puertas se bloquean cuando la velocidad del vehículo alcanza unos 15 km/h.

■ Desbloqueo de puertas automático

■ Modalidad de apertura de la puerta del conductor

Todas las puertas se desbloquean al abrir la puerta del conductor.

» Bloqueo/desbloqueo automático

Puede desactivarlo o cambiar a otro ajuste de cierre/apertura automático mediante la interfaz de información del conductor o la pantalla del sistema de audio/información.

Modelos con sistema de audio con pantalla en color

➤ **Ajustes*** P. 125

Modelos con sistema de audio con pantalla

➤ **Cómo personalizar la configuración del vehículo** P. 327

* No disponible en todos los modelos

Precauciones para abrir/cerrar el maletero

Antes de abrir o cerrar el maletero, asegúrese de que no haya objetos o personas cerca.

- Levante completamente la compuerta trasera.
 - ▶ Si no se abre del todo, la tapa del maletero puede empezar a cerrarse por su propio peso.
- Tenga cuidado cuando haya viento. El viento puede hacer que la tapa del maletero se cierre.

Mantenga el maletero cerrado durante la conducción para:

- ▶ Evitar posibles daños.
- ▶ Impedir la entrada de gases de escape al interior del vehículo.

🚫 **Monóxido de carbono** P. 86

⚠️ Precauciones para abrir/cerrar el maletero

⚠️ ADVERTENCIA

Si alguien se encuentra en la trayectoria de apertura o cierre de la compuerta trasera cuando ésta se está abriendo o cerrando, puede sufrir daños graves.

Asegúrese de que no hay nadie cerca del maletero antes de abrirlo o cerrarlo.

Asegúrese de no golpearse la cabeza con la compuerta trasera ni de colocar las manos entre la compuerta trasera y el área del maletero al cerrar.

Al guardar o sacar equipaje del maletero con el motor a ralentí, no se pare en frente del caño de escape. Puede sufrir quemaduras.

No permita que haya pasajeros en el maletero. Pueden lesionarse durante un frenado brusco, una aceleración repentina o una colisión.

Apertura/cierre del maletero

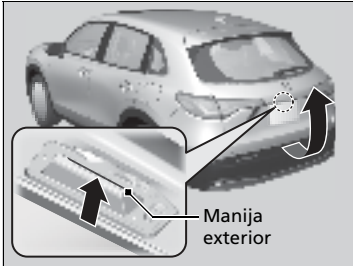

Con todas las puertas desbloqueadas, presione el botón de apertura del maletero en el control a distancia para desbloquear el maletero. Presione la manija exterior de la compuerta trasera y levante la puerta para abrirla.

Modelos con sistema de acceso sin llave

Si lleva el control a distancia de acceso sin llave, no tiene que desbloquear la compuerta trasera antes de abrirla.

Todos los modelos

Para cerrar el maletero, agarre la manija interior, baje la tapa del maletero y empújela para cerrarla desde afuera.

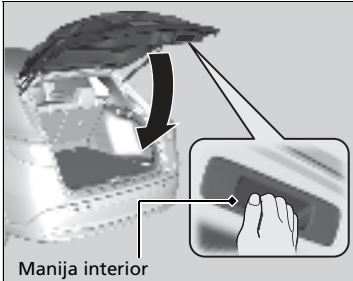

Si cierra la compuerta trasera cuando la puerta del conductor está bloqueada, la compuerta trasera se bloquea automáticamente.

- Algunas luces exteriores parpadean.

Precauciones para abrir/cerrar el maletero

Asegúrese de que el equipaje u otros objetos no toquen las barras de soporte de la compuerta trasera.

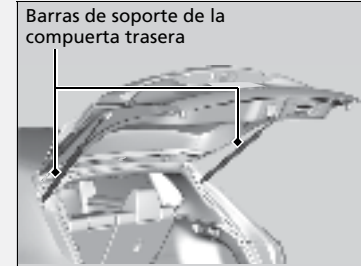

Apertura/cierre del maletero

- No deje el control a distancia de acceso sin llave en el vehículo al salir. Llévelo consigo.

Modelos con sistema de acceso sin llave

- Aunque no lleve encima el control a distancia de acceso sin llave, puede desbloquear el maletero si una persona que lo lleva se encuentra dentro de la zona de cobertura.
- No deje el control a distancia de acceso sin llave dentro del maletero y cierre la compuerta trasera. No se puede cerrar el maletero.

■ Uso del control a distancia

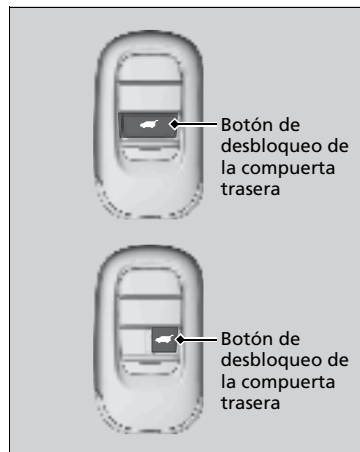

Pulse el botón de desbloqueo del maletero para desbloquear la puerta.

►► Uso del control a distancia

Si ha desbloqueado y abierto la compuerta trasera con el control a distancia, la compuerta trasera se bloquea automáticamente al cerrar.

Sistema inmovilizador

El sistema evita que se pueda arrancar el vehículo con una llave que no haya sido registrada previamente.

Preste atención a lo siguiente al pulsar el botón **ENGINE START/STOP**:

- No acerque objetos que emitan ondas de radio potentes al botón **ENGINE START/STOP**.
- Asegúrese de que la llave no está tapada ni en contacto con objetos metálicos.
- No acerque una llave del sistema inmovilizador de otro vehículo al botón **ENGINE START/STOP**.
- No coloque la llave cerca de los elementos magnéticos. Los dispositivos eléctricos, como las televisiones y los sistemas de audio, emiten campos magnéticos fuertes. Tenga en cuenta que incluso un llavero puede ser magnético.

Alarma del sistema de seguridad

La alarma del sistema de seguridad se activa cuando se abren la compuerta trasera, el cofre o las puertas por la fuerza. La alarma no se activa si se abren el maletero o las puertas con la llave, el control a distancia o el sistema de acceso sin llave*.

No obstante, la alarma se activa cuando se abre una puerta con la llave y la transmisión se cambia de **P** o cuando se abre el cofre antes de que el modo de alimentación pase a CONTACTO.

* No disponible en todos los modelos

☒ Sistema inmovilizador

AVISO

Dejar la llave en el vehículo puede provocar el robo o desplazamiento accidental del vehículo. Llévase siempre la llave al abandonar el vehículo.

Si el sistema no reconoce repetidamente la codificación de la llave, póngase en contacto con un distribuidor. Si ha perdido la llave y no puede arrancar el vehículo, póngase en contacto con un distribuidor.

No modifique este sistema ni agregue otros dispositivos. De lo contrario puede causar daños al sistema y que no funcione el vehículo.

☒ Alarma del sistema de seguridad

No modifique este sistema ni agregue otros dispositivos. De lo contrario puede causar daños al sistema y que no funcione el vehículo.

■ Cuando se activa la alarma del sistema de seguridad

La bocina suena de forma intermitente y algunas luces exteriores parpadean.

■ Para desactivar la alarma del sistema de seguridad

Desbloquee el vehículo usando la llave, el control a distancia o el sistema de acceso sin llaves*, o establezca el modo de alimentación en CONTACTO. Se desactiva el sistema, junto con la bocina y las luces intermitentes.

■ Ajuste de la alarma del sistema de seguridad

La alarma del sistema de seguridad se activa automáticamente cuando se cumplen las condiciones siguientes:

- La modalidad de alimentación se pasa a VEHÍCULO APAGADO.
- El cofre está cerrado.
- Todas las puertas y el maletero se bloquean desde fuera con el control a distancia o el sistema de acceso sin llave*.

■ Cuando se ajusta la alarma del sistema de seguridad

El indicador de la alarma del sistema de seguridad del panel de instrumentos parpadea y el intervalo de parpadeo cambia pasados aproximadamente 15 segundos.

■ Para cancelar el sistema de alarma de seguridad

La alarma del sistema de seguridad se cancela cuando el vehículo se desbloquea con el control a distancia o el sistema de acceso sin llave*, o cuando el modo de alimentación se pasa a CONTACTO. Al mismo tiempo se apaga el indicador de alarma del sistema de seguridad.

» Alarma del sistema de seguridad

La alarma del sistema de seguridad continúa durante un máximo de dos minutos hasta que la alarma del sistema de seguridad se desactiva.

No active la alarma del sistema de seguridad con alguna persona en el interior del vehículo o con alguna ventana abierta. El sistema se puede activar accidentalmente en los casos siguientes:

- Desbloqueo de la puerta con la lengüeta de bloqueo.
- Apertura del cofre con la manija de apertura del cofre.
- Se cambia la transmisión de **P**.

Si la batería se descarga completamente con la alarma del sistema de seguridad activada, se puede activar la alarma al recargar o sustituir la batería.

Si esto ocurre, desactive la alarma del sistema de seguridad desbloqueando una puerta con la llave, el control a distancia o el sistema de acceso sin llave*.

■ Modo de pánico

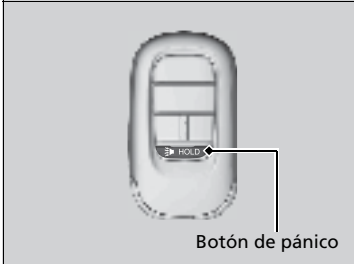

■ El botón de pánico del control a distancia

Si pulsa el botón de pánico durante un segundo aproximadamente, ocurrirá lo siguiente durante unos 30 segundos:

- Suena la bocina.
- Algunas luces exteriores parpadean.

■ Cancelación del modo de pánico

- Mantenga pulsado un botón del control a distancia.
- Fije el modo de alimentación en CONTACTO.

Apertura y cierre de los elevalunas eléctricos

Los elevalunas eléctricos pueden abrir y cerrar las ventanillas mediante los interruptores de las puertas cuando el modo de alimentación está en CONTACTO. Los interruptores del lado del conductor se pueden utilizar para abrir y cerrar todas las ventanillas.

El botón de bloqueo de los elevalunas eléctricos del lado del conductor debe estar desactivado (no pulsado, indicador apagado) para poder abrir y cerrar las ventanillas desde cualquier otro sitio que no sea el asiento del conductor.

Cuando se pulsa el botón de bloqueo de los elevalunas eléctricos, se enciende el indicador y solamente se puede accionar la ventanilla del conductor. Accione el botón de bloqueo de los elevalunas cuando haya niños en el vehículo.

Apertura y cierre de las ventanillas con la función de apertura/cierre automáticos

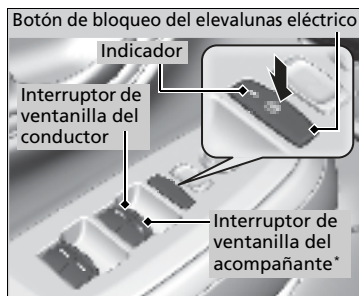

Funcionamiento manual

Para abrir: Presione ligeramente el interruptor hacia abajo hasta que se alcance la posición que se desee.

Para cerrar: Tire ligeramente del interruptor hacia arriba hasta que se alcance la posición que se desee.

Funcionamiento automático

Para abrir: Presione firmemente el interruptor hacia abajo.

Para cerrar: Tire firmemente del interruptor hacia arriba.

La ventanilla se abre o se cierra completamente. Para detener la ventanilla en cualquier momento, presione o tire del interruptor brevemente.

Apertura y cierre de los elevalunas eléctricos

⚠️ ADVERTENCIA

Los elevalunas eléctricos pueden producir lesiones graves si al cerrarse atrapan la mano o los dedos de una persona.

Asegúrese de que los ocupantes están apartados de las ventanillas al cerrarlas.

ADVERTENCIA: Llévase siempre consigo la llave de contacto al salir del vehículo con o sin ocupantes dentro.

Los elevalunas eléctricos pueden funcionar hasta 10 minutos después de pasar el modo de alimentación a VEHÍCULO APAGADO.

Si se abre cualquiera de las puertas delanteras se cancela esta función.

Autorretroceso

Si el elevalunas eléctrico detecta resistencia al cerrar las ventanillas automáticamente, detiene el cierre y acciona la apertura.

La función de autorretroceso de la ventanilla del conductor se desactiva si se tira continuamente del interruptor hacia arriba.

La función de autorretroceso cancela la detección cuando la ventanilla está a punto de cerrarse para asegurarse de que se cierra completamente.

■ Apertura/cierre de ventanillas sin la función de apertura/cierre automático

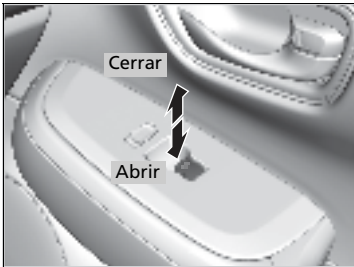

Para abrir: Presione el interruptor hacia abajo.

Para cerrar: Tire del interruptor hacia arriba.

Suelte el interruptor cuando la ventanilla llegue a la posición que desea.

■ Apertura de ventanillas con el control a distancia

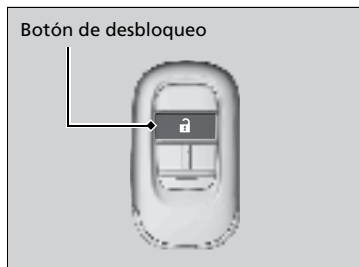

Para abrir: Pulse el botón de desbloqueo y, en 10 segundos, púselo de nuevo y manténgalo pulsado.

Si las ventanillas se detienen en la posición intermedia, vuelva a repetir este procedimiento.

■ Apertura de ventanillas con la llave

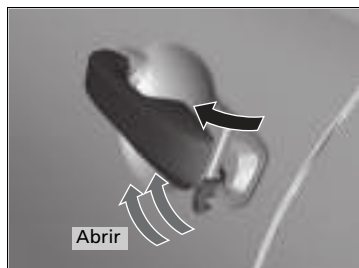

Mantenga tirada la manija exterior. Inserte completamente la llave en el cilindro de la llave situado debajo de la manija.

Para abrir: Desbloquee la puerta del conductor con la llave. Antes de que transcurran 10 segundos desde que la llave se colocó de nuevo en la posición central, gire la llave en el sentido de desbloqueo y manténgala en esa posición.

Suelte la llave para detener las ventanillas en la posición que desee. Si desea reajustar la posición, repita la misma operación.

▶▶ Apertura de ventanillas con el control a distancia

Modelos con techo solar

Si abre las ventanillas con el control a distancia, el techo solar también se abrirá automáticamente.

Todos los modelos

Puede desactivar o activar la apertura de las ventanillas con el control a distancia de acceso sin llave mediante interfaz de información para el conductor o la pantalla del sistema de audio/información.

Modelos con sistema de audio con pantalla en color

▶ **Ajustes*** P. 125

Modelos con sistema de audio con pantalla

▶ **Cómo personalizar la configuración del vehículo** P. 327

▶▶ Apertura de ventanillas con la llave

Modelos con techo solar

Si abre las ventanillas con la llave, el techo solar también se abrirá automáticamente.

Apertura y cierre del techo solar

Puede hacer funcionar el techo solar con el modo de alimentación en CONTACTO. Utilice el interruptor en la parte delantera del techo para abrir y cerrar el techo solar.

Apertura y cierre del techo solar

ADVERTENCIA

El techo solar puede producir lesiones graves si al abrirse o cerrarse atrapa la mano o los dedos de una persona.

Antes de abrir o cerrar el techo solar asegúrese de que nadie tiene las manos o dedos cerca.

ADVERTENCIA: Llévase siempre consigo la llave de contacto al salir del vehículo con o sin ocupantes dentro.

AVISO

El accionamiento del techo solar a temperaturas bajo cero o cuando está cubierto de nieve o hielo, puede producir daños en el panel del techo solar o en el motor.

El techo solar puede funcionar hasta 10 minutos después de fijar el modo de alimentación en la posición de VEHÍCULO APAGADO. Si se abre cualquiera de las puertas delanteras se cancela esta función.

Cuando se detecta resistencia, la función de autorretroceso hace que el techo solar cambie el sentido de accionamiento y, finalmente, se detenga. La función de autorretroceso cancela la detección cuando el techo solar está a punto de cerrarse para asegurarse de que se cierra completamente.

■ Uso del interruptor del techo solar

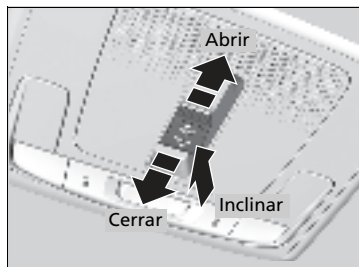

■ Funcionamiento automático

Para abrir: Tire del interruptor hacia atrás firmemente.

Para cerrar: Presione el interruptor hacia delante firmemente.

El techo solar se abrirá o cerrará automáticamente del todo. Para detener el techo solar antes de que se abra del todo, tire o empuje brevemente el interruptor.

■ Funcionamiento manual

Para abrir: Tire ligeramente del interruptor hacia atrás hasta que se alcance la posición que se desee.

Para cerrar: Presione ligeramente el interruptor hacia delante hasta que se alcance la posición que se desee.

■ Inclinación del techo solar hacia arriba

Para inclinar: Pulse en el centro del interruptor del techo solar.

Para cerrar: Presione el interruptor hacia delante firmemente y, a continuación, suéltelo.

►► Apertura y cierre del techo solar

Puede utilizar el control a distancia o la llave para accionar el techo solar.

- **Apertura de ventanillas con el control a distancia** P. 160
- **Apertura de ventanillas con la llave** P. 160

Botón ENGINE START/STOP

■ Cambio de la modalidad de alimentación

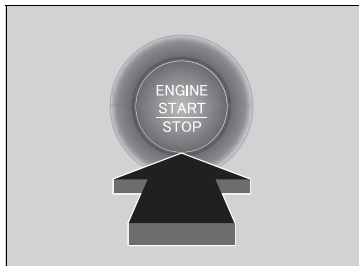

Si lleva encima el control a distancia de acceso sin llave y pulsa el botón **ENGINE START/STOP** sin pisar el pedal de freno, el modo de alimentación cambiará en este orden: VEHÍCULO APAGADO→ACCESORIOS→CONTACTO→VEHÍCULO APAGADO.

VEHÍCULO APAGADO:

El modo de alimentación del vehículo es APAGADO.

ACCESORIOS:

Se pueden usar el sistema de audio y algunos accesorios.

CONTACTO:

Se pueden usar todos los accesorios.

☒ Botón ENGINE START/STOP

Si el control a distancia de acceso sin llave está en una caja u otro lugar donde su señal pueda interrumpirse, el modo de alimentación no podrá cambiarse.

Con el modo de alimentación en CONTACTO, el modo de alimentación cambiará a ACCESORIOS si se pulsa el botón **ENGINE START/STOP** si la transmisión no se encuentra en

P.

■ Apagado automático

Si deja el vehículo entre 30 y 60 minutos con la transmisión en la posición **P** y el modo de alimentación en ACCESORIOS, el vehículo pasa automáticamente a un modo similar a VEHÍCULO APAGADO (BLOQUEO) para evitar que se gaste la batería.

Cuando está en este modo: El volante no se bloquea. No es posible bloquear ni desbloquear las puertas con el control a distancia ni con el sistema de acceso sin llave*. Pulse el botón **ENGINE START/STOP** dos veces para pasar al modo VEHÍCULO APAGADO (BLOQUEO).

■ Recordatorio de modo de alimentación

Si abre la puerta del conductor cuando el modo de alimentación está en ACCESORIOS, suena un tono de advertencia.

Recordatorio de control a distancia de acceso sin llave

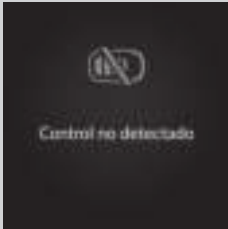

Cuando el modo de alimentación está en cualquier modo que no sea APAGADO y retira el control a distancia de acceso sin llave del vehículo y cierra la puerta, suena una alarma. Si sigue sonando la alarma, coloque el control a distancia sin llave en otro sitio.

■ Cuando el modo de alimentación está en ACCESORIOS

La alarma sonará desde fuera del vehículo.

■ Cuando el modo de alimentación está en CONTACTO

Sonará una alarma dentro y fuera del vehículo. Además aparecerá un indicador de advertencia en el panel de instrumentos.

Recordatorio de control a distancia de acceso sin llave

Cuando el control a distancia de acceso sin llave se encuentra dentro del alcance de funcionamiento del sistema y todas las puertas están cerradas, se cancela la función de advertencia.

Si el control a distancia sin llave se saca del vehículo después de haber arrancado el motor, ya no podrá cambiar el modo del botón **ENGINE START/STOP** ni volver a arrancar el motor. Asegúrese siempre de que el control a distancia de acceso sin llave esté en su vehículo cuando utilice el botón **ENGINE START/STOP**.

Si saca el control a distancia de acceso sin llave del vehículo por una ventanilla, no se activa el aviso acústico de advertencia.

No coloque el control a distancia de acceso sin llave sobre el salpicadero o en la guantera. Puede hacer que el aviso acústico de advertencia se desactive. En otras circunstancias en las que el vehículo no pueda localizar el control a distancia de acceso sin llave, el aviso acústico de advertencia puede desactivarse incluso con el control a distancia de acceso sin llave dentro del alcance de funcionamiento del sistema.

Luces

Modelos con control automático de luces

■ Faros/luces de posición

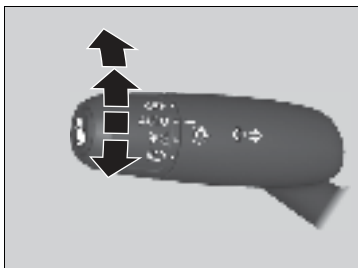

Las luces se encenderán automáticamente según el brillo de la iluminación ambiente. También se pueden encender y apagar manualmente.

Las luces exteriores se encenderán automáticamente cuando ajuste el interruptor de las luces en **AUTO** con el modo de alimentación en CONTACTO.

■ Funcionamiento manual

Faros/luces de posición:

Gire el interruptor de las luces a la posición .

Luces de posición:

Gire el interruptor de las luces a la posición .

Faros/luces de posición apagados:

Gire el interruptor de las luces a **OFF** y suéltelo con la transmisión en **P** o el freno de estacionamiento aplicado.

► Las luces se vuelven a encender automáticamente si:

- El interruptor de las luces se vuelve a cambiar a **OFF** y se suelta.
- La transmisión se saca de **P** y se suelta el freno de estacionamiento.

►► Luces



Cuando las luces están encendidas, se enciende un indicador de luces encendidas en el panel de instrumentos.

► **Indicador de luces encendidas** P. 100

►► Faros/luces de posición

Cuando las luces de posición están encendidas, también se encienden las luces de posición laterales y traseras y las luces de matrícula trasera.

No deje las luces encendidas con el motor parado porque hará que se descargue la batería.

Cuando el interruptor de las luces se cambia a  o  y el modo de alimentación es APAGADO, suena un aviso acústico al abrirse la puerta del conductor.

Modelos con control automático de luces

Cuando el interruptor de las luces se cambia a **AUTO** y los niveles de luz ambiente son bajos, los faros y las luces de posición se encenderán si desbloquea una puerta. Se apagarán cuando la puerta se bloquee.

Todos los modelos

Si tiene la sensación de que los faros tienen alguna anomalía, lleve el vehículo a revisar a un distribuidor.

Modelos sin control automático de luces

Faros/luces de posición

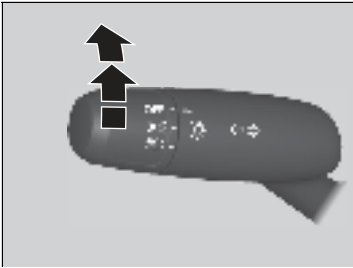

Girando el interruptor de luces se encienden y apagan las luces, con independencia del ajuste del modo de alimentación.

Funcionamiento manual

Faros/luces de posición:

Gire el interruptor de las luces a la posición .

Luces de posición:

Gire el interruptor de las luces a la posición .

Faros/luces de posición apagados:

Gire el interruptor de las luces a la posición **OFF**.

►► Faros/luces de posición

Modelos con control automático de luces

El sensor de luz está situado donde se muestra en la ilustración. No cubra el sensor de luz con ningún objeto, de lo contrario puede que el sistema de luces automáticas no funcione correctamente.

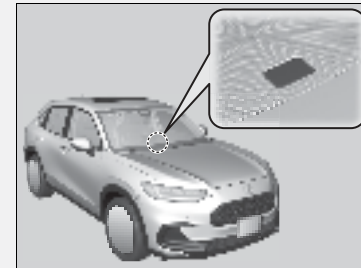

Puede ajustar la sensibilidad automática de luces como sigue:

Configuración	Las luces exteriores se encienden cuando la luz ambiental es
Máx	 Brillante
Alto	
Medio	
Bajo	
Mín	

► **Cómo personalizar la configuración del vehículo** P. 327

■ Luces de carretera

Cuando los faros estén encendidos, pulse la palanca hacia delante. Tire de la palanca hacia atrás para volver a las luces de cruce.

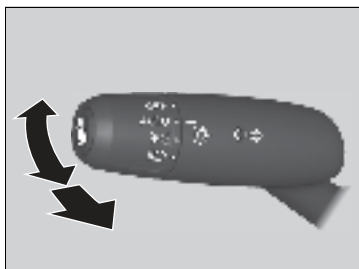

■ Ráfagas con las luces de carretera

Tire de la palanca hacia atrás para encender las luces de carretera.

- Suelte la palanca hacia para volver a las luces de cruce.

Intermitentes

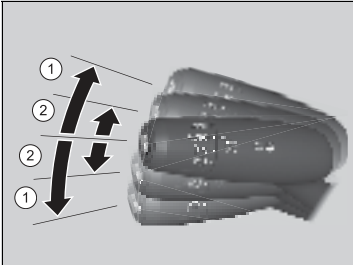

Los intermitentes se pueden utilizar cuando el modo de alimentación está en CONTACTO.

■ ①: Intermitente

Tire de la palanca hacia arriba o hacia abajo en función de la dirección hacia la que desee girar y el intermitente parpadeará.

■ ②: Intermitente de un toque

Si tira ligeramente de la palanca hacia arriba o hacia abajo y la suelta, el intermitente parpadeará 3 veces.

- Si tira ligeramente de la palanca hacia la dirección opuesta mientras está parpadeando, el parpadeo se detendrá.

Intermitentes

El indicador del intermitente del tablero de instrumentos parpadeará cuando el intermitente exterior parpadee.

► **Indicadores** P. 90

■ Integración de los faros con los limpiaparabrisas *

Los faros se encienden automáticamente al usar los limpiaparabrisas varias veces dentro de un cierto número de intervalos con el interruptor de los faros en posición **AUTO**.

Los faros se apagan automáticamente unos minutos después si se detienen los limpiaparabrisas.

■ Función de desconexión de las luces automáticas

Los faros, el resto de luces exteriores y las luces del panel de instrumentos se apagan 15 segundos después de pasar el modo de alimentación a VEHÍCULO APAGADO, tomar el control a distancia y cerrar la puerta del conductor.

Si pasa el modo de alimentación a VEHÍCULO APAGADO con el interruptor de los faros activado, pero no abre la puerta, las luces se apagan a los 10 minutos (3 minutos si el interruptor está en posición **AUTO**).

Las luces se encienden de nuevo al desbloquear o abrir la puerta del conductor. Si se desbloquea la puerta, pero no se abre en los siguientes 15 segundos, las luces se apagan. Si abre la puerta del conductor, oírás un aviso acústico que le alerta de que las luces están encendidas.

► Integración de los faros con los limpiaparabrisas *

Esta función se activa mientras los faros están apagados con el interruptor en posición **AUTO**.

El brillo del tablero de instrumentos no cambia al encender los faros.

Cuando los niveles de luz ambiental son escasos, la función de control de luces automáticas de los faros se enciende independientemente del número de veces que se muevan los limpiaparabrisas.

Puede activar o desactivar la función de faros automáticos encendido con limpiaparabrisas encendido.

► **Cómo personalizar la configuración del vehículo** P. 327

► Función de desconexión de las luces automáticas

Puede cambiar la configuración del temporizador de apagado automático de los faros.

► **Modelos con sistema de audio con pantalla en color**

► **Ajustes** * P. 125

► **Modelos con sistema de audio con pantalla**

► **Cómo personalizar la configuración del vehículo** P. 327

Luces de conducción de día

Las luces de posición/conducción de día se encienden cuando se cumplen las siguientes condiciones:

- El modo de alimentación se encuentra en la posición de CONTACTO.

Modelos con control automático de luces

- El interruptor del faro está en **AUTO** o .

Modelos sin control automático de luces

- El interruptor del faro está en **OFF** o .

los modelos

- El freno de estacionamiento está liberado.

Las luces permanecen encendidas aunque accione el freno de estacionamiento. Si pasa el modo de alimentación a VEHÍCULO APAGADO, se apagarán las luces de conducción de día.

Modelos con control automático de luces

Con el vehículo parado, si gira el interruptor de las luces a la posición **OFF** y lo suelta, las luces de conducción de día se apagarán. Cuando la transmisión se saca de **P** y se suelta el freno de estacionamiento, las luces se vuelven a encender. De lo contrario, si el interruptor de las luces se cambia una vez más a **OFF**, las luces se volverán a encender.

Luces de conducción de día

Modelos con control automático de luces

Las luces de conducción de día se encienden más atenuadas cuando el interruptor de las luces está en  que cuando está en **AUTO**. En **AUTO**, si hay poca luminosidad ambiental, se encienden las luces de cruce.

Luces de carretera automáticas*

La cámara de vista delantera ancha detecta las fuentes de luz delante del vehículo, como las luces de un vehículo precedente o que se aproxima, o el alumbrado público. Al conducir de noche, el sistema cambia automáticamente los faros entre luces de carretera y luces de cruce en función de la situación.

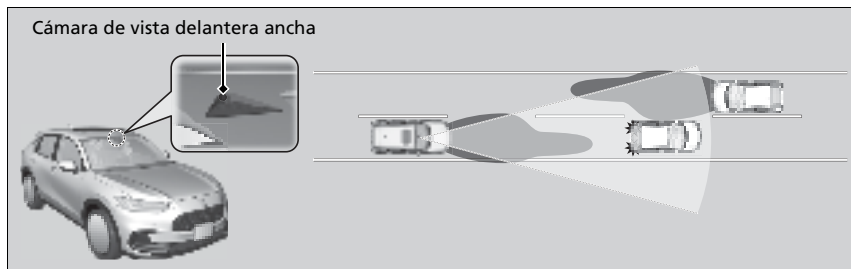

■ Cómo usar las luces de carretera automáticas

Cuando se hayan cumplido todas las condiciones siguientes, el indicador de luces de carretera automáticas se enciende y se activan las luces de carretera automáticas.

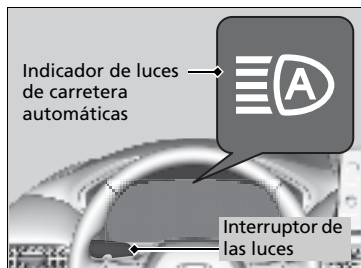

- El modo de alimentación se encuentra en la posición de CONTACTO.
- El interruptor de las luces está en la posición **AUTO**.
- La palanca está en la posición de luces de cruce.
- Las luces se han activado automáticamente.
- Está oscuro fuera del vehículo.

Si el indicador de las luces de carretera automáticas no se enciende incluso cuando se hayan cumplido todas las condiciones, lleve a cabo el procedimiento siguiente y se encenderá el indicador.

- Tire de la palanca hacia usted para hacer ráfagas con las luces de carretera y luego suéltela mientras conduce.

▣ Luces de carretera automáticas*

El sistema de luces de carretera automáticas no funciona siempre en todas las situaciones. El sistema solo presta asistencia al conductor. Observe siempre el entorno y cambie los faros entre luces de carretera y luces de cruce manualmente si resulta necesario.

Si advierte que los cambios en los intervalos de las luces son inconvenientes para conducir, cambie las luces de carretera manualmente.

El rango y la distancia de reconocimiento de la cámara puede variar en función de las condiciones que rodean el vehículo.

En relación con el manejo de la cámara instalada en el interior del parabrisas, consulte la información siguiente.

▣ **Cámara de vista delantera ancha** P. 475

Para que las luces de carretera automáticas funcionen correctamente:

- No coloque un objeto que refleje luz en el salpicadero.
- Mantenga el lavaparabrisas limpio alrededor de la cámara. Al limpiar el lavaparabrisas, tenga cuidado de no aplicar el limpiador de lavaparabrisas a la lente de la cámara.
- No coloque ningún objeto, etiqueta o adhesivo en la zona alrededor de la cámara.
- No toque la lente de la cámara.

Si la cámara recibe un impacto fuerte o si necesita reparar el área cercana a la cámara, consulte a un distribuidor.

■ Cambio automático entre las luces de carretera y las luces de cruce

Cuando las luces de carretera automáticas están activas, los faros cambian entre luces de carretera y luces de cruce según las condiciones siguientes.

Cambio a luces de carretera:

Se deben cumplir todas las condiciones siguientes antes de que se enciendan las luces de carretera.

- La velocidad del vehículo es de 40 km/h o más.
- No hay ningún vehículo delante o en dirección contraria con los faros o las luces traseras encendidos.
- Hay poco alumbrado público en la carretera.



Cambio a luces de cruce:

Se debe cumplir una de las condiciones siguientes antes de que se enciendan las luces de cruce.

- La velocidad del vehículo es de 24 km/h o menos.
- Hay un vehículo delante o en dirección contraria con los faros o las luces traseras encendidos.
- Hay mucho alumbrado público en la carretera.

☒ Cómo usar las luces de carretera automáticas

En los casos siguientes, es posible que el sistema de luces de carretera automáticas no cambie los faros de forma adecuada o bien es posible que se modifique el tiempo de cambio. En caso de que el sistema de cambio automático no se adecue a sus hábitos de conducción, cambie los faros manualmente.

- El brillo de las luces del vehículo de delante o en dirección contraria es intenso o escaso.
- La visibilidad está reducida a causa del tiempo meteorológico (lluvia, nieve, niebla, escarcha en el lavaparabrisas, etc.).
- Fuentes de luz del entorno, como las luces de la calle, las vallas publicitarias eléctricas y los semáforos, iluminan la carretera.
- El nivel de brillo de la carretera cambia en forma constante.
- La carretera presenta baches o muchas curvas.
- Un vehículo aparece de forma repentina delante o un vehículo frente a usted no va en dirección contraria ni hacia delante.
- Su vehículo está inclinado con una carga pesada en la parte posterior.
- Un semáforo, espejo u otro objeto brillante delante refleja una luz fuerte hacia el vehículo.
- El vehículo que circula en dirección contraria desaparece a menudo debajo los árboles junto a la carretera o tras las barreras de la mediana.
- El vehículo de delante o que circula en dirección contraria es una motocicleta, bicicleta, motoneta o cualquier otro vehículo pequeño.

El sistema de Luces de carretera automáticas mantiene las luces de cruce cuando:

- Los limpiaparabrisas funcionan a alta velocidad.
- La cámara ha detectado una niebla densa.

■ Cambio manual entre las luces de carretera y las luces de cruce

Si desea cambiar manualmente los faros entre las luces de carretera y las luces de cruce, siga uno de los procedimientos siguientes. Tenga en cuenta que cuando lo haga, el indicador de luces de carretera automáticas se apagará y el sistema se desactivará.

Con la palanca:

Tire de la palanca hacia usted para hacer ráfagas con las luces de carretera y suéltela en un segundo mientras conduce.

- Para volver a activar las luces de carretera automáticas, tire de la palanca hacia usted para hacer ráfagas con las luces de carretera y luego suéltela mientras conduce. El indicador de luces de carretera automáticas se enciende.

Con el interruptor de las luces:

Gire el interruptor de las luces a la posición .

- Para volver a activar las luces de carretera automáticas, gire el interruptor de las luces hasta la posición **AUTO** cuando la palanca esté en la posición de luces de cruce y el indicador de las luces de carretera automáticas se encenderá.

☒ Cómo usar las luces de carretera automáticas

Cómo apagar el sistema de luces de carretera automáticas

Puede encender y apagar el sistema de luces de carretera automáticas.

☒ Cómo personalizar la configuración del vehículo P. 327

Si aparece el mensaje **Algunos sistemas de asistencia al conductor no puede operar: Temperatura de la Cámara Demasiada Alta:**

- Utilice el sistema de aire acondicionado para enfriar el interior y, si es necesario, también el modo de desempañado con el flujo de aire dirigido hacia la cámara.
- Empiece a conducir el vehículo para bajar la temperatura del parabrisas, lo que enfriará la zona alrededor de la cámara.

Si aparece el mensaje **Algún sistema asistente al conductor no opera Limpie el parabrisas o lo que impide la visualización:**

- Estacione el vehículo en un lugar seguro y limpie el parabrisas. Si el mensaje no desaparece después de haber limpiado el parabrisas y conducido durante un tiempo, haga que revisen el vehículo en un distribuidor.

Limpia/lavaparabrisas

■ Limpia/lavaparabrisas

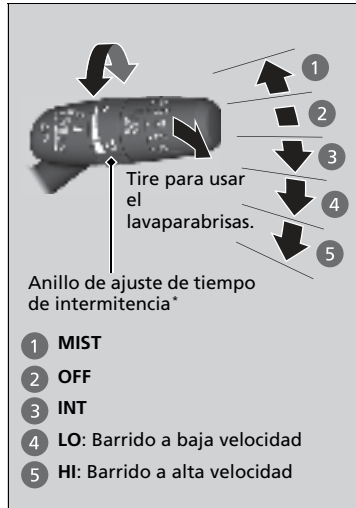

Los limpia/lavaparabrisas se pueden utilizar cuando el modo de alimentación está en CONTACTO.

■ MIST

El limpiaparabrisas funcionará a velocidad elevada hasta que suelte la palanca.

■ Interruptor del limpiaparabrisas (OFF, INT, LO, HI)

Suba o baje la palanca para cambiar los ajustes del limpiaparabrisas.

■ Ajuste de funcionamiento del limpiaparabrisas*

Gire el anillo de ajuste para regular el funcionamiento del limpiaparabrisas.



Velocidad inferior, menos barridos

Velocidad superior, más barridos

■ Lavaparabrisas

El pulverizador se acciona jalando de la palanca hacia atrás.

Al liberar la palanca durante más de un segundo, la pulverización se detiene, los limpiaparabrisas efectúan dos o tres barridos más para despejar el parabrisas y, a continuación, se detienen.

► Limpia/lavaparabrisas

AVISO

No utilice el limpiaparabrisas con el parabrisas seco. Se puede arañar el parabrisas o las gomas de las escobillas pueden resultar dañadas.

AVISO

Desactive los lavaparabrisas si no sale líquido. La bomba puede resultar dañada.

AVISO

Si hace frío, las escobillas del parabrisas podrían congelarse. Si se accionan los limpiaparabrisas en estas condiciones pueden resultar dañados. Utilice el desempañador para calentar el parabrisas y después accione los limpiaparabrisas.

Modelos con anillo de ajuste de tiempo de intermitencia

Si el vehículo acelera cuando el limpiaparabrisas está funcionando en modo intermitente, la duración del limpiaparabrisas intermitente se reduce. Cuando el vehículo acelera, el ajuste de intervalo de funcionamiento más corto del limpiaparabrisas (☑) y el ajuste LO pasan a ser el mismo.

* No disponible en todos los modelos

■ Limpia/lavaparabrisas trasero

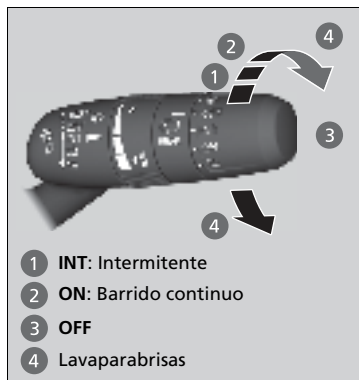

El limpia/lavaparabrisas trasero se puede utilizar cuando la modalidad de alimentación está en CONTACTO.

■ Interruptor del limpiaparabrisas (OFF, INT, ON)

Cambie el ajuste del interruptor de limpiaparabrisas según la intensidad de la lluvia.

■ Lavaparabrisas ()

El surtidor de la ventanilla trasera se acciona mientras gira el interruptor a esta posición. Sosténgalo para activar el limpiaparabrisas trasero y para accionar el surtidor del lavaparabrisas. Cuando lo suelte, el surtidor del lavaparabrisas se detendrá y el limpiaparabrisas trasero volverá al ajuste del interruptor seleccionado tras varios barridos.

■ Funcionamiento marcha atrás

Al poner la caja de cambios en **R** con el limpiaparabrisas activado, el limpialunetas trasero funciona automáticamente de la siguiente manera, aunque el interruptor esté desconectado.

Posición del limpiaparabrisas delantero	Funcionamiento del limpiaparabrisas trasero
INT (Intermitente)	Intermitente
LO (Barrido a baja velocidad) HI (Barrido a alta velocidad)	Fijo

► Limpia/lavaparabrisas

Si los limpiaparabrisas dejan de funcionar debido a un obstáculo como puede ser la acumulación de nieve, estacione el vehículo en un lugar seguro.

Gire el interruptor del limpiaparabrisas a la posición **OFF** y pase el modo de alimentación a ACCESORIOS o VEHÍCULO APAGADO; a continuación, retire el obstáculo.

El motor del limpiaparabrisas puede detener temporalmente su funcionamiento para evitar una sobrecarga.

El limpiaparabrisas volverá a funcionar de la forma habitual tras unos minutos.

Botón del desempañador trasero

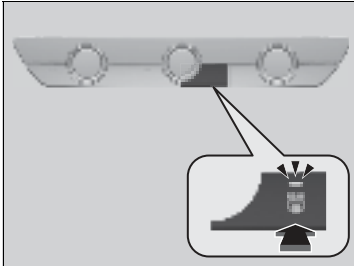

Pulse el botón del desempañador trasero para desempañar la luneta mientras el modo de alimentación está en CONTACTO.

El desempañador trasero se desactiva automáticamente transcurridos de 10 a 30 minutos, en función de la temperatura exterior. Sin embargo, si la temperatura exterior es de 0°C o inferior, no se desconecta automáticamente.

☒ Botón del desempañador trasero

Este sistema consume mucha energía, así que apáguelo en cuanto se haya desempañado la luneta. Tampoco use el sistema durante mucho tiempo mientras el motor esté en ralentí. Puede reducir la carga de la batería, dificultando el arranque del motor.

Ajuste del volante

La altura y distancia del volante respecto al cuerpo del conductor se pueden ajustar de modo que se pueda sujetar el volante cómodamente en una postura de conducción adecuada.

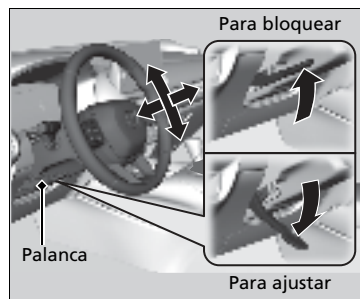

1. Con el vehículo parado, empuje la palanca de ajuste del volante hacia abajo.
 - La palanca de ajuste del volante está debajo de la columna de la dirección.
2. Ajuste el volante hacia arriba o hacia abajo, hacia dentro o hacia fuera.
 - Asegúrese de que puede ver los indicadores y testigos del tablero de instrumentos.
3. Tire de la palanca de ajuste del volante hacia arriba para bloquear el volante en posición.
 - Después de ajustar la posición, asegúrese de bloquear firmemente el volante en posición tratando de moverlo hacia arriba, hacia abajo, hacia dentro y hacia fuera.

⚠ Ajuste del volante

⚠ ADVERTENCIA

El ajuste de la posición del volante con el vehículo en marcha puede causar la pérdida de control del vehículo y lesiones graves en caso de colisión.

Ajuste el volante solamente cuando el vehículo esté detenido.

Retrovisor interior

Ajuste el ángulo del espejo retrovisor desde el asiento del conductor en la posición de conducción correcta.

■ Retrovisor con posiciones de día y nocturna*

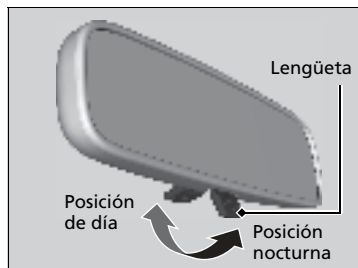

Dé la vuelta a la lengüeta para cambiar la posición. La posición nocturna contribuye a reducir el deslumbramiento de los faros de los vehículos posteriores después del crepúsculo.

■ Retrovisor automático antirreflejo*

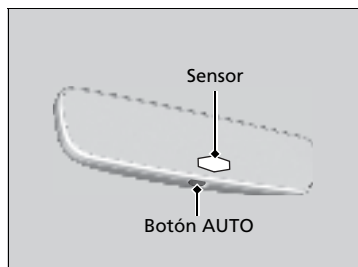

Al conducir de noche, el retrovisor de oscurecimiento automático reduce el resplandor de los faros del vehículo que circula detrás. Pulse el botón AUTO para activar y desactivar esta función. Al activarla, se enciende el testigo AUTO.

☒ Retrovisor interior

Mantenga los retrovisores interiores y exteriores limpios y ajustados para mantener una buena visibilidad.

Ajuste los retrovisores antes de empezar a conducir.

☒ **Asientos delanteros** P. 181

☒ Retrovisor automático antirreflejo*

La función automática antirreflejo se cancela cuando la transmisión está en la posición **R**.

* No disponible en todos los modelos

Retrovisores exteriores eléctricos

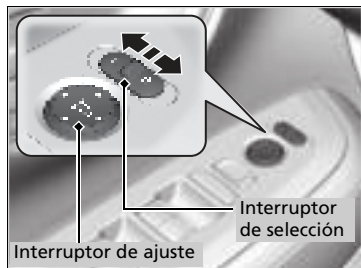

Solamente puede ajustar los retrovisores exteriores cuando el modo de alimentación está en CONTACTO.

■ Ajuste de posición de los retrovisores

Interruptor de selección L/R: Seleccione el retrovisor izquierdo o derecho. Después de ajustar el retrovisor, devuelva el interruptor a la posición central.

Interruptor de ajuste de posición del retrovisor:

Pulse el interruptor hacia la izquierda, derecha, arriba o abajo para mover el retrovisor.

Asientos delanteros

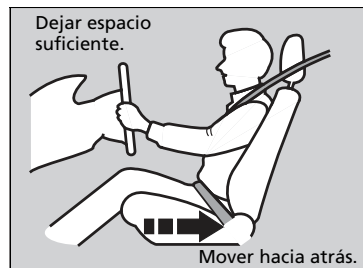

Ajuste el asiento del conductor lo más atrás posible, en una posición que le permita mantener el control total del vehículo. Deberá poder sentarse con la espalda recta bien apoyada en el respaldo y pisar adecuadamente los pedales, sin tener que inclinarse hacia delante, y sujetar el volante con comodidad. El asiento del acompañante deberá ajustarse de forma similar, para que permanezca lo más alejado posible del airbag frontal del salpicadero.

Asientos

Realice siempre los ajustes de los asientos antes de iniciar la marcha.

Asientos delanteros

⚠️ ADVERTENCIA

Sentarse demasiado cerca del airbag frontal puede causar lesiones graves, e incluso mortales, si se inflan los airbags frontales.

Siéntese siempre en una postura lo más alejada posible de los airbags frontales que le permita mantener el control del vehículo.

Además del ajuste de los asientos, puede ajustar el volante arriba y abajo, hacia dentro y hacia fuera. Deje como mínimo 25 cm entre el centro del volante y el tórax.

■ Ajuste de las posiciones de los asientos

Ajuste de la altura

(Solo del lado del conductor)
Tire o empuje la palanca para subir o bajar el asiento.

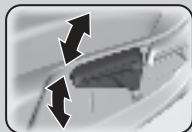

Ajuste de la posición horizontal

Tire hacia arriba de la barra para mover el asiento y suelte la barra.

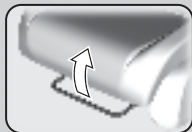

Se muestra el asiento del conductor.

Ajuste de la inclinación del respaldo

Tire hacia arriba de la palanca para cambiar la inclinación.



►► Ajuste de las posiciones de los asientos

Una vez ajustado correctamente el asiento, empujelo hacia delante y hacia atrás para asegurarse de que está en bloqueado en posición.

■ Ajuste de los respaldos

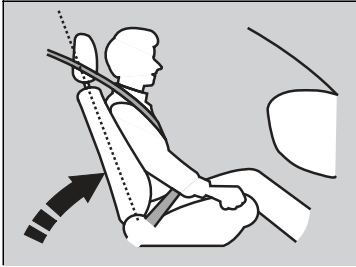

Ajuste el respaldo del asiento del conductor a una posición recta que le resulte cómoda, dejando una amplia separación entre el pecho y la tapa del airbag en el centro del volante.

El acompañante deberá ajustar su asiento en una posición recta que le resulte confortable.

Si el asiento se inclina de forma que el cinturón no quede ajustado al pecho de los ocupantes, se reducirá la capacidad de retención del cinturón. Además, aumentan las posibilidades de que se deslicen por debajo del cinturón en caso de colisión y sufran lesiones graves. Cuanto más inclinado está un asiento, mayor es el riesgo de sufrir lesiones.

▶▶ Ajuste de los respaldos

⚠ ADVERTENCIA

Circular con el respaldo del asiento demasiado inclinado puede causar lesiones graves o mortales en caso de colisión.

Ajuste el respaldo en posición recta y apoyando bien la espalda en el respaldo.

No ponga cojines, ni otros objetos, entre el respaldo y la espalda. Si lo hace puede entorpecer el funcionamiento del cinturón de seguridad o del airbag.

Si no puede adoptar una postura lo bastante alejada del volante y que le permita llegar a los controles del vehículo, se recomienda que investigue la posibilidad de utilizar equipamiento adaptativo.

Asientos traseros

■ Plegado de los asientos traseros

Los asientos traseros se pueden plegar para proporcionar espacio de almacenamiento adicional.

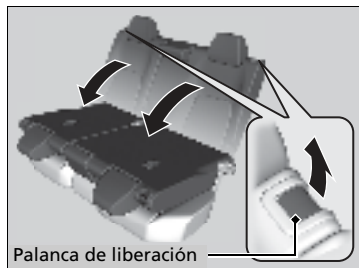
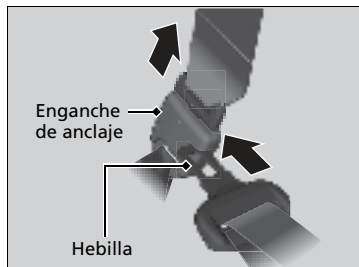

■ Para plegar el asiento

1. Primero, guarde el cinturón de seguridad central. Introduzca la hebilla en la ranura lateral del enganche de anclaje.
2. Retraiga el cinturón de seguridad hacia el soporte del techo.
3. Baje la cabecera a su posición más baja.
❏ Cinturón de seguridad con anclaje desmontable P. 45
4. Empuje la palanca de liberación y pliegue el respaldo hacia abajo.

Para devolver el asiento a su posición original, tire hacia arriba del respaldo hasta colocarlo en posición vertical.

❏ Plegado de los asientos traseros

⚠ ADVERTENCIA

Asegúrese de que los respaldos estén bien trabados antes de conducir.

Asegúrese de que todos los objetos del maletero o los objetos que sobresalen hacia los asientos traseros están bien sujetos. Los objetos sueltos pueden salir despedidos hacia delante si se frena bruscamente.

Quite cualquier elemento del cojín del asiento trasero y del piso antes de plegar el asiento trasero.

Para bloquear el respaldo en vertical, empújelo hacia atrás hasta que quede bloqueado.

Asegúrese de que el respaldo, la cabecera y el cojín del asiento quedan firmemente bloqueados en su sitio antes de empezar a conducir. Además, asegúrese de que todos los cinturones diagonales traseros quedan por delante de los respaldos y que el cinturón diagonal del asiento central se vuelve a colocar en la ranura de sujeción.

Asegúrese de que el respaldo no ejerza presión sobre el asiento del acompañante tras haberlo plegado, ya que esto puede provocar el funcionamiento incorrecto de los sensores de peso del asiento del acompañante.

❏ Indicador de desactivación del airbag de acompañante P. 64

Recordatorio asiento trasero

Esta función le alerta de la posible presencia de pasajeros u objetos en los asientos traseros antes de salir del vehículo. Se activa cuando el modo de alimentación es VEHÍCULO APAGADO si las puertas traseras se abrieron poco antes o después de dar el CONTACTO.

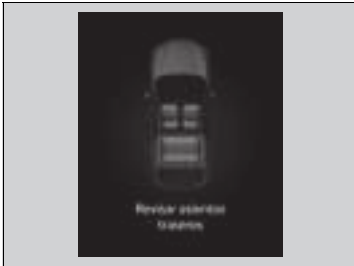

Aparece un recordatorio en la interfaz de información del conductor y suena una alerta cuando el modo de alimentación se configura como VEHÍCULO APAGADO.

Recordatorio asiento trasero

Cuando el modo de alimentación es VEHÍCULO APAGADO, el recordatorio se enciende brevemente y se desactiva la función.

El recordatorio no se encenderá si el modo de alimentación no se ha pasado a CONTACTO en un plazo de 10 minutos después de haber usado las puertas traseras.

El sistema no detecta pasajeros en los asientos traseros. En su defecto, puede detectar si hay una puerta trasera abierta y cerrada, para indicar que podría haber algo en los asientos traseros.

Puede desactivar el ajuste de notificación.

Modelos con sistema de audio con pantalla en color

➤ **Ajustes*** P. 125

Modelos con sistema de audio con pantalla

➤ **Cómo personalizar la configuración del vehículo** P. 327

* No disponible en todos los modelos

Mantenga una postura adecuada

Después de que todos los ocupantes hayan ajustado sus asientos y cabeceras, y se hayan abrochado los cinturones de seguridad, es muy importante que continúen sentados con la espalda recta bien apoyada en el respaldo y los pies en el suelo, hasta que el vehículo esté estacionado en un lugar seguro con el motor apagado.

Sentarse incorrectamente puede incrementar las posibilidades de que se produzcan lesiones en caso de colisión. Por ejemplo, si un ocupante se agacha, se tumba, se gira hacia los lados, se sienta hacia delante, se inclina hacia adelante o hacia los lados o levanta uno o los dos pies del suelo, aumentan en gran medida las posibilidades de que sufra lesiones en caso de colisión.

Además, un ocupante colocado incorrectamente en el asiento delantero puede sufrir lesiones graves o mortales en caso de colisión al golpearse con partes interiores del vehículo o por el impacto del airbag al inflarse.

► Mantenga una postura adecuada

⚠ ADVERTENCIA

Sentarse incorrectamente o mal colocado puede causar lesiones graves o mortales en una colisión.

Siéntese siempre con la espalda recta y bien apoyada en el respaldo y los pies en el piso.

Cabeceras

Su vehículo está equipado con cabeceras en todos los asientos.

■ Ajuste de las posiciones de las cabeceras delanteras



Las cabeceras resultan más efectivos para evitar el llamado efecto látigazo y otras lesiones por impacto trasero cuando la parte central posterior de la cabeza del ocupante está a la altura del centro de la cabecera. La parte superior de las orejas del ocupante debe quedar a la altura del centro de la cabecera.

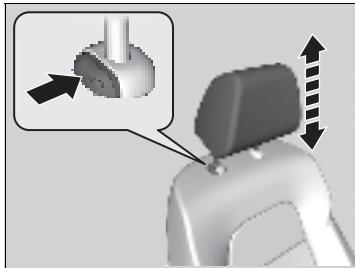

Para elevar la cabecera:

Tire de él hacia arriba.

Para bajar la cabecera:

Empújelo hacia abajo mientras pulsa el botón de liberación.

▶▶ Ajuste de las posiciones de las cabeceras delanteras

⚠ ADVERTENCIA

La incorrecta colocación de las cabeceras reduce su efectividad e incrementa las posibilidades de que se produzcan lesiones graves en caso de colisión.

Asegúrese de que las cabeceras están en su sitio y colocados correctamente antes de iniciar la marcha.

Para que el sistema de sujeción de la cabeza funcione correctamente.

- No cuelgue objetos en las cabeceras o en las patas de las cabeceras.
- No coloque objetos entre un ocupante y el respaldo.
- Monte cada cabecera en su sitio.

■ Cambio de las posiciones de la cabecera del asiento trasero

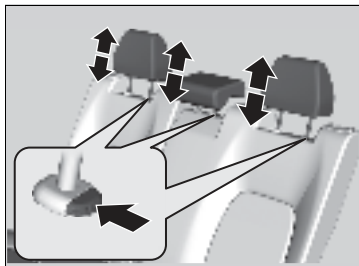

Los pasajeros que ocupen los asientos traseros deberán ajustar la altura de su cabecera a una altura apropiada antes de que el vehículo inicie la marcha.

Para elevar la cabecera:

Tire de él hacia arriba.

Para bajar la cabecera:

Empújelo hacia abajo mientras pulsa el botón de liberación.

■ Desmontaje y montaje de las cabeceras

Las cabeceras se pueden desmontar para su limpieza o reparación.

Para desmontar la cabecera:

Tire de la cabecera hacia arriba hasta el tope. A continuación, pulse el botón de liberación, tire de la cabecera hacia arriba y sáquelo.

Para montar la cabecera:

Introduzca las patas en su sitio y ajuste la cabecera a la altura correcta mientras pulsa el botón de liberación. Tire hacia arriba de la cabecera para asegurarse de que está bloqueado.

» Desmontaje y montaje de las cabeceras

ADVERTENCIA

La falta de cabeceras o su instalación incorrecta en los asientos puede causar lesiones graves en caso de accidente.

Asegúrese de montar de nuevo las cabeceras antes de iniciar la marcha.

Para desmontar e montar las cabeceras, incline el respaldo ligeramente hacia delante, ya que el espacio entre el techo y el respaldo del asiento es limitado.

Reposabrazos

■ Uso del reposabrazos delantero

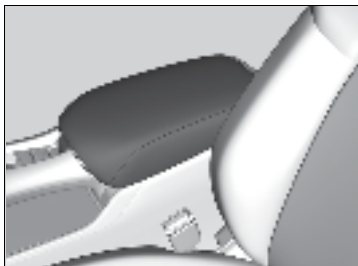

El compartimento de la consola se puede usar como reposabrazos.

Luces interiores

■ Interruptores de las luces interiores

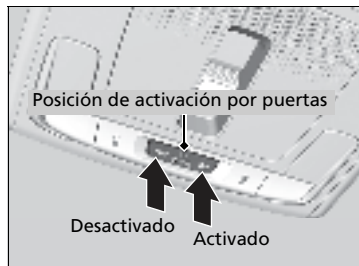

■ ON

Las luces interiores se encienden independientemente de si las puertas están abiertas o cerradas.

■ Activación por la posición de las puertas

Las luces interiores techo se encienden en las situaciones siguientes:

- Al abrir alguna de las puertas.
- Al desbloquear la puerta del conductor.
- Cuando el modo de alimentación se pasa a VEHÍCULO APAGADO.

■ OFF

Las luces interiores permanecen apagadas independientemente de si las puertas están abiertas o cerradas.

☒ Interruptores de las luces interiores

En la posición de activación por la posición de las puertas, las luces interiores reducen su intensidad hasta apagarse 30 segundos después de haber cerrado las puertas.

Las luces se apagan transcurridos 30 segundos en las siguientes situaciones:

- Cuando se desbloquea la puerta del conductor pero no se abre.
- Cuando se pasa el modo de alimentación a VEHÍCULO APAGADO pero no se abre ninguna puerta.

Se puede cambiar el temporizador de luz interior.

Modelos con sistema de audio con pantalla en color

☒ **Ajustes*** P. 125

Modelos con sistema de audio con pantalla

☒ **Cómo personalizar la configuración del vehículo** P. 327

Las luces interiores se apagan inmediatamente en las situaciones siguientes:

- Cuando se bloquea la puerta del conductor.
- Cuando se pasa el modo de alimentación a CONTACTO.
- Cuando se cierra la puerta del conductor en el modo ACCESORIOS.

* No disponible en todos los modelos

■ Interruptores de las luces de lectura

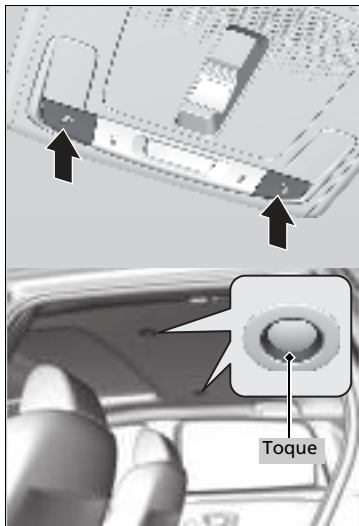

■ Asiento delantero

Las luces de lectura se pueden encender y apagar pulsando los botones.

■ Asiento trasero

Las luces de lectura se pueden encender y apagar tocando las luces de lectura.

☒ Interruptores de las luces interiores

Para evitar que la batería se agote, no deje la luz interior encendida durante mucho tiempo cuando el motor esté apagado.

Si se deja abierta alguna puerta en el modo VEHÍCULO APAGADO, las luces interiores se apagan transcurridos 15 minutos aproximadamente.

☒ Interruptores de las luces de lectura

Cuando el interruptor de la luz interior delantera está en la posición de activación por puertas y alguna de las puertas está abierta, la luz de lectura no se apaga al pulsar los botones o tocar las luces de lectura.

■ Luces del maletero

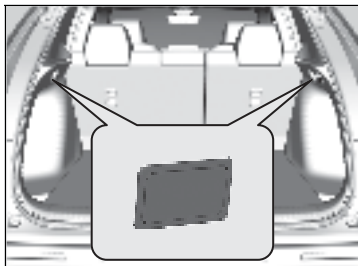

Las luces del maletero se encienden cuando se abre la compuerta trasera.

Elementos de almacenamiento

■ Guanterera

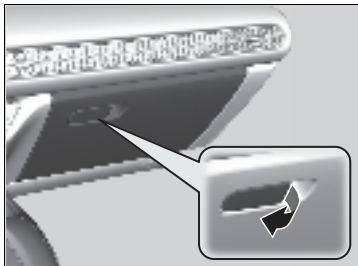

Tire de la manija para abrir la guantera.

» Guanterera

⚠ ADVERTENCIA

La guantera abierta puede causar graves lesiones al acompañante en caso de colisión, aunque el acompañante viaje con el cinturón de seguridad puesto.

Mantenga siempre cerrada la guantera mientras circula.

■ Compartimento de la consola

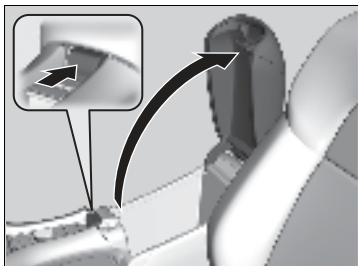

Pulse el botón para abrir el compartimento de la consola.

■ Portabebidas

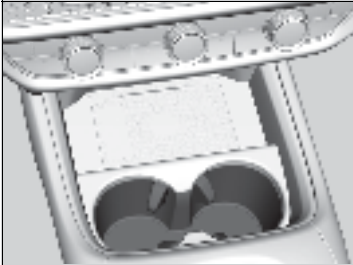

■ Portabebidas de los asientos delanteros

Se encuentran en la consola, entre los asientos delanteros.

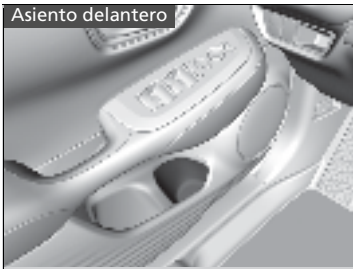

Asiento delantero

■ Portabebidas de la puerta

Están ubicados en los laterales de la puertas delantera y trasera.

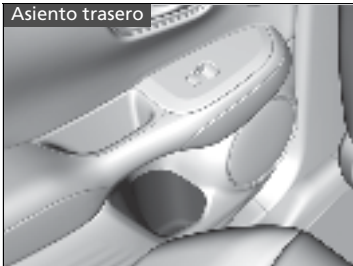

Asiento trasero

» Portabebidas

AVISO

Las salpicaduras pueden dañar la tapicería, la moqueta y los componentes eléctricos del habitáculo.

Tenga cuidado al utilizar los portabebidas. Los líquidos calientes pueden causarle quemaduras.

■ Gancho para ropa



Hay un gancho para ropa en la jaladera trasera izquierda.

☒ Gancho para ropa

El gancho para ropa no está destinado a sujetar objetos grandes ni pesados.

■ Anclajes de amarre

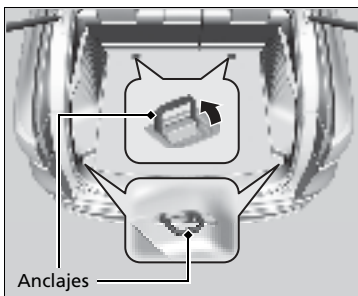

Los anclajes de amarre en el suelo del maletero se pueden utilizar para instalar una red para sujetar objetos.

☒ Anclajes de amarre

No permita que nadie acceda a elementos que se encuentren en el maletero mientras maneja. Los objetos sueltos pueden provocar lesiones si se frena bruscamente.

■ Caja del suelo del maletero

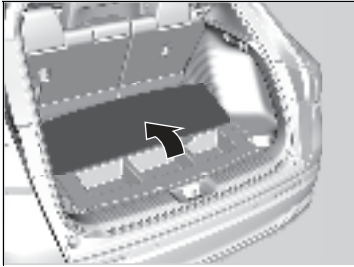

Pliegue la tapa del suelo del maletero en tres partes.

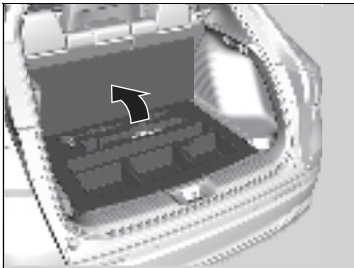

Otros elementos auxiliares interiores

■ Toma de alimentación de accesorios

La toma de alimentación de accesorios puede usarse cuando la modalidad de alimentación está en ACCESORIOS o CONTACTO.

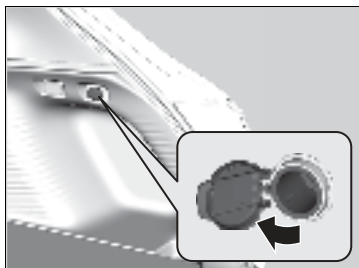

■ Maletero

Abra la tapa para utilizarla.

» Toma de alimentación de accesorios

AVISO

No introduzca elementos encendedores de cigarrillos para coches. Puede sobrecalentar la toma de corriente de accesorios.

Las tomas de corriente para accesorios están diseñadas para proporcionar tensión a aparatos de 12 voltios CC con una potencia nominal máxima de 180 vatios (15 amperios).

Para evitar la descarga de la batería, utilice la toma de alimentación de accesorios únicamente con el motor en marcha.

Si la toma de corriente de accesorios no se usa, cierre la tapa para evitar la entrada de objetos extraños pequeños.

■ Cargador inalámbrico*

Para usar el cargador inalámbrico, el modo de alimentación debe estar en ACCESORIOS o CONTACTO.

Cargue cualquier dispositivo compatible con la carga inalámbrica Qi en el área indicada con la marca  como procede:

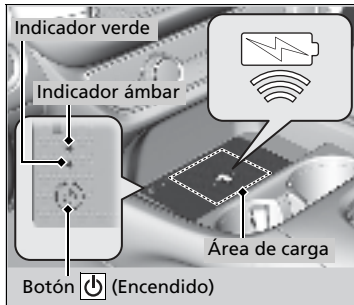

1. Para encender y apagar el sistema, mantenga pulsado el botón  (encendido).
 - ▶ Cuando el sistema se activa, se enciende el testigo verde.
2. Ponga el dispositivo que quiera cargar en el área de carga.
 - ▶ El sistema empezará a cargar el dispositivo automáticamente y se encenderá el testigo ámbar.
 - ▶ Asegúrese de que el dispositivo sea compatible con el sistema y que esté colocado con la cara cargable en el centro de la zona de carga.
3. Cuando la carga se haya completado, el testigo verde se encenderá.
 - ▶ En función del dispositivo, el testigo ámbar permanecerá encendido.

⊠ Cargador inalámbrico*

⚠ PRECAUCIÓN

Los objetos metálicos entre la base de carga y el dispositivo a cargarse se calentarán y pueden producir quemaduras.

- Siempre hay que quitar los objetos externos de la base de carga antes de cargar el dispositivo.
- Asegúrese de que no haya polvo ni otras partículas en la superficie antes de cargar.
- No derrame líquidos (es decir agua, bebidas, etc.) en el cargador ni el dispositivo.
- No use aceite, grasa, alcohol, bencina ni disolvente para limpiar la base de carga.
- No cubra el sistema con toallas, ropa u otros objetos mientras se carga, etc.
- Evite rociar con aerosoles que puedan entrar en contacto con la superficie de la base de carga.

Para un uso seguro:

- Quite siempre los objetos de metal de la base de carga antes de cargar el dispositivo.
- No abra la carcasa del cargador.
- No use el cargador si no funciona bien. Póngase en contacto con su distribuidor.

■ **Si no empieza la carga**

Pruebe una de las soluciones de la tabla siguiente.

Indicador		Causa	Solución
Verde y ámbar	Parpadeo simultáneo	Hay algún obstáculo entre el área de carga y el dispositivo.	Quite los obstáculos.
		El dispositivo no se encuentra dentro del área de carga.	Desconecte y reinicie el dispositivo al centro del área de carga en la que se encuentra la marca  .
		La temperatura de la base de carga inalámbrica aumenta.	Suspenda temporalmente la carga del dispositivo. Espere a que la temperatura disminuya e intente cargar el dispositivo de nuevo.
Ámbar	Parpadeando	El cargador inalámbrico falla.	Contacte con un distribuidor para solicitar reparación.

⊗ **Cargador inalámbrico***

Si el cargador interfiere con las comunicaciones de radio, pruebe a corregir la interferencia:

- Mantenga pulsado el interruptor del cargador durante unos segundos para apagar el cargador.

El sistema consume mucha energía. No utilice el sistema durante mucho tiempo cuando el motor no funcione. Puede reducir la carga de la batería, dificultando el arranque del motor.

Para usar el cargador inalámbrico, consulte el manual del usuario incluido con el dispositivo compatible que desea cargar.

⌘ Cargador inalámbrico *

El cargador inalámbrico admite hasta 15 W, pero el nivel de carga varía según el dispositivo y otras condiciones.

AVISO

No ponga dispositivos de grabación magnéticos ni máquinas de precisión en el área de carga durante el proceso de carga. A causa del efecto magnético se pueden perder los datos de las tarjetas como las de crédito. También pueden funcionar mal ciertos equipos de precisión como los relojes.

Las marcas “Qi” y  son marcas comerciales registradas propiedad de Wireless Power Consortium (WPC).

En los casos siguientes, es posible que la carga se detenga o no se inicie:

- El dispositivo ya está cargado.
- La temperatura del dispositivo durante la carga es extremadamente elevada.
- Se encuentra en un lugar que emite ruidos o ondas electromagnéticas potentes, como una emisora de televisión, una planta de energía eléctrica o una gasolinera.
- El dispositivo tiene una cubierta, caja o accesorios que no son compatibles con la carga inalámbrica.

Es posible que un dispositivo no se cargue si el tamaño o la forma de su lado de carga no es adecuado para usarse con el área de carga.

No todos los dispositivos son compatibles con el sistema.

» Cargador inalámbrico*

Durante la fase de carga, es normal que la zona de carga y el dispositivo se calienten.

La carga se puede interrumpir brevemente cuando:

- Todas las puertas y el maletero están cerrados
- para evitar interferencias con el funcionamiento adecuado del sistema de acceso sin llave.
- Se altera la posición del dispositivo.

No cargue más de un dispositivo a la vez en el área de carga.

Si el dispositivo se calienta demasiado y la función de protección de batería se activa, es posible que se cargue con extremada lentitud o que ya no se cargue.

La temperatura a la que la función de protección de batería se activa depende del dispositivo.

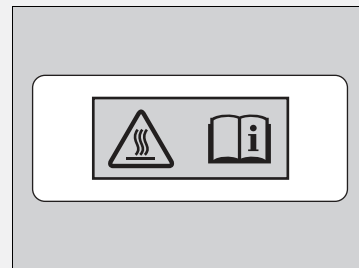

Riesgo de quemadura:

Los objetos de metal colocados entre la base y el dispositivo podrían calentarse.

Uso del aire acondicionado automático

El sistema de aire acondicionado automático mantiene la temperatura interior seleccionada. El sistema también selecciona la mezcla adecuada de aire calentado o enfriando que subirá o bajará la temperatura interior según su preferencia lo más rápidamente posible.

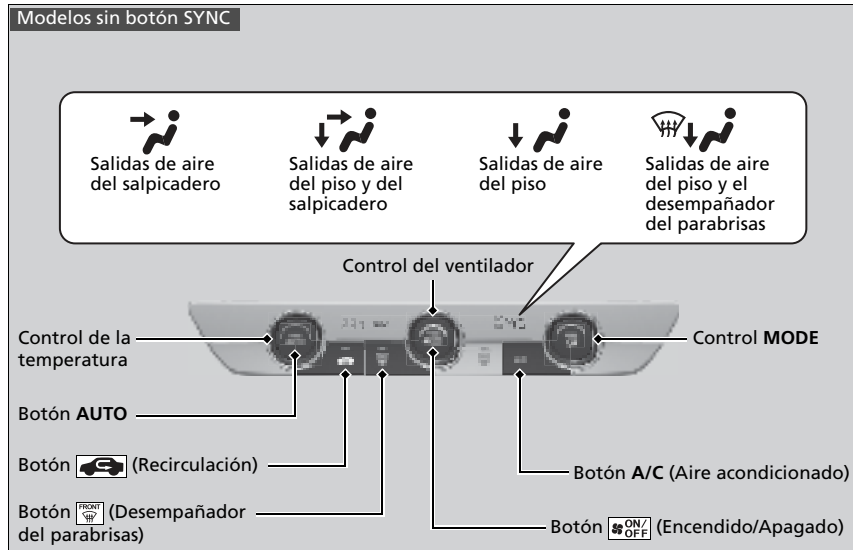

Utilice el sistema con el motor en marcha.

1. Pulse el botón **AUTO**.
2. Ajuste la temperatura interior con el control de la temperatura.
3. Pulse el botón **ON/OFF** (ACTIVADO/DESACTIVADO) para cancelar.

Uso del aire acondicionado automático

Si se oprime algún botón cuando se está utilizando el sistema de aire acondicionado en modo automático, tendrá prioridad la función correspondiente al botón oprimido.

Se apagará el indicador de botón **AUTO**/indicador **AUTO**, pero las funciones no relacionadas con el botón pulsado seguirán regulándose automáticamente.

Para evitar que entre aire frío del exterior, es posible que el ventilador no arranque inmediatamente al pulsar el botón **AUTO**.

Si el interior está muy caliente, puede enfriarlo más rápidamente abriendo parcialmente las ventanillas, seleccionando el modo automático en el sistema y ajustando una temperatura más baja. Cambie el modo de aire exterior al modo de recirculación hasta que se enfríe la temperatura.

Cuando se ajusta la temperatura en los límites mínimo o máximo, se muestra **Lo** o **Hi**.

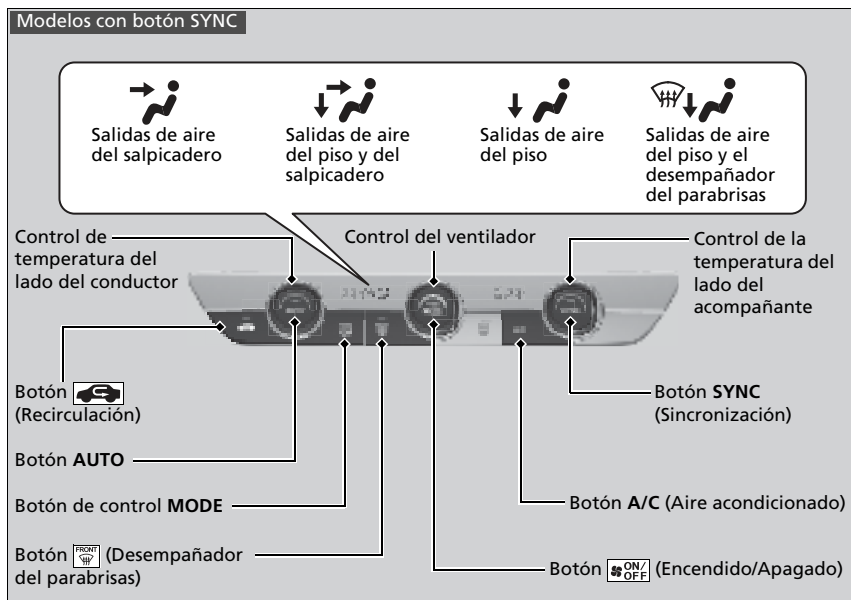

Utilice el sistema con el motor en marcha.

1. Pulse el botón **AUTO**.
2. Ajuste la temperatura interior utilizando el control de la temperatura del lado del conductor o del lado del acompañante.
3. Pulse el botón **ON/OFF** (ACTIVADO/DESACTIVADO) para cancelar.

►► Uso del aire acondicionado automático

Al pulsar el botón **ON/OFF**, se conecta o desconecta el sistema de aire acondicionado. Al activarse, el sistema regresa a su última selección.

Con el modo ECON activo, el sistema de aire acondicionado podría reducir su capacidad de enfriado.

■ **Cambio entre modo de recirculación y modo de aire exterior**

Pulse el botón  (recirculación) y cambie el modo según las condiciones ambientales.

Modo de recirculación (indicador encendido): Recircula el aire del interior del vehículo a través del sistema.

Modo de aire exterior (indicador apagado): Mantiene la ventilación del exterior. En situaciones normales, mantenga el sistema en modo de aire exterior.

■ Desempañado del parabrisas y de las ventanillas

Modelos sin botón SYNC

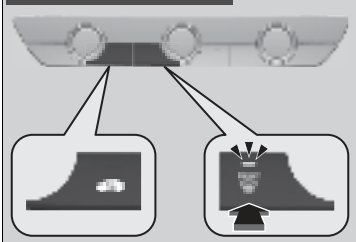

Al pulsar el botón  se activa el sistema de aire acondicionado y el sistema cambia automáticamente al modo de aire exterior.

Oprima de nuevo el botón  para desconectarlo; el sistema regresará al ajuste anterior.

Modelos con botón SYNC

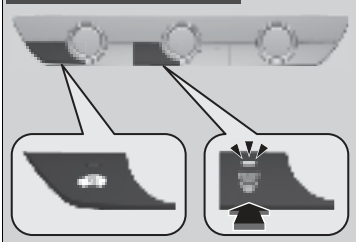



» Desempañado del parabrisas y de las ventanillas

Por su seguridad, compruebe que tenga una buena visibilidad a través de todos los cristales antes de iniciar la marcha.

No ajuste la temperatura cerca del límite superior o inferior. Cuando el aire frío entra en contacto con el parabrisas, el exterior del parabrisas se puede empañar.

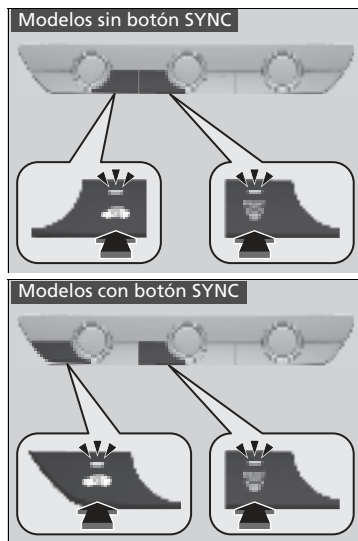
■ Para deshelar los cristales rápidamente



1. Pulse el botón .
2. Pulse el botón .

▣ Para deshelar los cristales rápidamente

Tras desempañar los cristales, cambie al modo de aire exterior. Si mantiene el sistema en modo de recirculación, se pueden empañar los cristales por la humedad. Esto reduce la visibilidad.

■ Modo de sincronización*

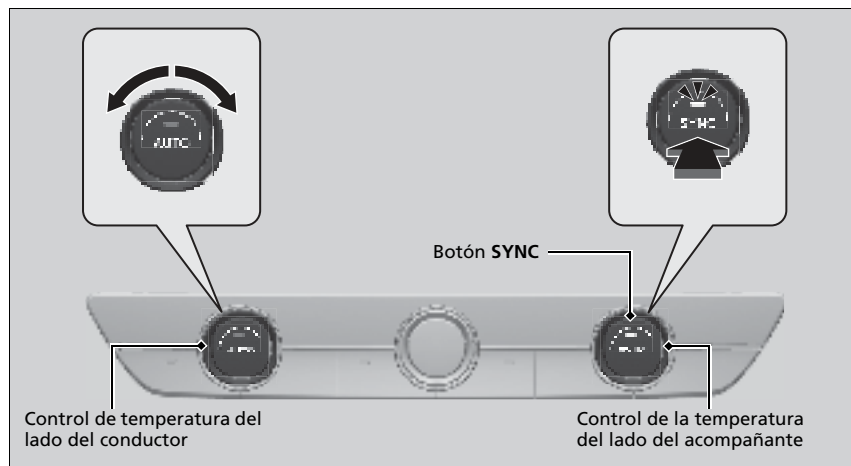

Es posible ajustar la temperatura a la vez para el lado del conductor y del acompañante en modo sincronizado.

1. Pulse el botón **SYNC**.
 - El sistema cambia al modo de sincronización.
2. Ajuste la temperatura con el control de la temperatura del lado del conductor.

Pulse el botón **SYNC** o ajuste la temperatura interior con el botón de control de temperatura del lado del acompañante para volver al modo dual.

►► Modo de sincronización*

Cuando el sistema está en modo dual, la temperatura del lado del conductor y del pasajero puede ajustarse por separado.

Al pulsar el botón  el sistema cambia al modo de sincronización.

Sensores de aire acondicionado automático

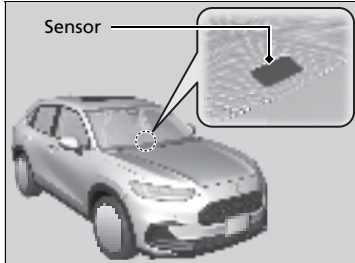

El sistema de aire acondicionado automático está equipado con sensores. No los tape ni vierta líquidos sobre ellos.

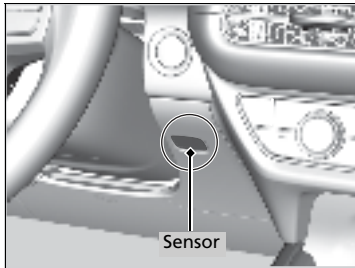

Funciones

En este capítulo se describe cómo manejar las funciones tecnológicas.

Sistema de audio

Información acerca del sistema de audio..	212
Puertos USB	213
Protección antirrobo del sistema de audio ..	215
Botones del control remoto de audio ...	216

Modelos con sistema de audio con pantalla en color

Funcionamiento básico del sistema de audio

Ajuste del sonido	221
Configuración pantalla	222
Reproducción de radio AM/FM	223
Reproducción de un iPod	226
Reproducción de una unidad de memoria USB	229

Reproducción de audio <i>Bluetooth</i> ®	232
Siri Eyes Free	236
Reconocimiento de voz del smartphone ..	237
Apple CarPlay	238
Android Auto™	242

Modelos con sistema de audio con pantalla

Funcionamiento básico del sistema de audio

Inicio	247
Pantalla del sistema de audio/información ...	248
Actualizaciones del sistema	259
Ajuste del sonido	264
Configuración pantalla	265
Función de control por voz	267
Reproducción de radio AM/FM	270

Reproducción de un iPod	273
Reproducción de una unidad de memoria USB	276
Reproducción de audio <i>Bluetooth</i> ®	279
Conexión Wi-Fi	282
Apple CarPlay	283
Android Auto™	290

Mensajes de error de la unidad de audio ...

Información general sobre el sistema de audio

Funciones personalizadas	306, 314
<i>Bluetooth</i> ® HandsFreeLink®	339, 358

Información acerca del sistema de audio

El sistema de audio dispone de radio AM/FM. También puede reproducir unidades de memoria USB y dispositivos iPod, iPhone y *Bluetooth*®.

Puede manejar el sistema de audio desde los botones e interruptores del panel, los controles remotos del volante o los iconos de la interfaz de la pantalla táctil.

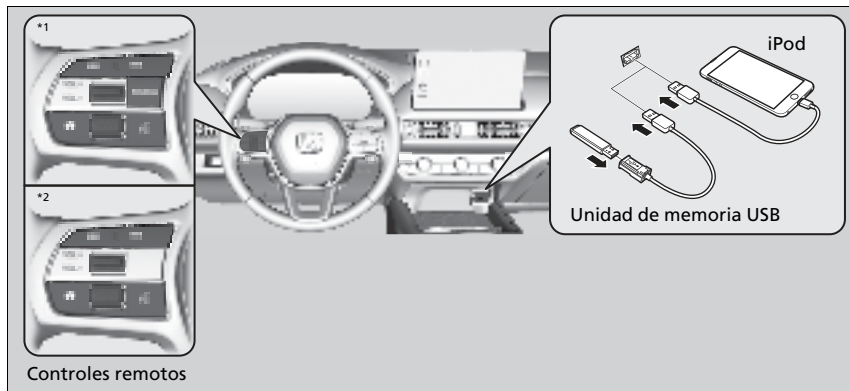

*1 : Modelos con sistema de audio con pantalla en color

*2: Modelos con sistema de audio con pantalla

Puertos USB

En el panel delantero

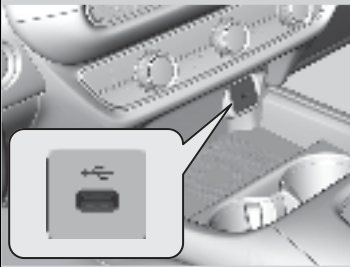

En la bandeja inferior

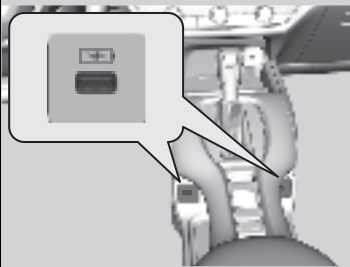

■ En el panel delantero

El puerto USB (2,5 A) permite cargar dispositivos, reproducir archivos de audio y conectar teléfonos compatibles con Apple CarPlay o Android Auto.

- ▶ Para evitar problemas, asegúrese de usar un conector de Lightning certificado Apple MFi para Apple CarPlay, y en el caso de Android Auto, los cables USB deben tener la certificación de USB-IF de conformidad con el estándar USB 2.0.

■ En la bandeja inferior

Los puertos USB (2,5 A) son únicamente para cargar dispositivos.

- ▶ No podrá reproducir música, incluso si tiene conectados reproductores de música a ellas.

▶ Puertos USB

- No deje el iPod o la unidad de memoria USB en el vehículo. La luz solar directa y las altas temperaturas pueden dañarlo.
- Recomendamos usar un cable USB si va a conectar una memoria USB al puerto USB.
- No conecte su iPod o unidad de memoria USB con un concentrador.
- No use un dispositivo como un lector de tarjetas o un disco duro, ya que el dispositivo o los archivos podrían resultar dañados.
- Le recomendamos hacer una copia de seguridad de sus datos antes de usar el dispositivo en el vehículo.
- Los mensajes que se muestran en pantalla pueden variar según el modelo del dispositivo y la versión de software.

▶ Carga USB

El puerto USB puede suministrar hasta 2,5 A de corriente. No genera 2,5 A de salida a menos que un dispositivo lo solicite. Para obtener más detalles sobre el amperaje, lea el manual de instrucciones del dispositivo que necesita cargar.

En algunas condiciones, un dispositivo conectado al puerto podría generar ruido en la emisora de radio que esté escuchando.



■ **En la parte trasera del compartimento de la consola**

Los puertos USB (2,5 A) son únicamente para cargar dispositivos.

- No podrá reproducir música, incluso si tiene conectados reproductores de música a ellas.

Protección antirrobo del sistema de audio

El sistema de audio se desactiva cuando se desconecta de la fuente de alimentación, por ejemplo al desconectar la batería o cuando se agota. En determinadas circunstancias, el sistema puede mostrar una pantalla de introducción de código. Si ocurre esto, vuelva a activar el sistema de audio.

■ Reactivación del sistema de audio

1. Fije el modo de alimentación en CONTACTO.
2. Encienda el sistema de audio.
3. Mantenga pulsado el botón **VOL**  **AUDIO** (Volumen/Encendido) durante más de dos segundos.
 - ▶ El sistema de audio vuelve a activarse cuando la unidad de control de audio establece una conexión con la unidad de control del vehículo. Si la unidad de control no reconoce la unidad de audio, deberá acudir a un distribuidor para hacer que verifiquen la unidad de audio.

Botones del control remoto de audio

Modelos con sistema de audio con pantalla en color

Permite controlar el sistema de audio durante la conducción. La información se muestra en la interfaz de información al conductor.

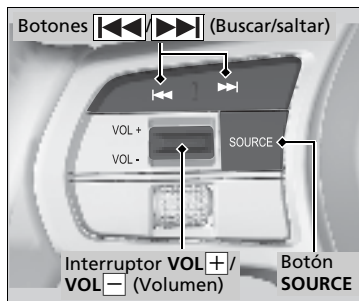

Botón SOURCE

Alterna los modos de audio como se indica a continuación:
 FM → AM → USB/iPod/Apple CarPlay/Android Auto → Audio *Bluetooth*®

Interruptor VOL+ /VOL- (Volumen)

Pulse hacia arriba: Para aumentar el volumen.

Pulse hacia abajo: Para disminuir el volumen.

Botones ◀▶ / ▶▶ (Buscar/saltar)

- Cuando se escucha la radio

Pulse ▶▶: Para seleccionar la emisora de radio presintonizada próxima.

Pulse ◀▶: Para seleccionar la emisora de radio presintonizada previa.

Mantenga pulsado ▶▶: Para seleccionar la emisora siguiente con una señal más potente.

Mantenga pulsado ◀▶: Para seleccionar la emisora anterior con una señal más potente.

- Al escuchar un iPod, unidad de memoria USB, Audio *Bluetooth*® o Conexión de teléfono inteligente

Pulse ▶▶: Para saltar a la próxima canción.

Pulse ◀▶: Para regresar al principio de la canción actual o previa.

- Al escuchar una unidad de memoria USB o audio *Bluetooth*®

Mantenga pulsado ▶▶: Para saltar a la carpeta/grupo siguiente.

Mantenga pulsado ◀▶: Para volver a la carpeta/grupo anterior.

►► Botones del control remoto de audio

Algunos modos solo aparecen cuando se usa un dispositivo o un medio apropiado.

Dependiendo del dispositivo *Bluetooth*® que conecte, puede que algunas de las funciones no estén disponibles.

Modelos con sistema de audio con pantalla

Permite controlar el sistema de audio durante la conducción. La información se muestra en la interfaz de información al conductor.

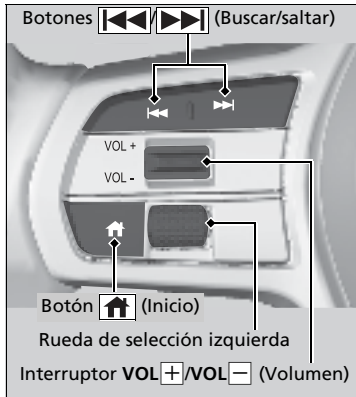

Interruptor **VOL+** / **VOL-** (Volumen)

Pulse hacia arriba: Para aumentar el volumen.

Pulse hacia abajo: Para disminuir el volumen.

Botones del control remoto de audio

Pulse el botón (Inicio) para volver a la pantalla de inicio de la interfaz de información del conductor.

Botones /  (Buscar/saltar)

- Cuando se escucha la radio

Pulse : Para seleccionar la emisora de radio presintonizada próxima.

Pulse : Para seleccionar la emisora de radio presintonizada previa.

Mantenga pulsado : Para seleccionar la emisora siguiente con una señal más potente.

Mantenga pulsado : Para seleccionar la emisora anterior con una señal más potente.

- Al escuchar un iPod, unidad de memoria USB, Audio *Bluetooth*® o Conexión de teléfono inteligente

Pulse : Para saltar a la próxima canción.

Pulse : Para regresar al principio de la canción actual o previa.

- Cuando escuche una unidad de memoria USB

Mantenga pulsado : Para saltar a la carpeta siguiente.

Mantenga pulsado : Para volver a la carpeta anterior.

Rueda de selección izquierda

- Al seleccionar el modo de audio
Pulse el botón  (Inicio), suba o baje para seleccionar **Audio** en la interfaz de información del conductor y, a continuación, pulse la rueda de selección izquierda.

Suba o baje:

Para pasar por los modos de audio, suba o baje y, a continuación, pulse la rueda de selección izquierda:

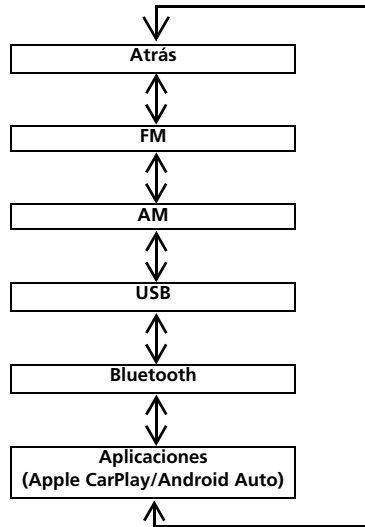

Ajuste del sonido

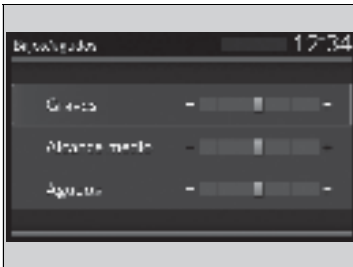
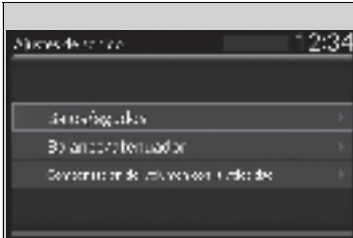

1. Seleccione una fuente de audio.
2. Pulse el botón **MENU**.
3. Seleccione **Ajustes de sonido**.

Seleccione un elemento de las siguientes:

- **Bajos/agudos:** Bajos, medios, agudos
- **Balance/atenuador:** Balance / atenuador
- **Compensación del volumen con la velocidad:** Permite ajustar cuánto incrementa el volumen.

⌘ Ajuste del sonido

La función **Compensación del volumen con la velocidad** (SVC) ajusta el volumen según la velocidad del vehículo. Cuando se va más rápido, el volumen de audio aumenta. Cuando se va más lento, el volumen de audio disminuye.

Configuración pantalla

Ajuste diferentes brillos de pantalla para los modos de día y de noche.

■ Cambio del brillo de la pantalla

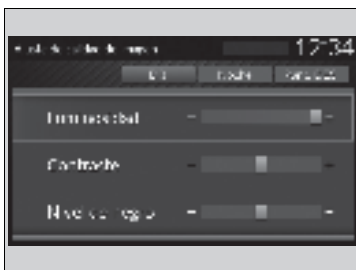

1. Pulse el botón **MENU**.
2. Seleccione **Ajuste de pantalla**.
3. Seleccione **Día** o **Noche**.
4. Seleccione el ajuste que desee.

☒ Cambio del brillo de la pantalla

Puede cambiar los ajustes **Contraste** y **Nivel de negro** del mismo modo.

Puede ajustar los niveles deslizando o pulsando en la barra.

Reproducción de radio AM/FM

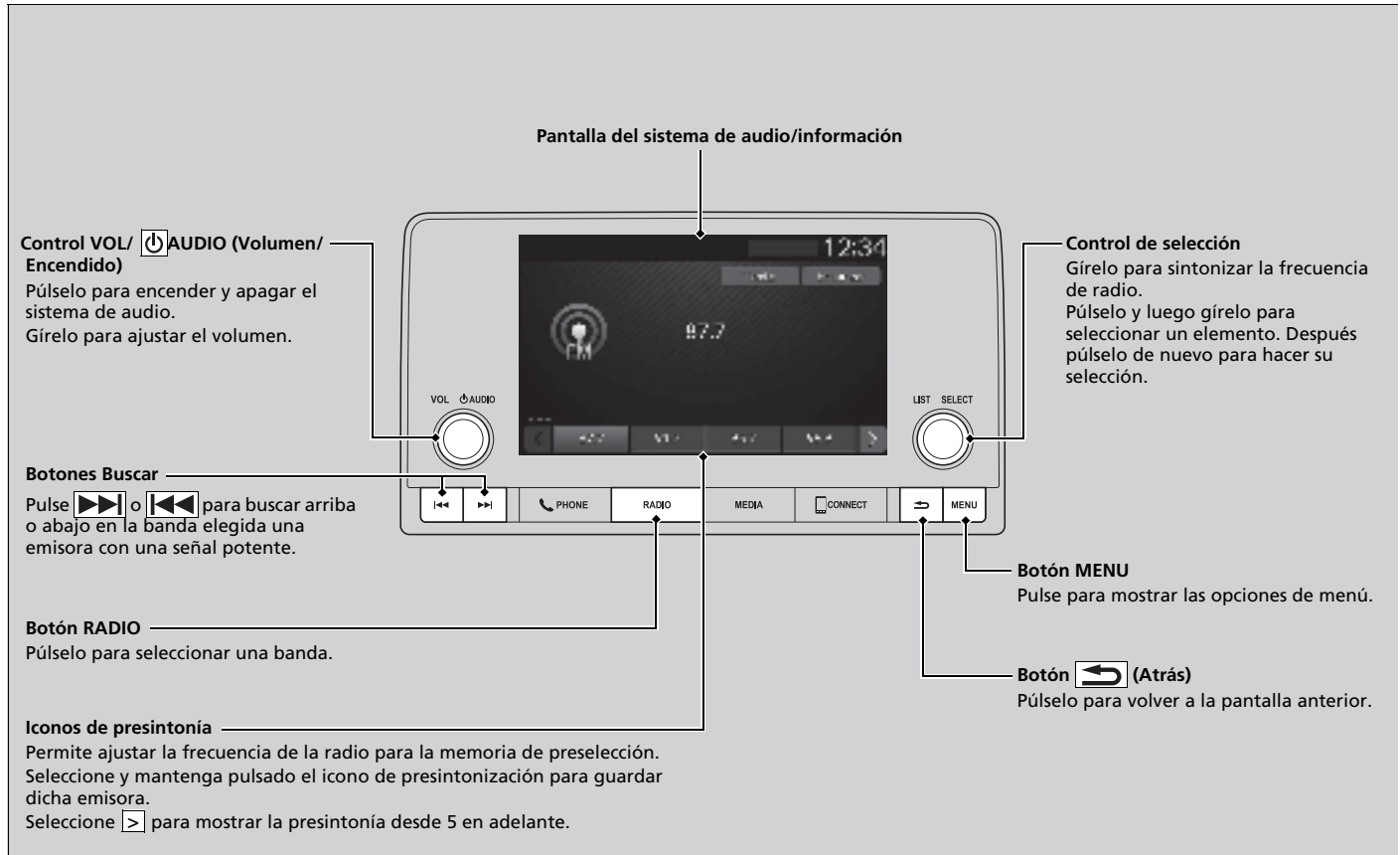

■ Lista de emisoras

Indica las estaciones más potentes en la banda seleccionada.

1. Pulse  mientras escucha la radio.
2. Seleccione la estación.

■ Actualización manual

Actualiza la lista de estaciones en cualquier momento.

1. Pulse  mientras escucha la radio.
2. Seleccione **Actual.**

■ Escanear

Realiza una reproducción de muestra para escuchar las estaciones más potentes en la banda seleccionada durante 10 segundos.

1. Seleccione **Escanear.**

Para desactivar la exploración, seleccione **Detener** o pulse el botón .

▶▶ Reproducción de radio AM/FM

No está disponible la reproducción de AM en estéreo.

Se pueden memorizar 12 emisoras de AM y 12 emisoras de FM en la memoria de presintonías.

Cambio del modo de audio

Pulse el botón de selección de fuente de audio del volante.

▶ **Botones del control remoto de audio** P. 216

■ Sistema de radiodifusión de datos (RDS)

Proporciona datos de texto relacionados con la emisora de FM compatible con RDS.

■ Búsqueda de una estación RDS en la lista de estaciones

1. Pulse  mientras escucha una emisora FM.
2. Seleccione la estación.

■ Actualizar lista

Actualiza la lista de estaciones en cualquier momento.

1. Pulse  mientras escucha una emisora FM.
2. Seleccione **Actual.**

■ Texto de radio

Muestra la información de texto de radio de la estación de RDS seleccionada.

1. Seleccione **Texto.**

■ Escanear

Realiza una reproducción de muestra para escuchar las estaciones más potentes en la banda seleccionada durante 10 segundos.

1. Seleccione **Escanear.**

Para desactivar la exploración, seleccione **Detener** o pulse el botón .

☒ Sistema de radiodifusión de datos (RDS)

Al seleccionar una emisora de FM con RDS, esta función se activa automáticamente y el nombre de la emisora aparece bajo la frecuencia. Sin embargo, cuando las señales de la emisora se debilitan, el nombre de la emisora desaparece.

Reproducción de un iPod

Con el conector USB, conecte el iPod a un puerto USB mediante el conector USB y, a continuación, pulse el botón **MEDIA**.

► Puertos USB P. 213

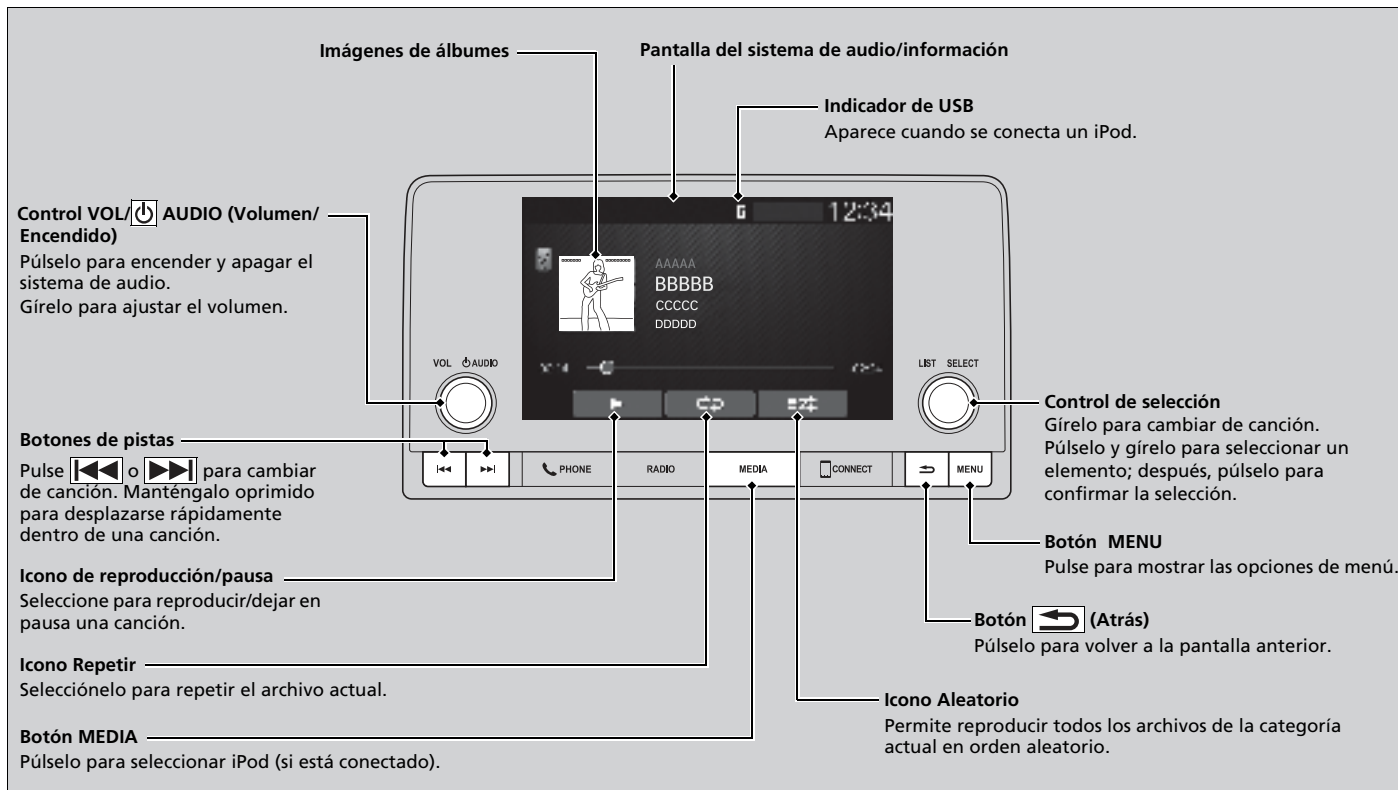

■ Cómo seleccionar una canción de la lista con música del iPod



1. Pulse para mostrar la lista con música del iPod.

2. Seleccione una categoría.

3. Seleccione un elemento.

- Seleccione un elemento repetidamente hasta que se muestre el elemento que desea escuchar.

► Reproducción de un iPod

Las funciones disponibles varían según el modelo o la versión. Algunas funciones pueden no estar disponibles en el sistema de audio del vehículo.

Si se produce algún problema, puede aparecer un mensaje de error en la pantalla del sistema de audio/información.

► **iPod/Unidad de memoria USB** P. 296

■ Cómo seleccionar un modo de categoría

Puede seleccionar los modos de repetición y aleatorio al reproducir una canción.

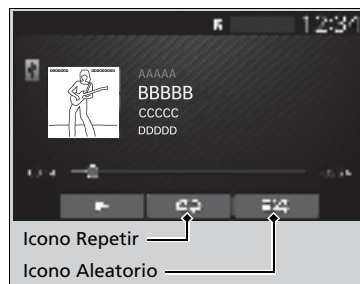

■ Aleatorio/Repetir

Seleccione el icono Aleatorio o repetir varias veces hasta ir al modo deseado.

■ Para desactivar un modo de categoría

Seleccione el modo que desee desactivar.

►► Cómo seleccionar un modo de categoría

Elementos del menú modo de categoría

Aleatorio

 **Aleatorio desactivado:** Desactiva el modo aleatorio.

 **Mezclar todas las canciones:** Permite reproducir todas las canciones disponibles en una lista seleccionada en orden aleatorio.

Repetir

 **Repetir desactivado:** El modo de repetición está desactivado.

 **Repetir todo:** Permite repetir todas las canciones.

 **Repetir canción:** Repite la canción actual.

Reproducción de una unidad de memoria USB

El sistema de audio lee y reproduce archivos de sonido de un dispositivo de memoria USB en formato MP3, WMA, AAC, FLAC, o WAV.

Conecte la unidad de memoria USB al puerto USB y después oprima el botón **MEDIA**.

► Puertos USB P. 213

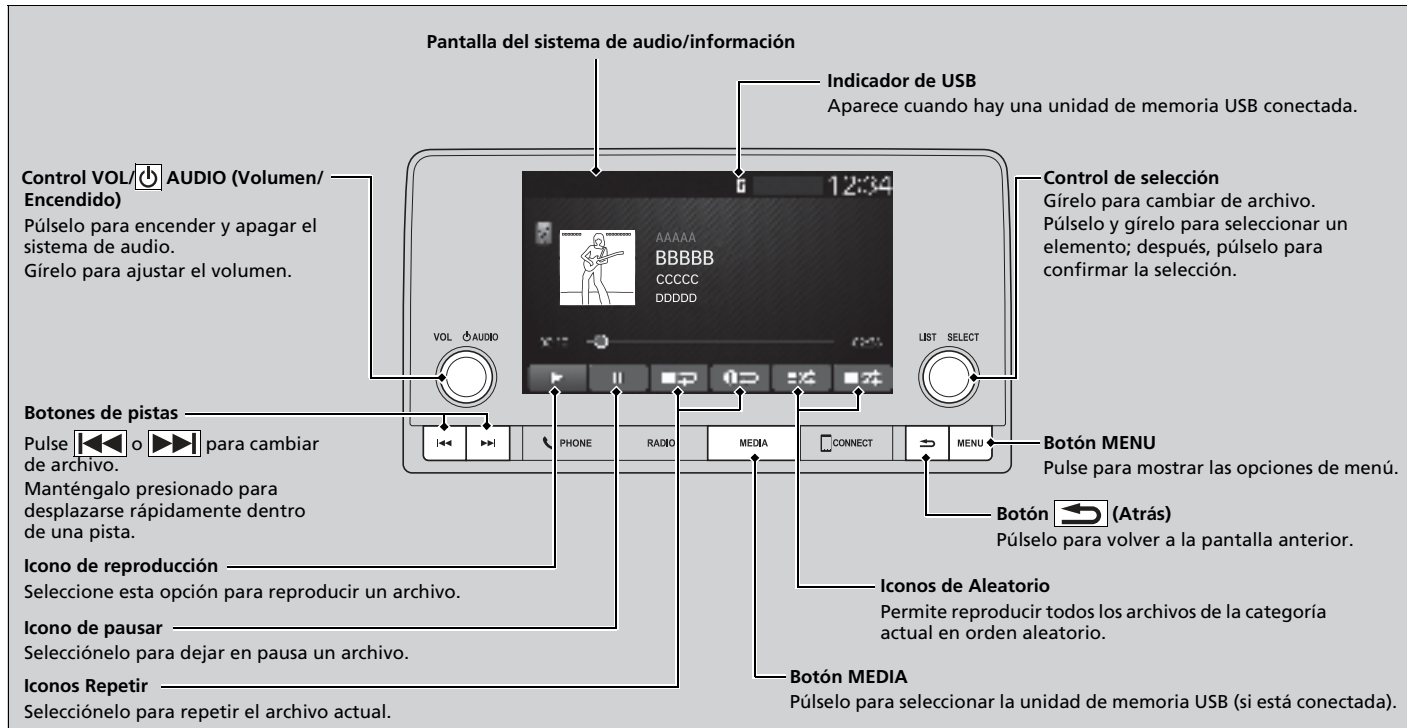

■ Cómo seleccionar un archivo de una carpeta



1. Pulse para mostrar una lista de carpetas.

2. Seleccione una carpeta.

3. Seleccione un archivo.

▣ Reproducción de una unidad de memoria USB

Utilice las unidades de memoria USB recomendadas.

▣ **Información general sobre el sistema de audio** P. 298

No se pueden reproducir archivos en formato WMA protegidos con gestión de derechos digitales (DRM). El sistema de audio mostrará **Archivo no reproducible** y pasará al archivo siguiente.

Si se produce algún problema, puede aparecer un mensaje de error en la pantalla del sistema de audio/información.

▣ **iPod/Unidad de memoria USB** P. 296

■ Cómo seleccionar un modo de categoría

Puede seleccionar los modos de repetición y aleatorio al reproducir un archivo.



■ Aleatorio/Repetir

Seleccione el icono de aleatorio o repetir.

■ Para desactivar un modo de categoría

Seleccione el modo que desee desactivar.

»» Cómo seleccionar un modo de categoría

Elementos del menú modo de categoría

Aleatorio

 **Todas las pistas en aleatorio:** Reproduce todos los archivos en orden aleatorio.

 **Aleatorio en carpeta:** Reproduce todos los archivos de la carpeta actual en orden aleatorio.

Repetir

 **Repetir pista:** Repite el archivo actual.

 **Repetir carpeta:** Repite todos los archivos de la carpeta actual.

Reproducción de audio *Bluetooth*®

El sistema de audio permite escuchar música desde un teléfono compatible con *Bluetooth*. Esta función está disponible cuando el teléfono está asociado y conectado al sistema *Bluetooth*® HandsFreeLink® (HFL) del vehículo.

► **Configuración del teléfono** P. 344

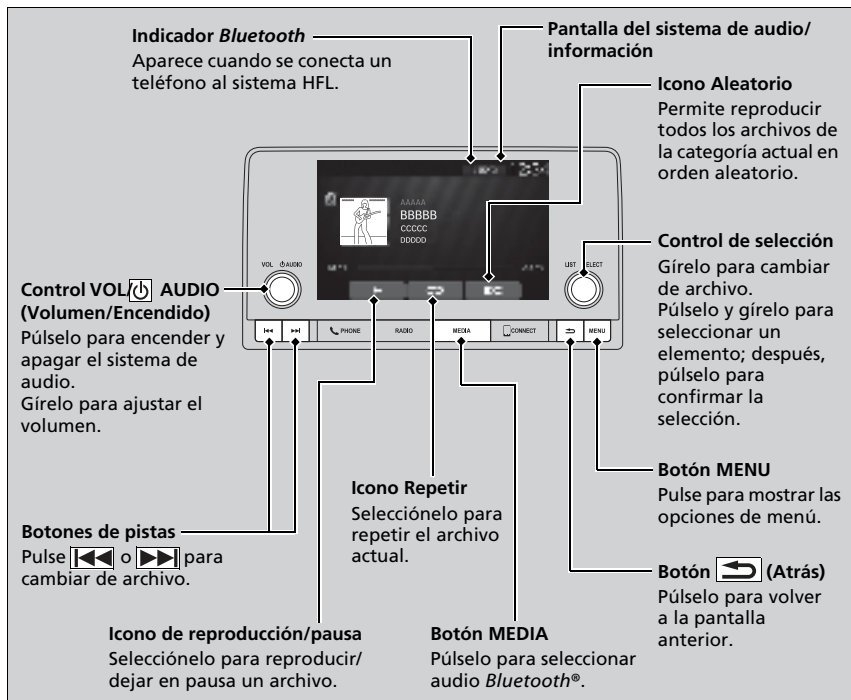

► Reproducción de audio *Bluetooth*®

No todos los teléfonos con *Bluetooth* y con emisión continua de audio son compatibles con el sistema. Para comprobar si tu teléfono es compatible, consulte a un distribuidor.

Solo se puede utilizar un teléfono con el sistema HFL cada vez. Cuando hay más de dos teléfonos emparejados en el vehículo, el sistema se conecta automáticamente al teléfono prioritario. Puede dar prioridad a un teléfono en el menú **Ajustes de Bluetooth**.

► **Menús de HFL** P. 342

Para cambiar el teléfono buscado manualmente, seleccione **Ir lista de disp.**

En algunos casos, puede que el nombre del artista, el álbum o la pista no aparezcan correctamente.

Es posible que algunas funciones no estén disponibles en algunos dispositivos.

Si hay un teléfono conectado mediante Apple CarPlay o Android Auto, el audio *Bluetooth*® de ese teléfono no está disponible. Sin embargo, un segundo teléfono previamente emparejado puede transmitir audio *Bluetooth*® si se selecciona **Audio** en la lista de dispositivos *Bluetooth*®.

► **Configuración del teléfono** P. 344

■ Para reproducir archivos de audio *Bluetooth*®

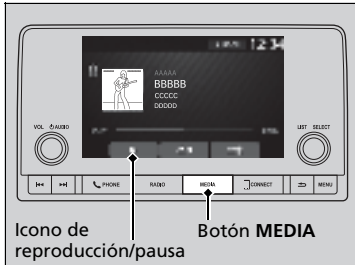

1. Asegúrese de que el teléfono está emparejado y conectado al HFL.
2. Pulse el botón **MEDIA** hasta que se seleccione la fuente de audio *Bluetooth*®.

Si no se reconoce el teléfono, es posible que ya haya conectado otro teléfono compatible con HFL pero no compatible con audio *Bluetooth*®.

■ Para reproducir o realizar una pausa de un archivo

Seleccione el icono de reproducción/pausa.

► Para reproducir archivos de audio *Bluetooth*®

Para reproducir los archivos de audio, es posible que necesite manejar el teléfono. En ese caso, siga las instrucciones de funcionamiento del fabricante del teléfono.

Es posible que la función de pausa no esté disponible en algunos teléfonos.

Si se conecta cualquier dispositivo de audio al puerto USB, es posible que necesite pulsar varias veces el botón **MEDIA** para seleccionar el sistema de audio *Bluetooth*®.

Al cambiar a otro modo se pausa la música que se está reproduciendo desde el teléfono.

Compruebe el volumen de su teléfono si el volumen del audio es demasiado alto o bajo.

■ Cómo seleccionar una canción de la lista de búsqueda de música

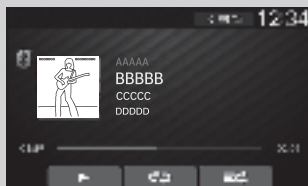

Selección de categoría

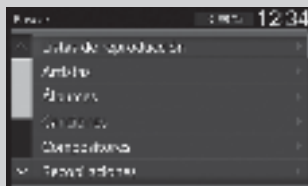

Selección de opción

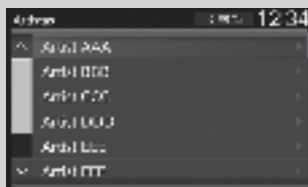

1. Pulse  para visualizar la lista de búsqueda de música.

2. Seleccione una categoría.

3. Seleccione un elemento.

- Seleccione un elemento repetidamente hasta que se muestre el elemento que desea escuchar.

►► Cómo seleccionar una canción de la lista de búsqueda de música

Dependiendo del dispositivo *Bluetooth*® conectado, puede que no aparezcan algunas categorías o ninguna de ellas.

■ Cómo seleccionar un modo de categoría

Puede seleccionar los modos de repetición y aleatorio al reproducir una canción.

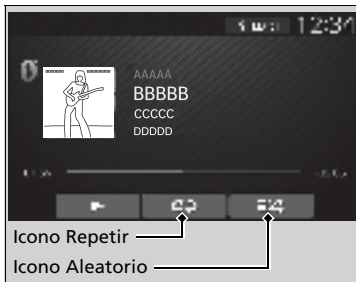

■ Aleatorio/Repetir

Seleccione el icono Aleatorio o repetir varias veces hasta ir al modo deseado.

■ Para desactivar un modo de categoría

Seleccione el modo que desee desactivar.

☒ Cómo seleccionar un modo de categoría

Elementos del menú modo de categoría

Aleatorio

 **Aleatorio desactivado:** Desactiva el modo aleatorio.

 **Reproducir álbumes en orden aleatorio:** Permite reproducir todos los álbumes disponibles en una lista seleccionada en orden aleatorio.

 **Mezclar todas las canciones:** Permite reproducir todas las canciones disponibles en una lista seleccionada en orden aleatorio.

Repetir

 **Repetir desactivado:** El modo de repetición está desactivado.

 **Repetir todo:** Permite repetir todas las canciones.

 **Repetir canción:** Repite la canción actual.

Dependiendo del dispositivo *Bluetooth*® conectado, puede que no aparezcan algunas funciones o ninguna de ellas.

Siri Eyes Free

Puede hablar a Siri utilizando el botón  (Hablar) del volante cuando su iPhone esté emparejado con el sistema *Bluetooth*® HandsFreeLink® (HFL).

► **Configuración del teléfono** P. 344

► Siri Eyes Free

Consulte el sitio web de Apple Inc. para comprobar las funciones disponibles para Siri.

No recomendamos utilizar Siri, excepto en modo Siri Eyes Free mientras conduce el vehículo.

► Uso de Siri Eyes Free

Algunos comandos funcionan solo con funciones o aplicaciones específicas del teléfono.

■ Uso de Siri Eyes Free



Reconocimiento de voz del smartphone

Puede usar el reconocimiento de voz del smartphone utilizando el botón  (Hablar) del volante cuando su teléfono Android esté emparejado con el sistema *Bluetooth*® HandsFreeLink® (HFL).

📄 **Configuración del teléfono** P. 344

■ Uso del reconocimiento de voz del smartphone

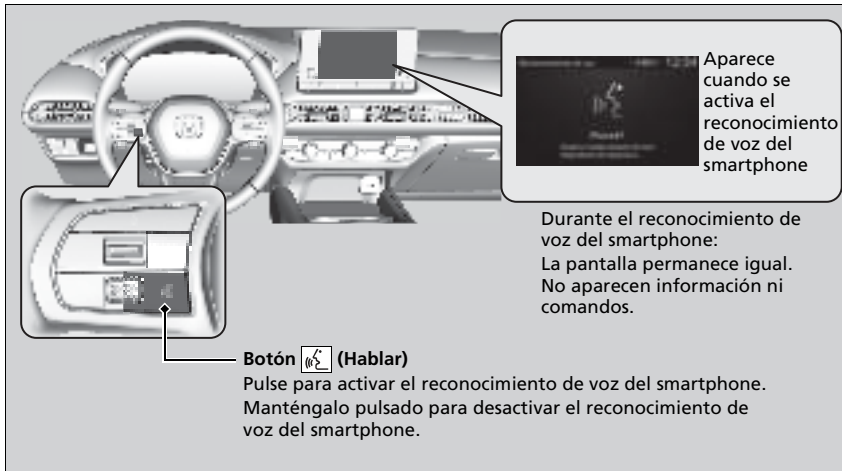

☒ Uso del reconocimiento de voz del smartphone

Según su teléfono Android, es posible que necesite manejar el teléfono.

Algunos comandos funcionan solo con funciones o aplicaciones específicas del teléfono.

Apple CarPlay

Si conecta un iPhone compatible con Apple CarPlay al sistema a través del puerto USB, puede utilizar la pantalla de audio/información, en lugar de la pantalla del iPhone, para hacer llamadas de teléfono, escuchar música, ver mapas (navegación) y acceder a mensajes.

► **Puertos USB** P. 213

Menú de Apple CarPlay

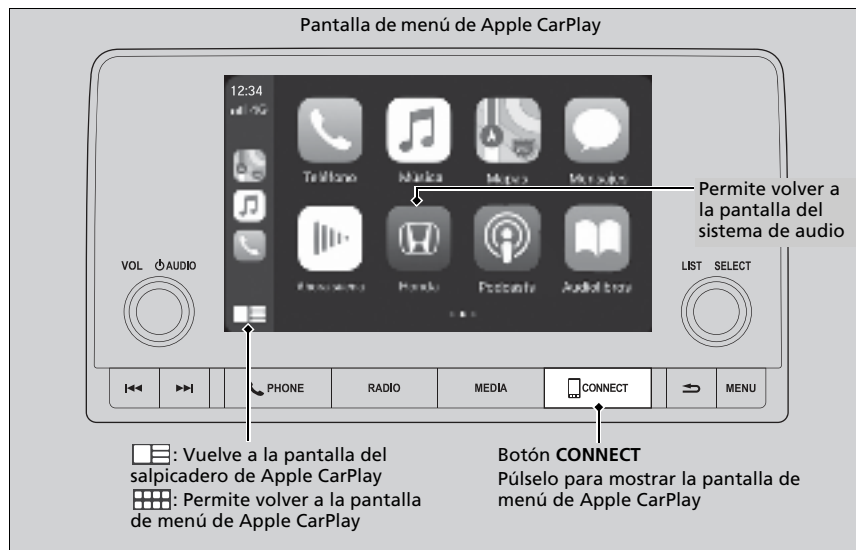

Apple CarPlay

Solo el iPhone 5 o versiones más recientes con iOS 8.4 o posterior son compatibles con Apple CarPlay.

Recomendamos utilizar el SO más reciente.

Estacione en un lugar seguro antes de conectar el iPhone a Apple CarPlay y al iniciar cualquier aplicación compatible.

Para acceder directamente a la función de teléfono Apple CarPlay, pulse el botón **PHONE**. Mientras está conectado a Apple CarPlay, las llamadas solo se hacen a través de Apple CarPlay. Si desea hacer una llamada con HandFreeLink, desactive Apple CarPlay o desconecte el cable USB del iPhone.

► **Configuración de Apple CarPlay** P. 240

Mientras el iPhone está conectado a Apple CarPlay, no es posible usar el audio *Bluetooth*® ni el sistema *Bluetooth*® HandsFreeLink®. Sin embargo, otros teléfonos previamente asociados pueden transmitir audio a través de *Bluetooth*® mientras que Apple CarPlay está conectado.

► **Configuración del teléfono** P. 344

Apple CarPlay y Android Auto no se pueden ejecutar al mismo tiempo.

Para obtener detalles sobre los países y regiones donde está disponible Apple CarPlay, así como información relativa a la función, consulte la página principal de Apple.

■ Teléfono

Permite acceder a la lista de contactos, hacer llamadas telefónicas o escuchar el buzón de voz.

■ Mensajes

Permite ver y responder a los mensajes de texto, o hacer que los mensajes recibidos se lean en voz alta.

■ Música

Permite reproducir la música almacenada en el iPhone.

■ Mapas

Permite ver mapas de Apple Maps y utilizar la función de navegación como lo haría en el iPhone.

▶▶ Apple CarPlay**Requisitos de funcionamiento y limitaciones de Apple CarPlay**

Apple CarPlay requiere un iPhone compatible con una conexión del teléfono móvil y un plan de datos activo. Se aplicarán los planes de tarifas de su operador.

Los cambios en los sistemas operativos, el hardware, el software y otras tecnologías esenciales para la funcionalidad Apple CarPlay, así como una normativa gubernamental nueva o revisada, pueden dar lugar a una reducción o cese de las funciones y servicios de Apple CarPlay. Honda no puede ofrecer ni ofrece ninguna garantía de rendimiento o funcionamiento futuros de Apple CarPlay.

Es posible utilizar aplicaciones de terceros sin son compatibles con Apple CarPlay. Consulte la página principal de Apple para obtener información sobre las aplicaciones compatibles.

Para ajustar el volumen del tono de llamada, el volumen de la indicaciones de la navegación o Siri, o el volumen de audio, gire el control **VOL/  AUDIO** (Volumen/encendido) mientras que el sonido que desea ajustar se está reproduciendo.

■ Configuración de Apple CarPlay

Después de conectar el iPhone al sistema a través del puerto USB, utilice el procedimiento siguiente para configurar Apple CarPlay. El uso de Apple CarPlay dará lugar a la transmisión de determinada información del usuario y del vehículo (como la ubicación del vehículo, la velocidad y el estado) al iPhone para mejorar la experiencia de Apple CarPlay. Tendrá que dar su consentimiento para compartir esta información en la pantalla de audio/información.

■ Conexión de Apple CarPlay con el cable USB conectado al puerto USB

1. Conecte el iPhone al puerto USB con el cable USB.

📖 **Puertos USB** P. 213

► Se mostrará la pantalla de confirmación.

2. Seleccione **Sí**.

► Si no desea conectar Apple CarPlay, seleccione **No**.

Puede cambiar los ajustes de consentimiento en el menú **Configuración del teléfono inteligente**.

🔗 Configuración de Apple CarPlay

Inicie Apple CarPlay únicamente cuando esté estacionado de forma segura.

La primera vez que Apple CarPlay detecte su iPhone, tendrá que configurar el iPhone. Consulte el manual de instrucciones que se incluye con su iPhone.

Puede usar el siguiente procedimiento para desconectar o eliminar los dispositivos que se conectan a Apple CarPlay:

Pulse el botón **MENU**→

Seleccione los ajustes del teléfono inteligente→

Apple CarPlay→Seleccione el dispositivo

Uso de la información del usuario y del vehículo

El uso y manipulación de la información del usuario y del vehículo transmitida hacia/desde el iPhone por Apple CarPlay se rige por los términos y condiciones del iOS de Apple y de la política de privacidad de Apple.

■ Funcionamiento de Apple CarPlay con Siri

Pulse el botón de hablar para activar Siri.

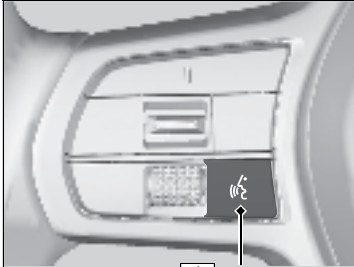

Botón  (Hablar):
Púselo para activar Siri.
Vuélvalo a pulsar para
desactivar Siri.

▣ Funcionamiento de Apple CarPlay con Siri

A continuación se presentan ejemplos de preguntas y comandos para Siri.

- ¿Qué películas tenemos hoy?
- Llamar a papá al trabajo.
- ¿Cuál es esta canción?
- ¿Qué tiempo hará mañana?
- Leer mi último correo electrónico.

Para obtener más información, visite www.apple.com/ios/siri.

Para ajustar el volumen de las indicaciones de Siri, gire el botón **VOL**  **AUDIO** (Volumen/encendido) mientras Siri está activado.

Android Auto™

Cuando se conecta un teléfono Android al sistema de audio a través del puerto USB, Android Auto se inicia automáticamente. Cuando se conecte a través de Android Auto, podrá usar la pantalla del sistema de audio/información para acceder a las funciones de teléfono, Google Maps (navegación) y Google Now. La primera vez que se utiliza Android Auto, aparece un tutorial en la pantalla.

Le recomendamos realizar este tutorial, mientras está estacionado de forma segura, antes de usar Android Auto.

► **Puertos USB** P. 213

► **Conexión de emparejamiento automático** P. 244

NOTA:

Android Auto puede no estar disponible en su país o región. Para obtener detalles sobre Android Auto, consulte el sitio de soporte de Google.

►► Android Auto™

Recomendamos actualizar Android OS con la última versión si usa Android Auto.

No se puede utilizar *Bluetooth* A2DP mientras el teléfono esté conectado a Android Auto.

Para usar Android Auto en un smartphone con Android 9.0 (Pie) o anterior, es necesario descargar la aplicación Android Auto desde Google Play en el smartphone.

Estacione en un lugar seguro antes de conectar el teléfono Android a Android Auto y al iniciar cualquier aplicación compatible.

Cuando hay un teléfono Android conectado a Android Auto, no es posible usar el audio *Bluetooth*®. Sin embargo, otros teléfonos previamente asociados pueden transmitir audio a través de *Bluetooth*® mientras que Android Auto está conectado.

► **Configuración del teléfono** P. 344

Apple CarPlay y Android Auto no se pueden ejecutar al mismo tiempo.

Android Auto es una marca comercial de Google LLC.

Menú de Android Auto



- **Maps**
Muestra Google Maps y permite utilizar la función de navegación como lo haría en el teléfono Android. Cuando el vehículo está en movimiento, no es posible utilizar el teclado. Detenga el vehículo en un lugar seguro para realizar una búsqueda o proporcionar otras entradas.
- **Teléfono**
Permite hacer y recibir llamadas telefónicas, así como escuchar el buzón de voz.
- **Salir**
- 
Permite controlar Android Auto con la voz.

Android Auto™

Para obtener detalles sobre los países y regiones donde está disponible Android Auto, así como información relativa a la función, consulte la página principal de Android Auto.

Las pantallas podrían ser diferentes según la versión de la aplicación Android Auto que esté usando.



Requisitos de funcionamiento y limitaciones de Android Auto

Android Auto requiere un teléfono Android compatible con una conexión móvil y un plan de datos activo. Se aplicarán los planes de tarifas de su operador.

Los cambios en los sistemas operativos, el hardware, el software y otras tecnologías esenciales para la funcionalidad Android Auto, así como una normativa gubernamental nueva o revisada, pueden dar lugar a una reducción o cese de las funciones y servicios de Android Auto. Honda no puede ofrecer ni ofrece ninguna garantía de rendimiento o funcionamiento futuros de Android Auto.

Es posible utilizar aplicaciones de terceros sin son compatibles con Android Auto. Consulte la página principal de Android Auto para obtener información sobre las aplicaciones compatibles.

Para ajustar el volumen del tono de llamada, el volumen de la indicaciones de la navegación o el reconocimiento de voz, o el volumen de audio, gire el control **VOL/  AUDIO** (Volumen/encendido mientras que el sonido que desea ajustar se está reproduciendo).

-  Puede comprobar las notificaciones de Android.
-  (Inicio de Android Auto)
Muestra información útil organizada por Android Auto en tarjetas simples que aparecen justo cuando se necesitan.

■ Conexión de emparejamiento automático

Cuando se conecta un teléfono Android a la unidad a través del puerto USB, Android Auto se inicia automáticamente.

■ Conexión de Android Auto con el cable USB conectado en el puerto USB

Para activar Android Auto tras conectar un teléfono Android al sistema, seleccione **Sí** en la pantalla.

Puede cambiar los ajustes de consentimiento en el menú **Configuración del teléfono inteligente**.

☒ Conexión de Android Auto con el cable USB conectado en el puerto USB

Inicie Android Auto únicamente cuando esté estacionado de forma segura. Cuando Android Auto detecta por primera vez su teléfono, es necesario configurar el teléfono para que se permita el emparejamiento automático. Consulte el manual de instrucciones que acompaña al teléfono.

Puede usar el siguiente procedimiento para desconectar o eliminar los dispositivos que se conectan a Android Auto tras completar la configuración inicial:

Pulse el botón **MENU** →

Seleccione los ajustes del teléfono inteligente →

Android Auto → Seleccione el dispositivo

Uso de la información del usuario y del vehículo

El uso y manipulación de la información del usuario y del vehículo transmitida hacia/desde el teléfono por Android Auto se rige por la política de privacidad de Google.

■ Uso de Android Auto con reconocimiento de voz

Pulse el botón  (hablar) para usar Android Auto con su voz.

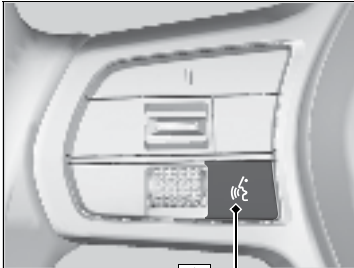

Botón  (Hablar):
 Pulse para usar Android Auto con su voz.
 Púlselo de nuevo para desactivar el reconocimiento de voz.

☒ Uso de Android Auto con reconocimiento de voz

A continuación se ofrecen ejemplos de comandos que se pueden decir con el reconocimiento de voz:

- Responder al texto.
- Llamar a mi esposa.
- Navegar a Honda.
- Reproducir mi música.
- Enviar un mensaje de texto a mi esposa.
- Llamar a la floristería.

Para obtener más información, consulte la página principal de Android Auto.

También puede activar la función de reconocimiento de voz seleccionando el icono  de la esquina inferior derecha de la pantalla.

Para ajustar el volumen de las indicaciones del reconocimiento de voz, gire el botón **VOL/  AUDIO** (Volumen/encendido) mientras se están reproduciendo las indicaciones.

Funcionamiento básico del sistema de audio

Modelos con sistema de audio con pantalla

Para usar el sistema de audio, el modo de alimentación debe estar en ACCESORIOS o CONTACTO.

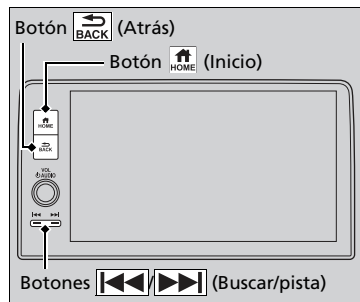



Botón  (Inicio): Selecciónelo para ir a la pantalla de inicio.

Uso de la pantalla de audio/información

P. 248

Botón  (Atrás): Púselo para volver a la pantalla anterior.

Botones /  (Buscar/pista): Presiónelo para cambiar de canción.

Inicio

La pantalla del sistema de audio aparece de color blanco cuando el modo de alimentación está en la posición de ACCESORIOS o CONTACTO. Al iniciarse, aparece la siguiente pantalla con un aviso legal.

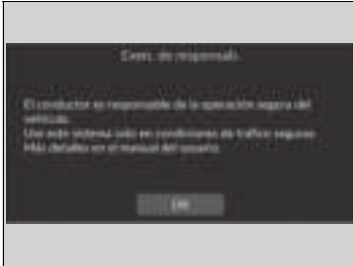

Seleccione **OK**.

- ▶ Si no selecciona **OK**, el sistema cambiará automáticamente a la pantalla de inicio tras un período de tiempo.
- ▶ Si no hay registrado ningún dispositivo, seleccione **OK** y aparecerá la pantalla de emparejamiento de *Bluetooth*®.



■ **Para emparejar un teléfono móvil (cuando no hay ningún teléfono emparejado con el sistema)**

1. Asegúrese de que el teléfono se encuentra en modo de búsqueda o visible.
2. Seleccione **Honda HR-V** desde el teléfono.
 - ▶ Si desea emparejar un teléfono desde la pantalla del sistema de audio, seleccione **Buscar dispositivos** y, a continuación, seleccione su teléfono cuando aparezca en la lista.
 - ▶ Si marca la casilla **No volver a mostrar esto**, esta pantalla no se volverá a mostrar.

Pantalla del sistema de audio/información

Muestra el estatus de audio y fondo. Esta pantalla permite acceder a diversas opciones de configuración.

■ Cambio de la pantalla

■ Uso de la pantalla de audio/información

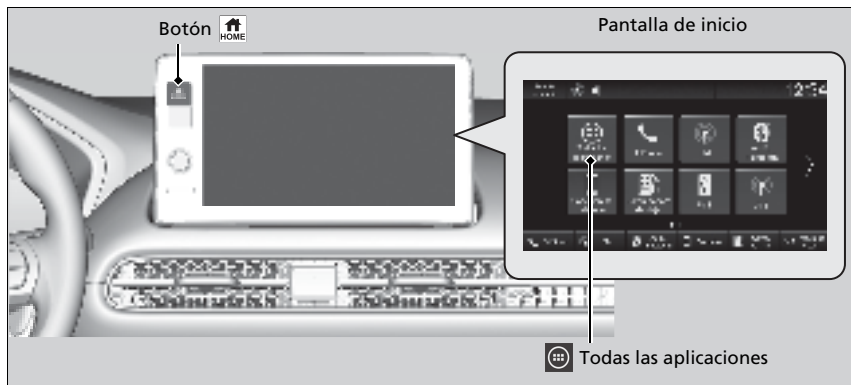

Pulse el botón para ir a la pantalla de inicio.

Seleccione los siguientes iconos en la pantalla de inicio o tras seleccionar **Todas aplic.**

■ Teléfono

Muestra la información del HFL.

► **Bluetooth® HandsFreeLink®** P. 358

■ FM/AM/USB/Audio Bluetooth

Muestra la información de audio para cada uno.

► Uso de la pantalla de audio/información

Funcionamiento de la pantalla táctil

- Utilice gestos simples (incluyendo tocar, deslizar y desplazar) para realizar ciertas funciones de audio.
- Algunos elementos pueden aparecer atenuados durante la conducción para evitar posibles distracciones.
- Podrá seleccionarlos cuando el vehículo esté parado o utilizando comandos de voz.
- El uso de guantes puede limitar o impedir la respuesta de la pantalla táctil.

Puede cambiar el ajuste de sensibilidad de la pantalla táctil.

► **Funciones personalizadas** P. 314

■ Configuración general

Entra en la pantalla del menú de personalización.

➤ **Funciones personalizadas** P. 314

■ Apple CarPlay/Android Auto

Muestra Apple CarPlay o Android Auto.

➤ **Apple CarPlay** P. 283

➤ **Android Auto™** P. 290

■ Configuración Vehículo

Muestra la pantalla de configuración del vehículo.

➤ **Funciones personalizadas** P. 314

■ Computadora de viaje

Muestra la información de la computadora de viajes.

- Pestaña **Trayecto actual**: Muestra información del viaje actual.
- Pestaña **Viaje A/Viaje B**: Muestra información de la ruta actual y de las tres rutas anteriores.

La información se almacena cada vez que se restablece el viaje A/B.

Para reiniciar el Viaje A/B, seleccione **Ajustes** y, a continuación, **Eliminar historial de viaje**.

Para cambiar el ajuste de restablecimiento del viaje A/B, seleccione **Ajustes** y a continuación **Reinicio "Viaje A"** o **Reinicio "Viaje B"**.

■ Act. del sistema

Actualiza la versión del software del sistema de audio.

➤ **Actualizaciones del sistema** P. 259

■ Reloj

Muestra el reloj.

■ **Modo de visualización**

Muestra la barra de brillo.

■ **Brújula**

Muestra la pantalla de la brújula.

■ Configuración del fondo de pantalla

Puede cambiar, guardar y borrar el fondo en la pantalla de audio/información.

■ Importar fondo

Se pueden importar hasta 11 imágenes, una cada vez, para el fondo desde una unidad de memoria USB.

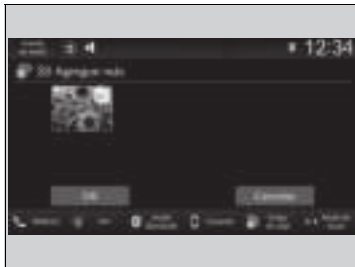
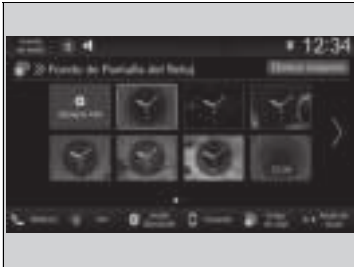

1. Conecte la unidad de memoria USB al puerto USB.
 - ▶ **Puertos USB P. 213**
2. Pulse el botón **HOME**.
3. Seleccione **Reloj**.
4. Seleccione **Ajustes**.
5. Seleccione **Fondo de Pantalla del Reloj**.
6. Seleccione **Agregue más**.
 - ▶ El icono de las imágenes almacenadas en la unidad de memoria USB aparece en la lista.
7. Seleccione la imagen que desea importar.
 - ▶ Se pueden importar varias imágenes a la vez.
8. Seleccione **OK**.
 - ▶ Se muestran las imágenes seleccionadas.
9. Seleccione **Transferir**.
 - ▶ La pantalla volverá a la pantalla de ajuste de fondo de reloj.

⌘ Configuración del fondo de pantalla

El fondo de pantalla configurado en **Fondo de Pantalla del Reloj** no se puede mostrar en la interfaz de información al conductor.

- Al importar archivos de fondo de pantalla, la imagen debe estar en el directorio raíz de la unidad de memoria USB. No se pueden importar las imágenes de una carpeta.
- El nombre de archivo debe tener menos de 64 bytes.
- El formato de archivo de imagen que se puede importar es BMP (bmp) o JPEG (jpg).
- El límite de tamaño de cada archivo individual es 10 MB.
- El tamaño máximo de la imagen es 4.096 × 2.304 píxeles. Si el tamaño de imagen es inferior a 1.280 × 720 píxeles, la imagen aparece en el medio de la pantalla con una zona adicional en negro.
- Si la unidad de memoria USB no tiene imágenes, aparecerá el mensaje **No se detectaron archivos**.

■ Seleccionar fondo

1. Pulse el botón .
2. Seleccione **Reloj**.
3. Seleccione **Ajustes**.
4. Seleccione **Fondo de Pantalla del Reloj**.
5. Seleccione la imagen que desea ajustar.
 - La vista previa aparece en la pantalla.
6. Seleccione **Guardar**.
 - Se muestra la pantalla de reloj configurada como fondo.

■ Ver un fondo de pantalla una vez establecido

1. Pulse el botón .
2. Seleccione **Reloj**.

■ Borrar fondo

1. Pulse el botón .
2. Seleccione **Reloj**.
3. Seleccione **Ajustes**.
4. Seleccione **Fondo de Pantalla del Reloj**.
5. Seleccione **Eliminar imágenes**.
6. Seleccione la imagen que desea eliminar.
 - Se pueden importar varias imágenes a la vez.
7. Seleccione **OK**.
 - Se muestran las imágenes seleccionadas.
8. Seleccione **Borrar**.
 - La pantalla volverá a la pantalla de ajuste de fondo de reloj.

» Configuración del fondo de pantalla

No puede eliminar los fondos de pantalla importados originalmente.

■ Pantalla de inicio

■ Para mover a la pantalla siguiente

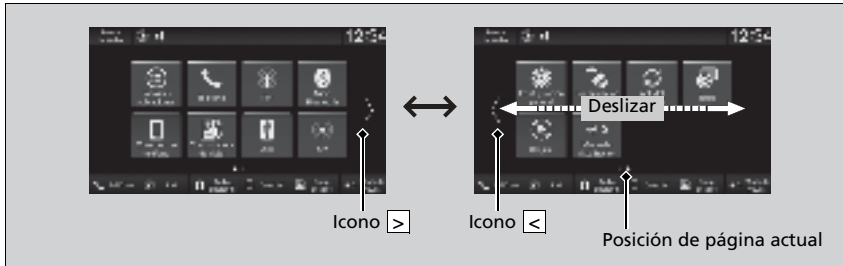

Seleccione o , o deslice la pantalla hacia la izquierda o hacia la derecha para pasar a la siguiente pantalla.

►► Pantalla de inicio

La pantalla de inicio tiene 2 páginas. Puede añadir hasta 6 páginas.

Pulse el botón para regresar directamente a la primera página de la pantalla de inicio desde cualquier página.

■ Para añadir iconos de aplicación en la pantalla de inicio

Es posible agregar iconos de aplicación a la pantalla de inicio.

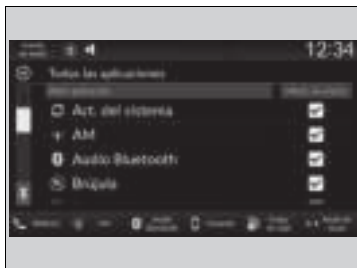

1. Pulse el botón .
2. Seleccione **Todas aplic.**
3. Seleccione la casilla en las aplicaciones que desee.

►► Para añadir iconos de aplicación en la pantalla de inicio

Las aplicaciones preinstaladas pueden no iniciarse con normalidad. Si esto sucede, será necesario restablecer el sistema.

☒ **Restablecimiento de la configuración de inicio** P. 338

Con la opción **Restablecer los datos de fábrica**, se restaurarán todos los ajustes a los valores predeterminados de fábrica.

☒ **Restablecimiento de la configuración de inicio** P. 338

En caso de que esas aplicaciones sigan sin iniciarse normalmente incluso después de realizar un **Restablecer los datos de fábrica**, póngase en contacto con el distribuidor.

■ Para mover los iconos en la pantalla de inicio

Puede cambiar la ubicación de los iconos en la pantalla de inicio.



1. Pulse el botón .
2. Mantenga pulsado un icono.
 - ▶ La pantalla cambia a la pantalla de personalización.
3. Arrastre y suelte el icono allá donde desea que aparezca.
4. Seleccione **Done**.
 - ▶ La pantalla volverá a la pantalla de inicio.

▶ Para mover los iconos en la pantalla de inicio

Seleccione **Suger.** para ver consejos. Para ocultarlos, vuelva a seleccionarlos.

■ Para quitar iconos de la pantalla de inicio

Puede quitar iconos de la pantalla de inicio.

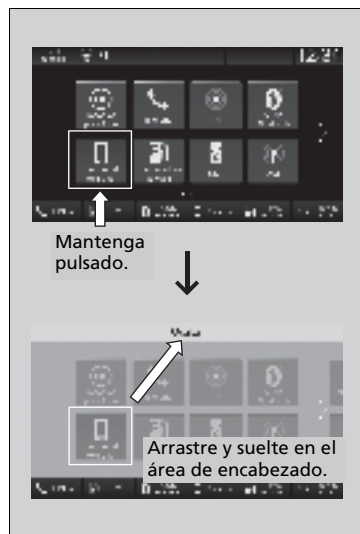

1. Pulse el botón .
2. Mantenga pulsado un icono.
 - La pantalla cambia a la pantalla de personalización.
3. Arrastre el icono que desea borrar y suéltelo sobre el área de encabezado.
 - El icono desaparece de la pantalla de inicio.
4. Seleccione **Done**.
 - La pantalla volverá a la pantalla de inicio.

☒ Para quitar iconos de la pantalla de inicio

No puede eliminar el icono **Todas aplic.**

Las aplicaciones no se eliminan al quitar su icono de la pantalla de inicio.

Seleccione **Suger.** para ver consejos. Para ocultarlos, vuelva a seleccionarlos.

■ Para añadir iconos de acceso directo en la pantalla de inicio

Puede almacenar hasta seis iconos en la parte inferior de la pantalla de inicio.

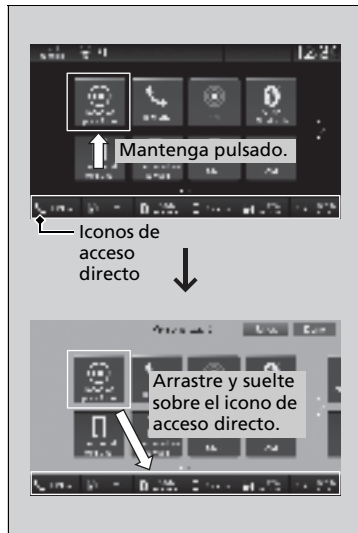

1. Pulse el botón .
2. Mantenga pulsado un icono.
 - La pantalla cambia a la pantalla de personalización.
3. Arrastre y suelte el icono que desee almacenar en la parte interior de la pantalla de inicio.
 - Se crea un acceso directo con el icono.
4. Seleccione **Done**.
 - La pantalla volverá a la pantalla de inicio.

► Para añadir iconos de acceso directo en la pantalla de inicio

Seleccione **Suger.** para ver consejos. Para ocultarlos, vuelva a seleccionarlos.

■ Área de estado



1. Seleccione el icono de estado del sistema.
► Aparece el área de estado.
2. Seleccione un elemento para ver los detalles.
3. Pulse el botón  o seleccione el icono de estado del sistema para cerrar el área.

Actualizaciones del sistema

El firmware del sistema de audio se puede actualizar con una conexión Wi-Fi o con un dispositivo USB.

■ Cómo actualizar

Cuando la actualización del sistema de audio esté disponible, aparece la notificación en el área de estado. Utilice el siguiente procedimiento para actualizar el sistema.

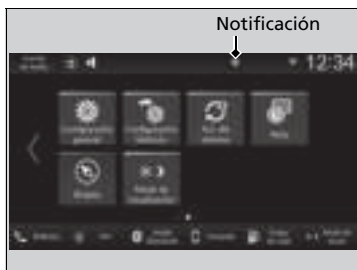

1. Pulse el botón HOME.
2. Seleccione **Act. del sistema**.
 - Si **Act. del sistema** no aparece en la pantalla de inicio, seleccione **Todas aplic.**
 - El sistema buscará actualizaciones.
 - Si el icono de actualización aparece en la pantalla de inicio, seleccione el icono de estado.
 - **Área de estado** P. 258
3. Seleccione **Descargar**.
 - Aparece una notificación en la pantalla para que el usuario acepte la descarga.
4. Seleccione **Instalar ahora** o **Ins. con vehículo apag.**
 - Aparece una notificación en la pantalla si la actualización se realiza con éxito.

►► Cómo actualizar

Puede actualizar el sistema mediante Wi-Fi pero no puede utilizar el portal cautivo que requiere inicio de sesión o aceptación de los términos de uso en el navegador.

La descarga se cancelará si:

- Se corta la conexión Wi-Fi.
- Detiene el motor y la batería tiene poca carga.

La descarga se iniciará de nuevo la próxima vez que se establezca una conexión Wi-Fi.

Para el funcionamiento con la batería, **Ins. con vehículo apag** no puede seleccionarse si la batería tiene poca carga. Si desea instalar los datos actualizados, recargue la batería o seleccione **Instalar ahora**.

■ Ajustes de actualizaciones del sistema

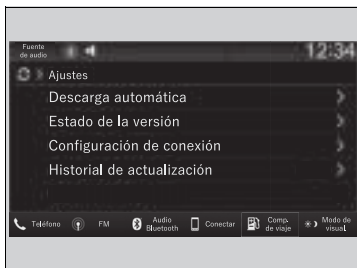



Se pueden configurar los siguientes ajustes.

- **Descarga automática**
- **Estado de la versión**
- **Configuración de conexión**
- **Historial de actualización**



■ Ajustes de descarga automática

Utilice el siguiente procedimiento para cambiar al ajuste de descarga automática.

1. Pulse el botón .
2. Seleccione **Act. del sistema**.
 - Si **Act. del sistema** no aparece en la pantalla de inicio, seleccione  **Todas aplic.**
3. Seleccione **Ajustes**.
4. Seleccione **Descarga automática**.
5. Seleccione el punto de acceso y **Activar**.
 - Si no desea actualizaciones del sistema automáticas, seleccione **Desactivar**.



■ Consulte el estado de actualización y versión

Utilice el siguiente procedimiento para confirmar el estado de actualización y versión.

1. Pulse el botón .
2. Seleccione **Act. del sistema**.
 - Si **Act. del sistema** no aparece en la pantalla de inicio, seleccione  **Todas aplic.**
3. Seleccione **Ajustes**.
4. Seleccione **Estado de la versión**.



■ Configuración de conexión

Use el siguiente procedimiento para conectarse a Internet mediante una red Wi-Fi.

1. Pulse el botón .
2. Seleccione **Act. del sistema**.
 - ▶ Si **Act. del sistema** no aparece en la pantalla de inicio, seleccione  **Todas aplic.**
3. Seleccione **Ajustes**.
4. Seleccione **Configuración de conexión**.
5. Seleccione **OK**.
6. Seleccione un punto de acceso de la lista de redes.
 - ▶ Para conectarse a un punto de acceso que no se detecte automáticamente, seleccione **Opciones y Agregar red**.
7. Introduzca la contraseña.
 - ▶ Si marca la casilla **Utilice esta red para desc. automáticamente act. del sistema**, puede establecer la red que se usará para las actualizaciones del sistema.
8. Seleccione **Conectar**.



■ Consulte el historial de actualización

Utilice el siguiente procedimiento para confirmar el historial de actualización.



1. Pulse el botón .
2. Seleccione **Act. del sistema**.
 - ▶ Si **Act. del sistema** no aparece en la pantalla de inicio, seleccione  **Todas aplic.**
3. Seleccione **Ajustes**.
4. Seleccione **Historial de actualización**.

■ Como actualizar de forma inalámbrica

■ Configuración del modo de conexión inalámbrico



1. Pulse el botón  HOME.
2. Seleccione **Act. del sistema**.
 - Si **Act. del sistema** no aparece en la pantalla de inicio, seleccione  **Todas aplic.**
3. Seleccione **Ajustes**.
4. Seleccione **Configuración de conexión**.
5. Seleccione **OK**.
6. Seleccione un punto de acceso de la lista de redes.
 - Para conectarse a un punto de acceso que no se detecte automáticamente, seleccione **Opciones y Agregar red**.
7. Introduzca la contraseña.
 - Si marca la casilla **Utilice esta red para desc. automáticamente act. del sistema**, puede establecer la red que se usará para las actualizaciones del sistema.
8. Seleccione **Conectar**.

■ Cómo actualizar



1. Pulse el botón  HOME.
2. Seleccione **Act. del sistema**.
 - Si **Act. del sistema** no aparece en la pantalla de inicio, seleccione  **Todas aplic.**
3. Seleccione **Vía Wi-Fi**.
4. Seleccione **Descargar**.
 - Aparece una notificación en la pantalla para que el usuario acepte la descarga.
5. Seleccione **Instalar ahora** o **Ins. con vehículo apag.**
 - Aparece una notificación en la pantalla si la actualización se realiza con éxito.

■ Como actualizar con un dispositivo USB

■ Descargue los archivos de actualización del servidor

1. Pulse el botón .
2. Seleccione **Act. del sistema**.
 - ▶ Si **Act. del sistema** no aparece en la pantalla de inicio, seleccione  **Todas aplic.**
3. Seleccione **Otros métodos**.
4. Seleccione **Vía USB**.
 - ▶ Aparece una notificación en la pantalla.
5. Conecte un dispositivo USB en el puerto USB.
 - ▶ Se copian los datos de inventario al dispositivo USB.
 - ▶  **Puertos USB** P. 213
6. Retire el dispositivo USB del puerto USB.
7. Conecte el dispositivo USB al ordenador y descargue los archivos de actualización.
 - ▶ Siga el enlace para descargar los archivos de actualización necesarios. Consulte <https://usb.honda.com> para obtener las instrucciones.

■ Actualizar el sistema de audio

1. Pulse el botón .
2. Seleccione **Act. del sistema**.
3. Seleccione **Otros métodos**.
4. Seleccione **Vía USB**.
 - ▶ Aparece una notificación en la pantalla.
5. Conecte el dispositivo USB con los archivos de actualización al puerto USB.
 - ▶ Aparece una notificación en la pantalla.
 - ▶  **Puertos USB** P. 213
6. Seleccione **Instalar ahora**.
 - ▶ Aparece una notificación en la pantalla si la actualización se realiza con éxito.

⌘ Como actualizar con un dispositivo USB

Se recomienda un dispositivo USB con un espacio libre de como mínimo 8 GB o más.

Asegúrese de eliminar cualquier inventario o archivo de actualización anterior del dispositivo USB antes de iniciar el proceso de actualización de USB.

Ajuste del sonido

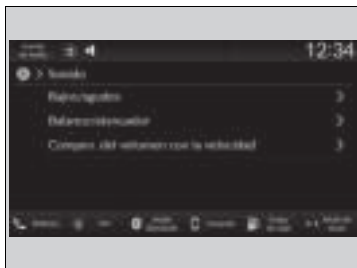

1. Pulse el botón .
2. Seleccione un icono de fuente de audio.
3. Seleccione **Sonido**.

Seleccione un elemento de las siguientes:

- **Bajos/agudos:** Agudos, Alc. medio, Bajos
- **Balance/atenuador:** Balance / atenuador
- **Compen. del volumen con la velocidad:** Permite ajustar cuánto incrementa el volumen.

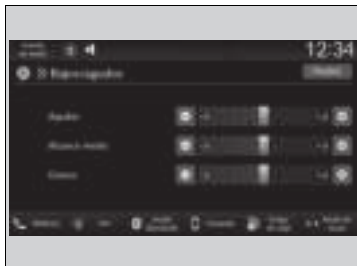

» Ajuste del sonido

La función **Compen. del volumen con la velocidad (SVC)** ajusta el volumen según la velocidad del vehículo. Cuando se va más rápido, el volumen de audio aumenta. Cuando se va más lento, el volumen de audio disminuye.

También puede ajustar el sonido con el procedimiento siguiente.

1. Pulse el botón .
2. Seleccione **Configuración general**.
3. Seleccione **Sonido**.

Para restablecer los ajustes de **Bajos/agudos**, **Balance/atenuador** y **Compen. del volumen con la velocidad**, seleccione **Predet.** en cada pantalla de ajuste.

Configuración pantalla

Puede fijar el brillo de la pantalla.

■ Cambio manual del modo de pantalla



Seleccione **Modo de visualización**.

- La barra de brillo aparecerá durante unos segundos.
- Seleccione o para ajustar el brillo.
- Seleccione **Pant. DES.** para apagar la pantalla. Para encender la pantalla, pulse el botón o .

☒ Configuración pantalla

Puede ajustar el brillo de la pantalla deslizando o pulsando en la barra de brillo.

También puede cambiar el brillo de la pantalla con el procedimiento siguiente.

1. Pulse el botón .
2. Seleccione **Configuración general**.
3. Seleccione **Pantalla**.
4. Seleccione el ajuste que desee.

Para restablecer los ajustes, seleccione **Predet.**



■ Selección de una fuente de audio

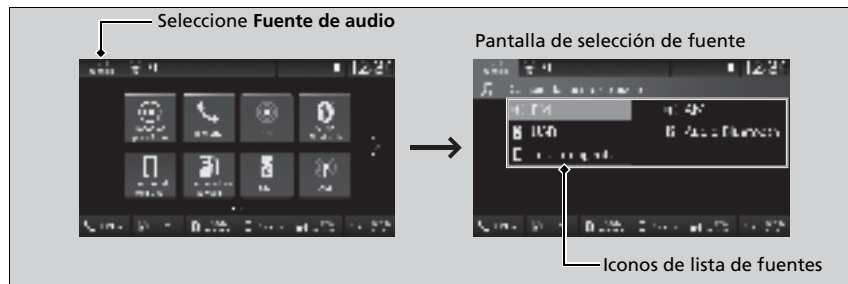

Seleccione **Fuente de audio** en el área de encabezado y, a continuación, seleccione un ícono en la lista de fuentes para cambiar a la fuente de audio.

■ Limitaciones del funcionamiento manual

Algunas funciones manuales no están habilitadas o no funcionan mientras el vehículo está en movimiento.

No se puede seleccionar una opción que está desactivada hasta que no se detenga el vehículo.

Función de control por voz

El vehículo incluye un sistema de control de voz que permite un funcionamiento de manos libres.



El sistema de control por voz utiliza el botón  (Hablar) del volante y un micrófono cerca de las luces de lectura del techo.

Reconocimiento de voz

Para lograr un reconocimiento de voz óptimo al utilizar el sistema de control por voz:

- Asegúrese de que aparece la pantalla correcta para el comando de voz que está utilizando. El sistema solo reconoce determinados comandos.
Comandos de voz disponibles:
 - **Pantalla del portal de voz** P. 268
- Apertura y cierre del techo corredizo.
- Ajuste las rejillas de ventilación del salpicadero y lateral para que el aire no sople sobre el micrófono del techo.
- Hable claramente con voz natural, sin hacer pausas entre las palabras.
- Reduzca el ruido de fondo si es posible. El sistema puede malinterpretar el comando si está hablando más de una persona al mismo tiempo.

Función de control por voz

Al oprimir el botón , un mensaje de ayuda le pregunta qué desea hacer. Oprima y suelte el botón  de nuevo para omitir este mensaje y proporcionar un comando.

Reconocimiento de voz

El sistema de control de voz solo se puede utilizar desde el asiento del conductor porque la unidad de micrófono elimina los ruidos del lado del acompañante.

■ Pantalla del portal de voz

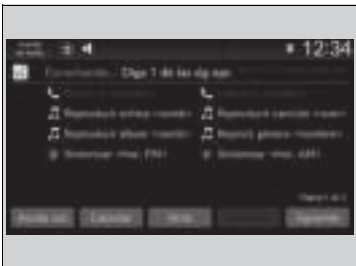

Al pulsar el botón  (hablar), aparecen en la pantalla los comandos de voz disponibles. Para obtener una lista completa de comandos, diga “Ayuda” después del aviso acústico.

Según el modo seleccionado, los comandos visualizados son distintos en la pantalla del portal de voz. Los comandos reconocidos son los mismos independientemente de la pantalla que se seleccione.

Modo Normal: Se muestra una lista de comandos de ejemplo para completar rápidamente la función que desee.

Modo Asistir: Se muestra una lista de comandos básicos para guiarle paso a paso por el menú de voz.

Puede cambiar el modo en la pantalla **Configuración general**.

➤ **Control de voz** P. 326

El sistema solo reconoce los comandos de las siguientes páginas, en determinadas pantallas. No se reconocen los comandos de voz de estilo libre.

■ Comandos generales

Cuando la pantalla del portal de voz se abra, cambiará a la pantalla principal de cada función usando los comandos globales.

- *Búsqueda de Música*
- *AM*
- *FM*
- *Teléfono*

■ Instrucciones de teléfono

Solo se puede utilizar cuando el teléfono está conectado. Cuando el sistema reconoce el comando Teléfono, la pantalla cambia a la pantalla dedicada para el reconocimiento de voz del teléfono.

■ Instrucciones de teléfono

- *Llamar a <nombre>*
- *Llamar a <número>*

El sistema reconoce un único nombre de contacto de la agenda telefónica. Si hay un nombre completo registrado en el campo del nombre, el sistema reconoce el nombre y el apellido como un nombre de contacto.

Los comandos de llamada telefónica no están disponibles si se utiliza Apple CarPlay.

■ Instrucciones de audio

Cuando el sistema reconoce el comando Audio, la pantalla cambia a la pantalla dedicada para el reconocimiento de voz del sistema de audio.

■ Comandos FM

- *Sintonizar <frec. FM>*

■ Comandos AM

- *Sintonizar <frec. AM>*

■ Comandos de iPod

- *Mostrar álbum* <nombre>
- *Mostrar artista* <nombre>
- *Mostrar género* <nombre>
- *Mostrar lista rep* <nomb>
- *Repr. <artista> <álbum>*
- *Reproducir*
- *Reproducir álbum* <nomb>
- *Reproducir artista* <nomb>
- *Reprod. género* <nombre>
- *Reproducir música* <text:media_combo>
- *Repr. lista reprod.* <nom>
- *Reproducir canción* <nom>

■ Comandos de USB

- *Mostrar álbum* <nombre>
- *Mostrar artista* <nombre>
- *Mostrar lista rep* <nomb>
- *Repr. <artista> <álbum>*
- *Reproducir*
- *Reproducir álbum* <nomb>
- *Reproducir artista* <nomb>
- *Reproducir música* <text:media_combo>
- *Repr. lista reprod.* <nom>
- *Reproducir canción* <nom>

■ Comandos estándares

- *Ayuda voz*
- *Cancelar*
- *Atrás*

Ayuda de voz son lecturas de las instrucciones por voz para ayuda de la pantalla actual.

■ Comandos Lista

- *Anterior*
- *Siguiente*
- *Sí*
- *No*

Reproducción de radio AM/FM

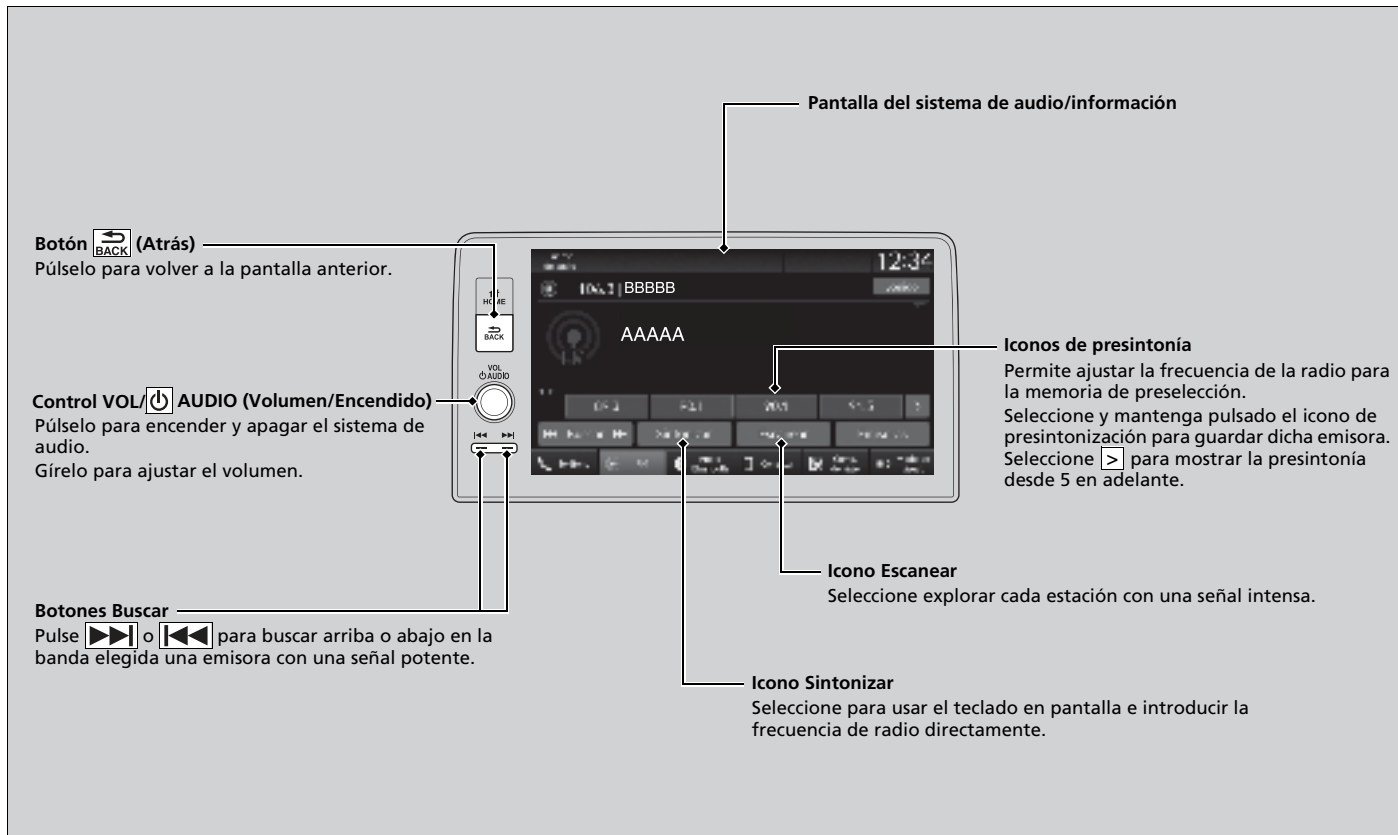

■ Memoria de presintonías

Para memorizar una emisora:

1. Sintonice la emisora que desee.
2. Seleccione y mantenga pulsado el icono de presintonización para guardar dicha emisora.
 - Al seleccionar **Mant. pres.** se puede presintonizar una nueva emisora.

■ Lista de emisoras

Indica las estaciones más potentes en la banda seleccionada.

1. Seleccione **Emisoras** para ver una lista.
2. Seleccione la estación.

■ Actualización manual

Actualiza la lista de estaciones en cualquier momento.

1. Seleccione **Emisoras** para ver una lista.
2. Seleccione **Actual.**

☒ Memoria de presintonías

El indicador **ST** aparece en la pantalla para indicar emisiones de FM en estéreo.

No está disponible la reproducción de AM en estéreo.

Cambio del modo de audio

Gire la rueda de selección izquierda o seleccione **Fuente de audio** en la pantalla.

☒ **Botones del control remoto de audio** P. 216

Se pueden almacenar 12 emisoras AM/FM en la memoria de presintonías.

■ Escanear

Realiza una reproducción de muestra para escuchar las estaciones más potentes en la banda seleccionada durante 10 segundos. Para desactivar la exploración, seleccione **Detener** o pulse el botón .

■ Sistema de radiodifusión de datos (RDS)

Proporciona datos de texto relacionados con la estación de FM compatible con RDS.

■ Búsqueda de una estación RDS en la lista de estaciones

1. Seleccione **Emisoras** para mostrar una lista mientras escucha una emisora de FM.
2. Seleccione la estación.

■ Actualización manual

Actualiza la lista de estaciones en cualquier momento.

1. Seleccione **Emisoras** para mostrar una lista mientras escucha una emisora de FM.
2. Seleccione **Actual.**

⌘ Sistema de radiodifusión de datos (RDS)

Cuando escoge una estación de FM compatible con RDS, el sistema RDS se activa automáticamente y la pantalla de frecuencias muestra el nombre de la estación. Sin embargo, cuando las señales de la estación se debilitan, la pantalla pasa a mostrar la frecuencia en lugar del nombre de la estación.

Reproducción de un iPod

Conecte el iPod mediante el conector USB al puerto USB y después seleccione el modo USB.

📖 Puertos USB P. 213

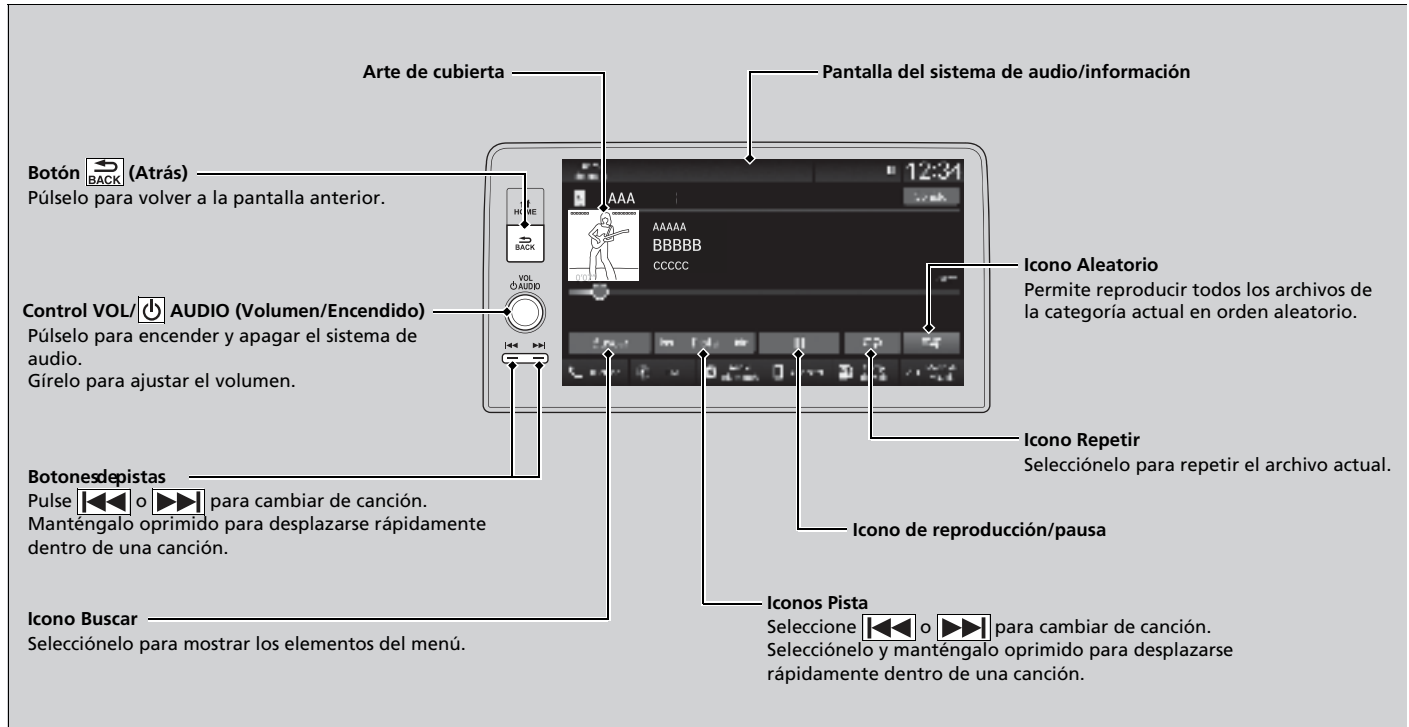

■ Cómo seleccionar una canción de la lista de búsqueda de música

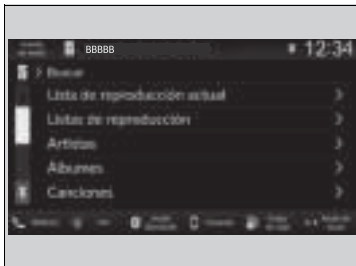

1. Seleccione **Buscar**.
2. Seleccione una categoría de búsqueda (por ejemplo, Artistas, Álbumes, etc.).
3. Continúe haciendo selecciones hasta que encuentre la canción de su elección.

▣ Reproducción de un iPod

Las funciones disponibles varían según el modelo o la versión. Algunas funciones pueden no estar disponibles en el sistema de audio del vehículo.

Si se produce algún problema, puede aparecer un mensaje de error en la pantalla del sistema de audio/información.

📄 **iPod/Unidad de memoria USB** P. 296

Si utiliza la app de música de su iPhone/iPod mientras el teléfono está conectado al sistema de audio, puede que ya no pueda volver a utilizar la misma app en la pantalla de audio/información.

Vuelva a conectar el dispositivo si es necesario.

Si se conecta un iPhone o un smartphone mediante Apple CarPlay o Android Auto, la fuente iPod/USB deja de estar disponible y los archivos de audio del teléfono solo pueden reproducirse desde Apple CarPlay o Android Auto.

■ Cómo seleccionar un modo de categoría

Puede seleccionar los modos de orden aleatorio y repetición al reproducir un archivo.

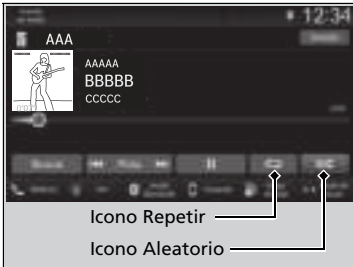

■ Aleatorio/Repetir

Seleccione el icono Aleatorio o repetir varias veces hasta ir al modo deseado.

■ Para desactivar un modo de categoría

Seleccione el modo que desee desactivar.

»» Cómo seleccionar un modo de categoría

Elementos del menú modo de categoría

Aleatorio

 **Aleatorio desactivado:** Desactiva el modo aleatorio.

 **Mezclar todas las canciones:** Permite reproducir todas las canciones disponibles en una lista seleccionada en orden aleatorio.

Repetir

 **Repetir desactivado:** El modo de repetición está desactivado.

 **Repetir canción:** Repite la canción actual.

 **Repetir todo:** Permite repetir todas las canciones.

Reproducción de una unidad de memoria USB

El sistema de audio lee y reproduce archivos de sonido de un dispositivo de memoria USB en formato MP3, WMA, AAC*, FLAC o WAV.

Conecte la unidad de memoria USB al puerto USB y oprima el puerto correspondiente.

► **Puertos USB** P. 213

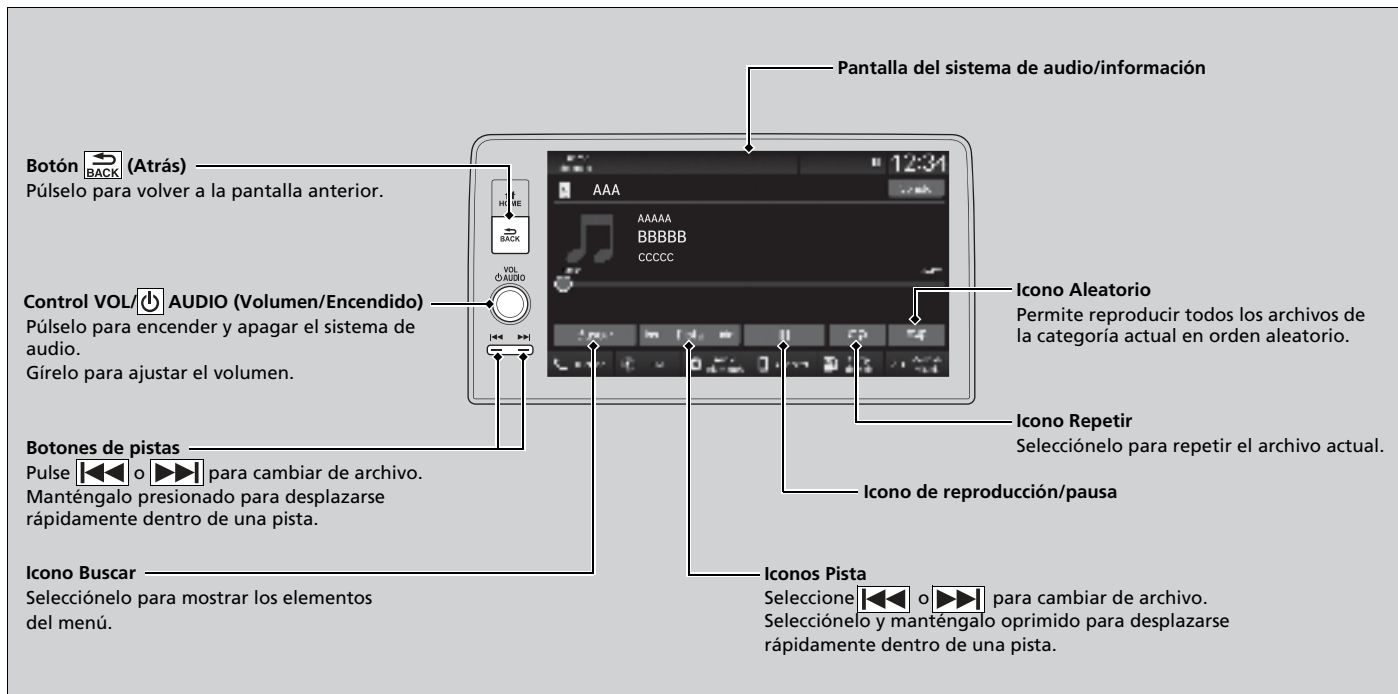

*1: En esta unidad sólo se pueden reproducir archivos en formato AAC grabados con iTunes.

■ Cómo seleccionar un archivo de la lista de búsqueda de música

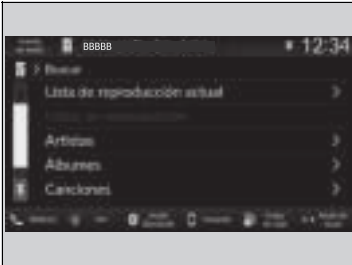

1. Seleccione **Buscar**.
2. Seleccione una categoría de búsqueda (por ejemplo, Artistas, Álbumes, etc.).
3. Continúe haciendo selecciones hasta que encuentre la canción de su elección.

☒ Reproducción de una unidad de memoria USB

Utilice las unidades de memoria USB recomendadas.

☒ Información general sobre el sistema de audio P. 298

No se pueden reproducir archivos WMA protegidos con gestión de derechos digitales (DRM).

El sistema de audio mostrará **Archivo no reproducible** y saltará al archivo siguiente.

Si se produce algún problema, puede aparecer un mensaje de error en la pantalla del sistema de audio/información.

☒ iPod/Unidad de memoria USB P. 296

■ Cómo seleccionar un modo de categoría

Puede seleccionar los modos de repetición y aleatorio al reproducir un archivo.



■ Aleatorio/Repetir

Seleccione el icono Aleatorio o repetir varias veces hasta ir al modo deseado.

■ Para desactivar un modo de categoría

Seleccione el modo que desee desactivar.

»» Cómo seleccionar un modo de categoría

Elementos del menú modo de categoría

Aleatorio

 **Aleatorio desactivado:** Desactiva el modo aleatorio.

 **Todas las pistas en aleatorio:** Reproduce todos los archivos en orden aleatorio.

 **Aleatorio en carpeta:** Reproduce todos los archivos de la carpeta actual en orden aleatorio.

Repetir

 **Repetir desactivado:** El modo de repetición está desactivado.

 **Repetir pista:** Repite el archivo actual.

 **Repetir carpeta:** Repite todos los archivos de la carpeta actual.

Reproducción de audio *Bluetooth*®

El sistema de audio permite escuchar música desde un teléfono compatible con *Bluetooth*. Esta función está disponible cuando el teléfono está asociado y conectado al sistema *Bluetooth*® HandsFreeLink® (HFL) del vehículo.

➤ **Configuración del teléfono** P. 363

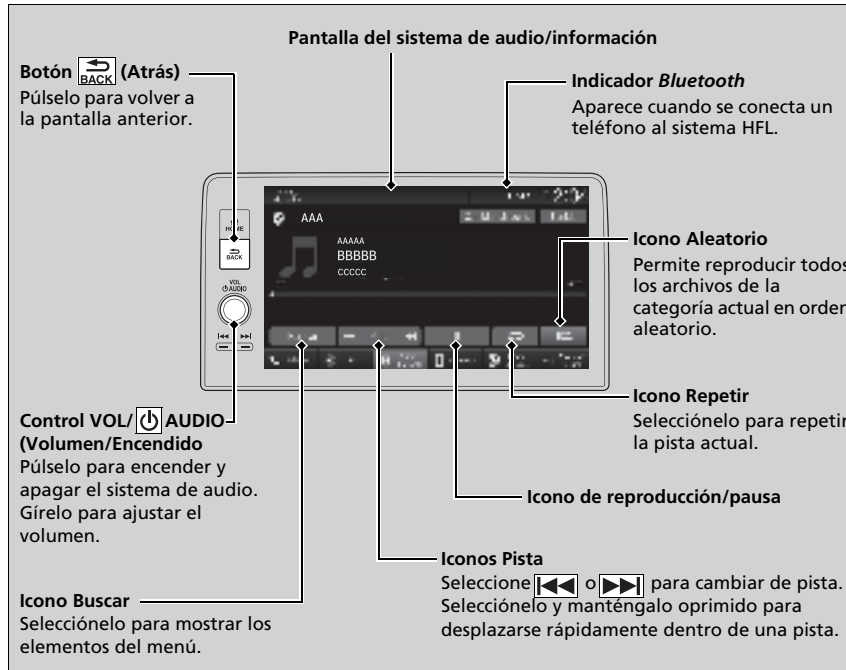

➤ Reproducción de audio *Bluetooth*®

No todos los teléfonos con *Bluetooth* y con emisión continua de audio son compatibles con el sistema. Para comprobar si tu teléfono es compatible, consulte a un distribuidor.

En algunos países, puede ser ilegal realizar algunas funciones de dispositivos de datos durante la conducción.

Solo se puede utilizar un teléfono con el sistema HFL cada vez.

Cuando hay más de dos teléfonos emparejados en el vehículo, el sistema se conecta automáticamente al teléfono prioritario. Puede dar prioridad a un teléfono en la lista de dispositivos *Bluetooth*®.

➤ **Configuración del teléfono** P. 363

El teléfono conectado para audio *Bluetooth*® puede ser diferente.

Si hay más de un teléfono emparejado con el sistema HFL, puede haber un retardo antes de que el sistema inicie la reproducción.

En algunos casos, puede que el nombre del artista, el álbum o la pista no aparezcan correctamente.

Es posible que algunas funciones no estén disponibles en algunos dispositivos.

Si hay un teléfono conectado mediante Apple CarPlay o Android Auto, el audio *Bluetooth*® de ese teléfono no está disponible. Sin embargo, con un segundo teléfono previamente emparejado puede transmitir audio *Bluetooth*® seleccionando [📶] en la lista de dispositivos *Bluetooth*®.

➤ **Configuración del teléfono** P. 363

■ Para reproducir archivos de audio *Bluetooth*®

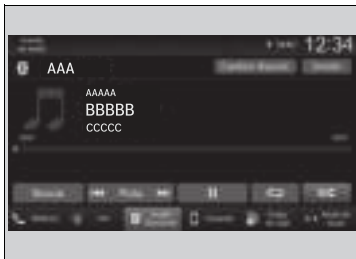

1. Asegúrese de que el teléfono está emparejado y conectado al sistema.

➤ **Configuración del teléfono** P. 363

2. Seleccione el modo de audio *Bluetooth*®.

Si no se reconoce el teléfono, es posible que ya haya conectado otro teléfono compatible con HFL pero no compatible con audio *Bluetooth*®.

■ Para reproducir o realizar una pausa de un archivo

Seleccione el icono de reproducción/pausa.

■ Búsqueda de música

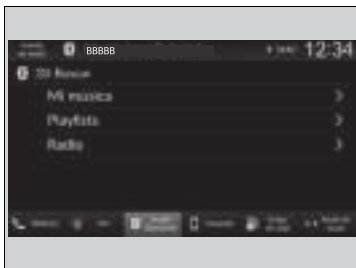

1. Seleccione **Buscar**.

2. Seleccione una categoría de búsqueda (p. ej., álbumes).

3. Seleccione un elemento.

► Se inicia la reproducción de la selección.

►► Para reproducir archivos de audio *Bluetooth*®

Para reproducir los archivos de audio, es posible que necesite manejar el teléfono. En ese caso, siga las instrucciones de funcionamiento del fabricante del teléfono.

Al cambiar a otro modo se pausa la música que se está reproduciendo desde el teléfono.

Puede cambiar el teléfono conectado seleccionando

Cambiar dispositivo.

➤ **Configuración del teléfono** P. 363

►► Búsqueda de música

Dependiendo del dispositivo *Bluetooth*® conectado, puede que no aparezcan algunas listas o ninguna de ellas.

■ Cómo seleccionar un modo de categoría

Puede seleccionar los modos de orden aleatorio y repetición al reproducir un archivo.

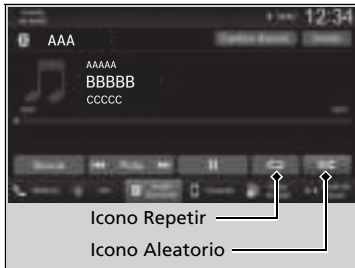

■ Aleatorio/Repetir

Seleccione el icono Aleatorio o repetir varias veces hasta ir al modo deseado.

■ Para desactivar un modo de categoría

Seleccione el modo que desee desactivar.

☒ Cómo seleccionar un modo de categoría

Elementos del menú modo de categoría

Aleatorio

 **Aleatorio desactivado:** Desactiva el modo aleatorio.

 **Mezclar todas las canciones:** Permite reproducir todas las canciones disponibles en una lista seleccionada en orden aleatorio.

Repetir

 **Repetir desactivado:** El modo de repetición está desactivado.

 **Repetir canción:** Repite la canción actual.

 **Repetir grupo:** Repite el grupo actual.

 **Repetir todo:** Permite repetir todas las canciones.

Dependiendo del dispositivo *Bluetooth*® conectado, puede que no aparezcan algunas funciones o ninguna de ellas.

Conexión Wi-Fi

Este vehículo está equipado con conectividad Wi-Fi. Puede conectarse a un punto de acceso Wi-Fi o un dispositivo de comunicación externos.

Conexión del vehículo a un punto de acceso Wi-Fi

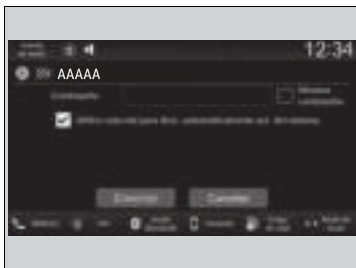
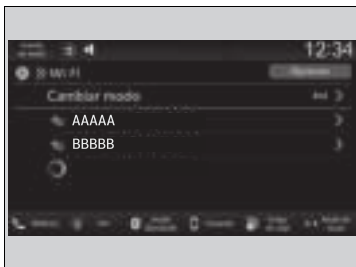

1. Pulse el botón .
2. Seleccione **Configuración general**.
3. Seleccione **Conexiones**.
4. Seleccione **Wi-Fi**.
5. Seleccione **OK**.
6. Seleccione un punto de acceso de la lista de redes.
 - Para conectarse a un punto de acceso que no se detecte automáticamente, seleccione **Opciones y Agregar red**.
7. Introduzca la contraseña.
 - Si marca la casilla **Utilice esta red para desc. automáticamente act. del sistema**, puede establecer la red que se usará para las actualizaciones del sistema.
 - **Actualizaciones del sistema** P. 259
8. Seleccione **Conectar**.

Desactivación de la conexión Wi-Fi

1. Seleccione **Cambiar modo**.
2. Seleccione **Apagada**.

Conexión Wi-Fi

Wi-Fi y Wi-Fi Direct son marcas comerciales registradas de Wi-Fi Alliance®.



Conexión del vehículo a un punto de acceso Wi-Fi

No puede realizar el procedimiento de ajuste con el vehículo en movimiento. Estacione en un lugar seguro para ajustar el sistema de audio en modo Wi-Fi.

Algunos operadores de telefonía móvil cobran por el anclaje y el uso de datos del teléfono inteligente. Compruebe el contrato de datos de su teléfono.

Compruebe el manual del teléfono para averiguar si el teléfono tiene conectividad Wi-Fi.

Puede confirmar si la conexión Wi-Fi está o no activada mediante el icono del área de estado del sistema. La velocidad de transmisión y otros elementos no se muestran en esta pantalla.

Apple CarPlay

Si conecta un iPhone compatible con Apple CarPlay al sistema a través del puerto USB o de forma inalámbrica, puede utilizar la pantalla del sistema de audio/información, en lugar de la pantalla del iPhone, para hacer llamadas de teléfono, escuchar música, ver mapas (navegación) y acceder a mensajes.

► **Puertos USB** P. 213

Menú de Apple CarPlay

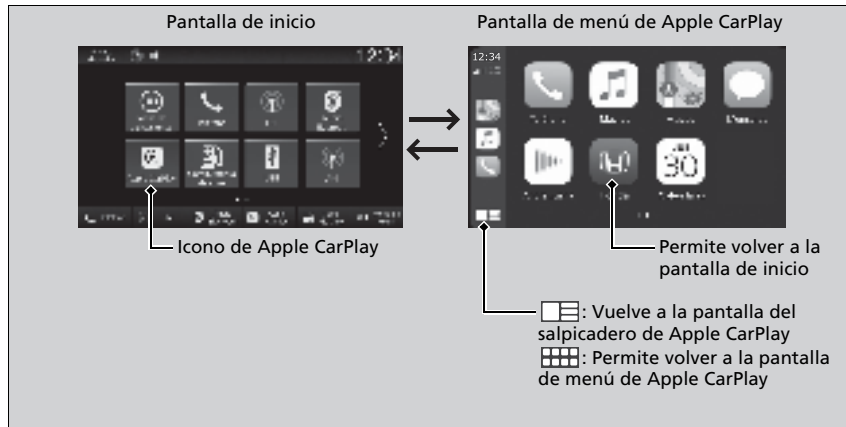

Apple CarPlay

Solo el iPhone 5 o versiones más recientes con iOS 8.4 o posterior son compatibles con Apple CarPlay.

Recomendamos utilizar el SO más reciente.

Estacione en un lugar seguro antes de conectar el iPhone a Apple CarPlay y al iniciar cualquier aplicación compatible.

Para acceder directamente a la función del teléfono Apple CarPlay, seleccione **Teléfono** en la pantalla de inicio. Mientras está conectado a Apple CarPlay, las llamadas solo se hacen a través de Apple CarPlay. Si desea hacer una llamada con HandsFreeLink, desactive Apple CarPlay.

► **Configuración de Apple CarPlay** P. 285

Mientras el iPhone está conectado a Apple CarPlay, no es posible usar el audio *Bluetooth*® ni el sistema *Bluetooth*® HandsFreeLink®. Sin embargo, otros teléfonos previamente asociados pueden transmitir audio a través de *Bluetooth*® mientras que Apple CarPlay está conectado.

► **Configuración del teléfono** P. 363

Apple CarPlay y Android Auto no se pueden ejecutar al mismo tiempo.

Para obtener detalles sobre los países y regiones donde está disponible Apple CarPlay, así como información relativa a la función, consulte la página principal de Apple.

■ Teléfono

Permite acceder a la lista de contactos, hacer llamadas telefónicas o escuchar el buzón de voz.

■ Mensajes

Permite ver y responder a los mensajes de texto, o hacer que los mensajes recibidos se lean en voz alta.

■ Música

Permite reproducir la música almacenada en el iPhone.

■ Mapas

Permite ver mapas de Apple Maps y utilizar la función de navegación como lo haría en el iPhone.

📶 Apple CarPlay

Requisitos de funcionamiento y limitaciones de Apple CarPlay

Apple CarPlay requiere un iPhone compatible con una conexión del teléfono móvil y un plan de datos activo. Se aplicarán los planes de tarifas de su operador.

Los cambios en los sistemas operativos, el hardware, el software y otras tecnologías esenciales para la funcionalidad Apple CarPlay, así como una normativa gubernamental nueva o revisada, pueden dar lugar a una reducción o cese de las funciones y servicios de Apple CarPlay. Honda no puede ofrecer ni ofrece ninguna garantía de rendimiento o funcionamiento futuros de Apple CarPlay.

Es posible utilizar aplicaciones de terceros sin son compatibles con Apple CarPlay. Consulte la página principal de Apple para obtener información sobre las aplicaciones compatibles.

■ Configuración de Apple CarPlay

Después de conectar el iPhone al sistema a través del puerto USB o de forma inalámbrica, utilice el procedimiento siguiente para configurar Apple CarPlay. El uso de Apple CarPlay dará lugar a la transmisión de determinada información del usuario y del vehículo (como la ubicación del vehículo, la velocidad y el estado) al iPhone para mejorar la experiencia de Apple CarPlay. Tendrá que dar su consentimiento para compartir esta información en la pantalla de audio/información.

☒ Configuración de Apple CarPlay

Inicie Apple CarPlay únicamente cuando esté estacionado de forma segura.

La primera vez que Apple CarPlay detecte su iPhone, tendrá que configurar el iPhone. Consulte el manual de instrucciones que se incluye con su iPhone.

Puede usar el siguiente procedimiento para desconectar o eliminar los dispositivos que se conectan a Apple CarPlay:
 Pulse el botón  → Seleccione Configuración regional → Conexión del teléfono inteligente → Apple CarPlay → Seleccione el dispositivo

Uso de la información del usuario y del vehículo

El uso y manipulación de la información del usuario y del vehículo transmitida hacia/desde el iPhone por Apple CarPlay se rige por los términos y condiciones del iOS de Apple y de la política de privacidad de Apple.

■ Conexión de Apple CarPlay con el cable USB conectado al puerto USB

1. Conecte el iPhone al puerto USB con el cable USB.

📄 **Puertos USB** P. 213

► Se mostrará la pantalla de confirmación.

2. Seleccione **Sí**.

► Si no desea conectar Apple CarPlay, seleccione **No**.

Puede cambiar los ajustes para aceptar el consentimiento en el menú de ajustes **Conexión de teléfono inteligente**.

■ Conectar Apple CarPlay de forma inalámbrica

■ **Conectar Apple CarPlay de forma inalámbrica en la pantalla de inicio**

1. Pulse el botón .

2. Seleccione **Conexión de teléfono inteligente**.

3. Seleccione **+ Conectar nuevo dispositivo**.

4. Empareje el iPhone con el sistema *Bluetooth*® HandsFreeLink® (HFL) del vehículo.

📄 **Configuración del teléfono** P. 363

5. Seleccione **Sí**.

► Si su iPhone le solicita aceptar la conexión con Apple CarPlay, acepte.

■ Conectar Apple CarPlay de forma inalámbrica en la lista de dispositivos Apple CarPlay

1. Pulse el botón  HOME.
2. Seleccione **Configuración general**.
3. Seleccione **Conexión de teléfono inteligente**.
4. Seleccione **Apple CarPlay**.
5. Seleccione **+ Conectar nuevo dispositivo**.
6. Empareje el iPhone con el sistema *Bluetooth*® HandsFreeLink® (HFL) del vehículo.
▶ **Configuración del teléfono** P. 363
7. Seleccione **Sí**.
▶ Si su iPhone le solicita aceptar la conexión con Apple CarPlay, acepte.

■ Conectar Apple CarPlay de forma inalámbrica en la lista de dispositivos *Bluetooth*®

1. Pulse el botón  HOME.
2. Seleccione **Configuración general**.
3. Seleccione **Conexiones**.
4. Seleccione **Bluetooth**.
5. Seleccione **+ Conectar nuevo dispositivo**.
6. Empareje el iPhone con el sistema *Bluetooth*® HandsFreeLink® (HFL) del vehículo.
▶ **Configuración del teléfono** P. 363
7. Marque la casilla **Apple CarPlay**.
▶ Si selecciona **Apple CarPlay**, no podrá seleccionar **Audio** ni **Teléfono**.
8. Seleccione **Conectar**.
9. Seleccione **Sí**.
▶ Si su iPhone le solicita aceptar la conexión con Apple CarPlay, acepte.

■ Conectar Apple CarPlay de forma inalámbrica con el volante

1. Mantenga pulsado el botón  (hablar) del volante.
2. Empareje el iPhone con el sistema *Bluetooth*® HandsFreeLink® (HFL) del vehículo.
 - 📄 **Configuración del teléfono** P. 363
3. Marque la casilla **Apple CarPlay**.
 - ▶ Si selecciona **Apple CarPlay**, no podrá seleccionar **Audio** ni **Teléfono**.
4. Seleccione **Conectar**.
5. Seleccione **Sí**.
 - ▶ Si su iPhone le solicita aceptar la conexión con Apple CarPlay, acepte.

■ Conectar Apple CarPlay de forma inalámbrica con el arranque (sin ningún teléfono emparejado con el sistema)

1. Ponga el modo de alimentación en la posición de ACCESORIOS o CONTACTO.
2. Seleccione **OK**.
 - ▶ Si no hay registrado ningún dispositivo, aparecerá la pantalla de emparejamiento de *Bluetooth*®.
 - ▶ Si marca la casilla **No volver a mostrar esto**, esta pantalla no se volverá a mostrar.
3. Empareje el iPhone con el sistema *Bluetooth*® HandsFreeLink® (HFL) del vehículo.
 - 📄 **Configuración del teléfono** P. 363
4. Marque la casilla **Apple CarPlay**.
 - ▶ Si selecciona **Apple CarPlay**, no podrá seleccionar **Audio** ni **Teléfono**.
5. Seleccione **Conectar**.
6. Seleccione **Sí**.
 - ▶ Si su iPhone le solicita aceptar la conexión con Apple CarPlay, acepte.

■ Funcionamiento de Apple CarPlay con Siri

Mantenga pulsado el botón de hablar para activar Siri.

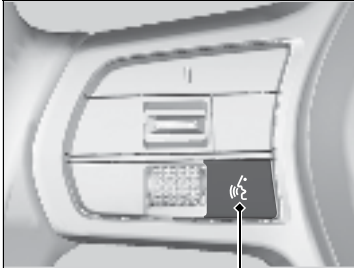

Botón  (Hablar):

Manténgalo pulsado para activar Siri.
Vuélvalo a pulsar para desactivar Siri.
Pulse y suelte para activar el sistema de reconocimiento de voz estándar.

☒ Funcionamiento de Apple CarPlay con Siri

A continuación se presentan ejemplos de preguntas y comandos para Siri.

- ¿Qué películas tenemos hoy?
- Llamar a papá al trabajo.
- ¿Cuál es esta canción?
- ¿Qué tiempo hará mañana?
- Leer mi último correo electrónico.

Para obtener más información, visite www.apple.com/ios/siri.

Android Auto™

Cuando se conecta un teléfono Android al sistema de audio a través del puerto USB o de forma inalámbrica, Android Auto se inicia automáticamente. Cuando se conecte a través de Android Auto, podrá usar la pantalla del sistema de audio/información para acceder a las funciones de teléfono, Google Maps (navegación) y Google Now. La primera vez que se utiliza Android Auto, aparece un tutorial en la pantalla.

Le recomendamos realizar este tutorial, mientras está estacionado de forma segura, antes de usar Android Auto.

► **Puertos USB** P. 213

► **Conexión de emparejamiento automático** P. 292

NOTA:

Android Auto puede no estar disponible en su país o región. Para obtener detalles sobre Android Auto, consulte el sitio de soporte de Google.

►► Android Auto™

Recomendamos actualizar Android OS con la última versión si usa Android Auto.

No se puede utilizar *Bluetooth* A2DP mientras el teléfono esté conectado a Android Auto.

Para usar Android Auto en un smartphone con Android 9.0 (Pie) o anterior, es necesario descargar la aplicación Android Auto desde Google Play en el smartphone.

Estacione en un lugar seguro antes de conectar el teléfono Android a Android Auto y al iniciar cualquier aplicación compatible.

Cuando hay un teléfono Android conectado a Android Auto, no es posible usar el audio *Bluetooth*®. Sin embargo, otros teléfonos previamente asociados pueden transmitir audio a través de *Bluetooth*® mientras que Android Auto está conectado.



► **Configuración del teléfono** P. 363

Apple CarPlay y Android Auto no se pueden ejecutar al mismo tiempo.

Android Auto es una marca comercial de Google LLC.

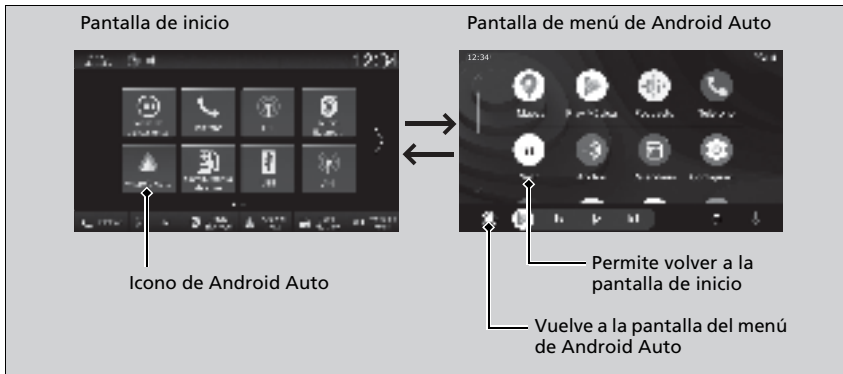
Menú de Android Auto



- **Mapas**
Muestra Google Maps y permite utilizar la función de navegación como lo haría en el teléfono Android. Cuando el vehículo está en movimiento, no es posible utilizar el teclado. Detenga el vehículo en un lugar seguro para realizar una búsqueda o proporcionar otras entradas.
- **Teléfono**
Permite hacer y recibir llamadas telefónicas, así como escuchar el buzón de voz.
- **Salir**
-  Permite controlar Android Auto con la voz.
-  Puede comprobar las notificaciones de Android.
-  (Inicio de Android Auto)
Muestra información útil organizada por Android Auto en tarjetas simples que aparecen justo cuando se necesitan.

Android Auto™

Para obtener detalles sobre los países y regiones donde está disponible Android Auto, así como información relativa a la función, consulte la página principal de Android Auto.

Las pantallas podrían ser diferentes según la versión de la aplicación Android Auto que esté usando.

Requisitos de funcionamiento y limitaciones de Android Auto

Android Auto requiere un teléfono Android compatible con una conexión móvil y un plan de datos activo. Se aplicarán los planes de tarifas de su operador.

Los cambios en los sistemas operativos, el hardware, el software y otras tecnologías esenciales para la funcionalidad Android Auto, así como una normativa gubernamental nueva o revisada, pueden dar lugar a una reducción o cese de las funciones y servicios de Android Auto. Honda no puede ofrecer ni ofrece ninguna garantía de rendimiento o funcionamiento futuros de Android Auto.

Es posible utilizar aplicaciones de terceros sin son compatibles con Android Auto. Consulte la página principal de Android Auto para obtener información sobre las aplicaciones compatibles.

■ Conexión de emparejamiento automático

Cuando se conecta un teléfono Android a la unidad a través del puerto USB o de forma inalámbrica, Android Auto se inicia automáticamente.

■ Conexión de Android Auto con el cable USB conectado en el puerto USB

1. Conecte el teléfono Android al puerto USB con el cable USB.

📌 **Puertos USB** P. 213

► Se mostrará la pantalla de confirmación.

2. Seleccione **Sí**.

► Si no desea conectar Android Auto, seleccione **No**.

Puede cambiar los ajustes para aceptar el consentimiento en el menú de ajustes **Conexión de teléfono inteligente**.

■ Conectar Android Auto de forma inalámbrica

■ **Conectar Android Auto de forma inalámbrica en la pantalla de inicio**

1. Pulse el botón .

2. Seleccione **Conexión de teléfono inteligente**.

3. Seleccione **+ Conectar nuevo dispositivo**.

4. Empareje el teléfono Android con el sistema *Bluetooth*® HandsFreeLink® (HFL) del vehículo.

📌 **Configuración del teléfono** P. 363

5. Seleccione **Sí**.

► Si su teléfono Android le solicita aceptar la conexión con Android Auto, acepte.

📌 **Conexión de Android Auto con el cable USB conectado en el puerto USB**

Inicie Android Auto únicamente cuando esté estacionado de forma segura. Cuando Android Auto detecta por primera vez su teléfono, es necesario configurar el teléfono para que se permita el emparejamiento automático. Consulte el manual de instrucciones que acompaña al teléfono.

Puede usar el siguiente procedimiento para desconectar o eliminar los dispositivos que se conectan a Android Auto tras completar la configuración inicial:

Pulse el botón  → Seleccione Configuración general → Conexión de teléfono inteligente → Android Auto → Seleccione el dispositivo

Uso de la información del usuario y del vehículo

El uso y manipulación de la información del usuario y del vehículo transmitida hacia/desde el teléfono por Android Auto se rige por la política de privacidad de Google.

■ Conectar Android Auto de forma inalámbrica en la lista de dispositivos Android Auto

1. Pulse el botón .
2. Seleccione **Configuración general**.
3. Seleccione **Conexión de teléfono inteligente**.
4. Seleccione **Android Auto**.
5. Seleccione **+ Conectar nuevo dispositivo**.
6. Empareje el teléfono Android con el sistema *Bluetooth*® HandsFreeLink® (HFL) del vehículo.
➤ **Configuración del teléfono** P. 363
7. Seleccione **Sí**.
 - ▶ Si su teléfono Android le solicita aceptar la conexión con Android Auto, acepte.

■ Conectar Android Auto de forma inalámbrica en la lista de dispositivos *Bluetooth*®

1. Pulse el botón .
2. Seleccione **Configuración general**.
3. Seleccione **Conexiones**.
4. Seleccione **Bluetooth**.
5. Seleccione **+ Conectar nuevo dispositivo**.
6. Empareje el teléfono Android con el sistema *Bluetooth*® HandsFreeLink® (HFL) del vehículo.
➤ **Configuración del teléfono** P. 363
7. Marque la casilla **Android Auto**.
 - ▶ Si selecciona **Android Auto**, no podrá seleccionar **Audio** ni **Teléfono**.
8. Seleccione **Conectar**.
9. Seleccione **Sí**.
 - ▶ Si su teléfono Android le solicita aceptar la conexión con Android Auto, acepte.

■ Conectar Android Auto de forma inalámbrica con el volante

1. Mantenga pulsado el botón  (hablar) del volante.
2. Empareje el teléfono Android con el sistema *Bluetooth*® HandsFreeLink® (HFL) del vehículo.
 ▶ **Configuración del teléfono** P. 363
3. Marque la casilla **Android Auto**.
 ▶ Si selecciona **Android Auto**, no podrá seleccionar **Audio** ni **Teléfono**.
4. Seleccione **Conectar**.
5. Seleccione **Sí**.
 ▶ Si su teléfono Android le solicita aceptar la conexión con Android Auto, acepte.

■ Conectar Android Auto forma inalámbrica con el arranque (sin ningún teléfono emparejado con el sistema)

1. Ponga el modo de alimentación en la posición de ACCESORIOS o CONTACTO.
2. Seleccione **OK**.
 ▶ Si no hay registrado ningún dispositivo, aparecerá la pantalla de emparejamiento de *Bluetooth*®.
 ▶ Si marca la casilla **No volver a mostrar esto**, esta pantalla no se volverá a mostrar.
3. Empareje el teléfono Android con el sistema *Bluetooth*® HandsFreeLink® (HFL) del vehículo.
 ▶ **Configuración del teléfono** P. 363
4. Marque la casilla **Android Auto**.
 ▶ Si selecciona **Android Auto**, no podrá seleccionar **Audio** ni **Teléfono**.
5. Seleccione **Conectar**.
6. Seleccione **Sí**.
 ▶ Si su teléfono Android le solicita aceptar la conexión con Android Auto, acepte.

■ Uso de Android Auto con reconocimiento de voz

Mantenga pulsado el botón  (hablar) para usar Android Auto con la voz.

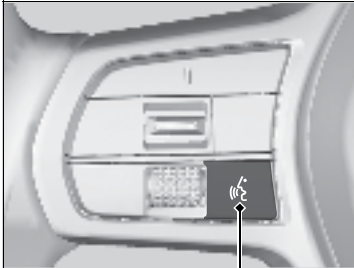

Botón  (Hablar):

Manténgalo pulsado para manejar Android Auto con la voz.

Pulse y suelte para activar el sistema de reconocimiento de voz estándar.

☒ Uso de Android Auto con reconocimiento de voz

A continuación se ofrecen ejemplos de comandos que se pueden decir con el reconocimiento de voz:

- Responder al texto.
- Llamar a mi esposa.
- Navegar a Honda.
- Reproducir mi música.
- Enviar un mensaje de texto a mi esposa.
- Llamar a la floristería.

Para obtener más información, consulte la página principal de Android Auto.

También puede activar la función de reconocimiento de voz seleccionando el icono  de la esquina inferior derecha de la pantalla.

iPod/Unidad de memoria USB

Si se produce un error durante la reproducción de un iPod o una unidad de memoria USB, podrían aparecer los siguientes mensajes de error. Si no consigue que desaparezca el mensaje de error, póngase en contacto con un distribuidor.

Mensaje de error	Solución
Dispositivo USB corrupto Revise el manual del propietario*1	Aparece cuando se conecta un dispositivo no compatible. Desconecte el dispositivo. A continuación, apague el sistema de audio y vuelva a encenderlo. No vuelva a conectar el dispositivo que ha provocado el error.
Reintentar conexión *1, *2	Aparece cuando el sistema no reconoce el iPod. Vuelva a conectar el iPod.
Archivo no reproducible *1, *2	Aparece cuando los archivos de la unidad de memoria USB están protegidos por derechos de autor o de un formato no compatible. Este mensaje de error aparece durante unos segundos y después se reproduce el siguiente archivo.
Sin Datos *1, *2	iPod Aparece cuando el iPod está vacío. Unidad de memoria USB Aparece cuando la unidad de memoria USB está vacía o no hay archivos MP3, WMA, AAC, FLAC ni WAV en la unidad de memoria USB. iPod y unidad de memoria USB Compruebe que el dispositivo contiene archivos compatibles.
No soportado *1, *2	Aparece cuando se conecta un dispositivo de memoria no compatible. Si aparece cuando se conecta un dispositivo compatible, vuelva a conectar el dispositivo.

*1: Modelos con sistema de audio con pantalla en color

*2: Modelos con sistema de audio con pantalla

Mensaje de error	Solución
El dispositivo no responde *1, *2	Aparece cuando el sistema no se comunica con un dispositivo conectado. Si aparece cuando hay un dispositivo conectado, póngase en contacto con el vendedor del dispositivo.
El hub USB no es compatible *1, *2	Aparece cuando solo hay conectado un CONCENTRADOR. Si aparece, conecte una unidad de memoria USB en el CONCENTRADOR.
Se ha producido un error de carga con el dispositivo USB conectado. Cuando sea seguro compruebe la compatibilidad del dispositivo y el cable USB y vuelva a intentarlo. *1, *2	Aparece cuando se conecta un dispositivo no compatible. Desconecte el dispositivo. A continuación, apague el sistema de audio y vuelva a encenderlo. No vuelva a conectar el dispositivo que ha provocado el error.

*1: Modelos con sistema de audio con pantalla en color

*2: Modelos con sistema de audio con pantalla

iPod, iPhone y unidades de memoria USB compatibles

Compatibilidad de modelos de iPod y iPhone

Modelos con sistema de audio con pantalla en color

Modelo
Fabricado para iPod touch (6.ª a 7.ª generación) lanzado entre 2015 y 2019
Fabricado para iPhone 5/iPhone 5s/iPhone 5c/iPhone 6/iPhone 6 Plus/iPhone 6S/iPhone 6S Plus/iPhone SE/iPhone 7/iPhone 7 Plus/iPhone 8/iPhone 8 Plus/iPhone X/iPhone XS/iPhone XS Max/iPhone XR/iPhone 11/iPhone 11 Pro/iPhone 11 Pro Max/iPhone SE (2ª generación)/iPhone 12/iPhone 12 Pro/iPhone 12 Pro Max/iPhone 12 mini

Modelos con sistema de audio con pantalla

Modelo
Fabricado para iPod touch (5.ª a 6.ª generación) lanzado entre 2012 y 2015
Fabricado para iPhone 4s/iPhone 5/iPhone 5s/iPhone 5c/iPhone 6/iPhone 6 Plus/iPhone 6S/iPhone 6S Plus/iPhone SE/iPhone 7/iPhone 7 Plus/iPhone 8/iPhone 8 Plus/iPhone X/iPhone XS/iPhone XS Max/iPhone XR/iPhone 11/iPhone 11 Pro/iPhone 11 Pro Max/iPhone SE (2ª generación)/iPhone 12/iPhone 12 Pro/iPhone 12 Pro Max/iPhone 12 mini

Unidades de memoria USB

- Se recomienda utilizar una unidad de memoria USB de 256 MB o mayor capacidad.
- Es posible que algunos reproductores de audio digitales no sean compatibles.
- Es posible que algunas unidades de memoria USB (por ej. un dispositivo con bloqueo de seguridad) no funcionen.
- Es posible que algunos archivos de software no permitan la reproducción de audio o la visualización de datos de texto.
- Puede que algunas versiones de los formatos MP3, WMA, AAC FLAC o WAV no se admitan.

*1 : Modelos con sistema de audio con pantalla

*2 : Modelos con sistema de audio con pantalla en color

Compatibilidad de modelos de iPod y iPhone

Es posible que este sistema no funcione con todas las versiones de software de estos dispositivos.

El conector Lightning funciona con iPhone 5, iPhone 5s, iPhone 5c, iPhone 6, iPhone 6 Plus, iPhone 6S, iPhone 6S Plus, iPhone SE, iPhone 7, iPhone 7 Plus, iPhone 8, iPhone 8 Plus, iPhone X, iPhone XS, iPhone XS Max, iPhone XR, iPhone 11, iPhone 11 Pro, iPhone 11 Pro Max, iPhone SE (2ª generación), iPhone 12, iPhone 12 Pro, iPhone 12 Pro Max, iPhone 12 mini, iPod touch (5ª^{*1}, 6ª, 7ª^{*2} generación).

El conector de 30 clavijas funciona con el iPhone 4s^{*1}.

USB funciona con iPhone 4s^{*1}, iPhone 5, iPhone 5s, iPhone 5c, iPhone 6, iPhone 6 Plus, iPhone 6S, iPhone 6S Plus, iPhone SE, iPhone 7, iPhone 7 Plus, iPhone 8, iPhone 8 Plus, iPhone X, iPhone XS, iPhone XS Max, iPhone XR, iPhone 11, iPhone 11 Pro, iPhone 11 Pro Max, iPhone SE (2ª generación), iPhone 12, iPhone 12 Pro, iPhone 12 Pro Max, iPhone 12 mini, iPod touch (5ª^{*1}, 6ª, 7ª^{*2} generación).

Unidades de memoria USB

Los archivos de la unidad de memoria USB se reproducen en el orden en que se hayan grabado. Este orden puede ser distinto del orden que se muestra en el PC o en el dispositivo.

Información legal sobre Apple CarPlay/Android Auto

■ DECLARACIONES DE RESPONSABILIDAD/LICENCIA DEL MANUAL DEL PROPIETARIO

EL USO DE APPLE CARPLAY ESTÁ SUJETO A LA ACEPTACIÓN DE LOS TÉRMINOS DE USO DE CARPLAY, QUE SE INCLUYEN COMO PARTE DE LOS TÉRMINOS DE USO DEL iOS DE APPLE. EN RESUMEN, LOS TÉRMINOS DE USO DE CARPLAY RECHAZAN LA RESPONSABILIDAD DE APPLE Y DE SUS PROVEEDORES DE SERVICIOS SI LOS SERVICIOS DEJAR DE FUNCIONAR CORRECTAMENTE O SE INTERRUMPEN, LIMITAN ESTRICTAMENTE OTRAS OBLIGACIONES DE APPLE Y SUS PROVEEDORES DE SERVICIOS, DESCRIBEN EL TIPO DE INFORMACIÓN DEL USUARIO (INCLUYENDO, POR EJEMPLO, LOCALIZACIÓN, VELOCIDAD Y ESTADO VEHÍCULO) QUE APPLE Y SUS PROVEEDORES DE SERVICIOS RECOPILAN Y ALMACENAN, Y SEÑALAN POSIBLES RIESGOS ASOCIADOS CON EL USO DE CARPLAY, INCLUYENDO EL POTENCIAL DE DISTRACCIÓN DEL CONDUCTOR. CONSULTE LA POLÍTICA DE PRIVACIDAD DE APPLE PARA OBTENER DETALLES SOBRE EL USO Y MANIPULACIÓN POR PARTE DE APPLE DE LOS DATOS CARGADOS POR CARPLAY.

LA UTILIZACIÓN DE ANDROID AUTO ESTÁ SUJETA A LOS TÉRMINOS DE USO DE ANDROID AUTO, LOS CUALES SE DEBEN ACEPTAR AL DESCARGAR LA APLICACIÓN ANDROID AUTO EN EL TELÉFONO ANDROID. EN RESUMEN, LOS TÉRMINOS DE USO DE ANDROID AUTO RECHAZAN LA RESPONSABILIDAD DE GOOGLE Y DE SUS PROVEEDORES DE SERVICIOS SI LOS SERVICIOS DEJAR DE FUNCIONAR CORRECTAMENTE O SE INTERRUMPEN, LIMITAN ESTRICTAMENTE OTRAS OBLIGACIONES DE GOOGLE Y SUS PROVEEDORES DE SERVICIOS, DESCRIBEN EL TIPO DE INFORMACIÓN DEL USUARIO (INCLUYENDO, POR EJEMPLO, LOCALIZACIÓN, VELOCIDAD Y ESTADO VEHÍCULO) QUE GOOGLE Y SUS PROVEEDORES DE SERVICIOS RECOPILAN Y ALMACENAN, Y SEÑALAN POSIBLES RIESGOS ASOCIADOS CON EL USO DE ANDROID AUTO, INCLUYENDO EL POTENCIAL DE DISTRACCIÓN DEL CONDUCTOR. CONSULTE LA POLÍTICA DE PRIVACIDAD DE GOOGLE PARA OBTENER DETALLES SOBRE EL USO Y MANIPULACIÓN POR PARTE DE GOOGLE DE LOS DATOS CARGADOS POR ANDROID AUTO.

■ EXCLUSIÓN DE GARANTÍAS; LIMITACIÓN DE RESPONSABILIDAD

USTED RECONOCE Y ACEPTA EXPRESAMENTE QUE EL USO DE APPLE CARPLAY O ANDROID AUTO (“LAS APLICACIONES”) SE REALIZA BAJO SU PROPIA RESPONSABILIDAD Y QUE TODO EL RIESGO EN CUANTO A CALIDAD SATISFACTORIA, RENDIMIENTO, PRECISIÓN Y ESFUERZO DEPENDE DE USTED HASTA DONDE LO PERMITA LA LEY APLICABLE, QUE LAS APLICACIONES Y LA INFORMACIÓN SOBRE ELLAS SE PROPORCIONA “TAL CUAL” Y “SEGÚN DISPONIBILIDAD”, CON TODOS SUS FALLOS Y SIN GARANTÍA DE NINGÚN TIPO, Y QUE HONDA RECHAZA TODAS LAS GARANTÍAS Y CONDICIONES CON RESPECTO A LAS APLICACIONES Y LA INFORMACIÓN SOBRE ELLAS, YA SEA EXPRESAS, IMPLÍCITAS O LEGALES, INCLUYENDO, SIN LIMITACIÓN, LAS GARANTÍAS Y/O CONDICIONES IMPLÍCITAS DE COMERCIALIZACIÓN, CALIDAD SATISFACTORIA, IDONEIDAD PARA UN PROPÓSITO CONCRETO, PRECISIÓN, DISFRUTE Y NO INFRACCIÓN DE DERECHOS DE TERCEROS. NINGUNA INFORMACIÓN NI ASESORAMIENTO ORAL O ESCRITO PROPORCIONADOS POR HONDA O UN REPRESENTANTE AUTORIZADO IMPLICA GARANTÍA ALGUNA. COMO EJEMPLO, Y SIN LIMITACIÓN, HONDA RECHAZA CUALQUIER GARANTÍA SOBRE LA EXACTITUD DE LOS DATOS PROPORCIONADOS POR EL SOFTWARE, COMO EXACTITUD DE INDICACIONES, TIEMPO DE VIAJE ESTIMADO, LÍMITES DE VELOCIDAD, CONDICIONES DE LA CARRETERA, NOTICIAS, TIEMPO, TRÁFICO U OTRO CONTENIDO PROPORCIONADO POR APPLE, GOOGLE, SUS AFILIADOS O PROVEEDORES TERCEROS; HONDA NO GARANTIZA CONTRA LA PÉRDIDA DE DATOS DE APLICACIÓN, LOS CUALES SE PUEDEN PERDER EN CUALQUIER MOMENTO; HONDA NO GARANTIZA QUE LAS APLICACIONES O CUALQUIERA DE LOS SERVICIOS PRESTADOS A TRAVÉS DE ELLAS SE OFREZCAN EN TODO MOMENTO, NI QUE ALGUNOS O TODOS LOS SERVICIOS ESTÉN DISPONIBLES EN CUALQUIER MOMENTO O LUGAR. POR EJEMPLO, LOS SERVICIOS SE PUEDEN SUSPENDER O INTERRUMPIR SIN PREVIO AVISO POR REPARACIÓN, MANTENIMIENTO, CORRECCIONES DE SEGURIDAD, ACTUALIZACIONES, ETC. O LOS SERVICIOS PUEDEN NO ESTAR DISPONIBLES EN SU ZONA O UBICACIÓN, ETC. ADEMÁS, USTED ENTIENDE QUE LOS CAMBIOS EN LA TECNOLOGÍA DE TERCEROS O EN LA NORMATIVA DEL GOBIERNO PUEDEN HACER QUE LOS SERVICIOS Y/O APLICACIONES QUEDEN OBSOLETOS Y/O INUTILIZABLES.

EN LA MEDIDA EN QUE LA LEY NO LO PROHÍBA, NI HONDA NI SUS AFILIADOS SERÁN RESPONSABLES EN NINGÚN CASO POR LESIONES PERSONALES O DAÑOS INCIDENTALES, ESPECIALES, INDIRECTOS O EMERGENTES DE NINGÚN TIPO, INCLUYENDO, SIN LIMITACIÓN, DAÑOS POR PÉRDIDA DE BENEFICIOS, DAÑO O PÉRDIDA DE DATOS, IMPOSIBILIDAD DE TRANSMITIR O RECIBIR DATOS, INTERRUPCIÓN DE NEGOCIO O CUALQUIER DAÑO O PÉRDIDA COMERCIAL QUE SE DERIVEN O ESTÉN RELACIONADOS CON LAS APLICACIONES O CON EL USO O INCAPACIDAD DE USO DE LAS APLICACIONES O SU INFORMACIÓN, Y SIN EMBARGO CAUSADOS, INDEPENDIEMENTE DEL SUPUESTO DE RESPONSABILIDAD (CONTRATO, AGRAVIO U O OTRO) E INCLUSO SI SE HA INFORMADO A HONDA DE LA POSIBILIDAD DE TALES DAÑOS. ALGUNAS REGIONES Y JURISDICCIONES NO PERMITEN LA EXCLUSIÓN O LIMITACIÓN DE RESPONSABILIDAD POR DAÑOS, POR LO QUE ESTAS LIMITACIONES Y EXCLUSIONES PUEDEN NO SER APLICABLES EN SU CASO. LAS LIMITACIONES ANTERIORES SE APLICARÁN INCLUSO SI EL REMEDIO ESTABLECIDO ARRIBA NO CUMPLE SU PROPÓSITO ESENCIAL.

Acerca de las licencias de código abierto

Para ver la información de las licencias de código abierto, siga estos pasos.

Modelos con sistema de audio con pantalla en color

1. Pulse el botón **MENU**.
2. Seleccione **Licencia**.

Modelos con sistema de audio con pantalla

1. Pulse el botón  **HOME**.
2. Seleccione **Configuración general**.
3. Seleccione **Sistema**.
4. Seleccione **Acerca de**.
5. Seleccione **Información legal**.
6. Seleccione **Licencia**.

Información de licencia

■ Bluetooth

La marca denominativa y los logotipos de *Bluetooth*® son marcas comerciales registradas propiedad de Bluetooth SIG, Inc. El uso de dichas marcas por parte de PANASONIC CORPORATION se realiza bajo licencia. Las demás marcas comerciales y nombres comerciales lo son de sus respectivos propietarios.

La marca denominativa y los logotipos de *Bluetooth*® son marcas comerciales registradas propiedad de Bluetooth SIG, Inc. El uso de dichas marcas por parte de MITSUBISHI ELECTRIC se realiza bajo licencia.

Las demás marcas comerciales y nombres comerciales lo son de sus respectivos propietarios.

<https://www.bluetooth.com/develop-with-bluetooth/marketing-branding/>



■ Windows Media

Este producto está protegido por derechos de propiedad intelectual de Microsoft. El uso o la distribución de esta tecnología fuera de este producto están prohibidos sin una licencia de Microsoft.

■ Apple

“Fabricado para iPod” y “Fabricado para iPhone” significan que un accesorio electrónico se ha diseñado para conectarse específicamente a iPod o iPhone, respectivamente, y que el desarrollador certifica que cumple los estándares de rendimiento de Apple. Apple no es responsable del funcionamiento de este dispositivo ni de su conformidad con los estándares normativos ni de seguridad. Tenga en cuenta que el uso de este accesorio con iPod o iPhone podría afectar al rendimiento inalámbrico.

Apple, el logotipo de Apple, iPhone, iPod touch son marcas comerciales de Apple Inc., registradas en los EE. UU. y otros países. Apple CarPlay, iPod, iPhone, iTunes, Siri y Lightning son marcas comerciales de Apple Inc. App Store es una denominación de servicio de Apple Inc.



■ MPEG

Mpeg4 Visual

ESTE PRODUCTO SE CEDE BAJO LA LICENCIA DE LA CARTERA DE PATENTES VISUALES DE MPEG-4 PARA USO PERSONAL Y NO COMERCIAL DE UN CONSUMIDOR A FIN DE (i) CODIFICAR VÍDEO CONFORME A LA NORMA VISUAL MPEG-4 (“VÍDEO MPEG-4”) Y/O (ii) DESCODIFICAR VÍDEO MPEG-4 QUE HAYA SIDO CODIFICADO POR UN CONSUMIDOR DEDICADO A UNA ACTIVIDAD PERSONAL Y NO COMERCIAL Y/U OBTENIDO DE UN PROVEEDOR DE VIDEO CON LICENCIA PARA PROPORCIONAR VÍDEO MPEG-4. NO SE OTORGA LICENCIA NI SE DEBE PRESUPONER PARA NINGÚN OTRO USO. SE PUEDE OBTENER INFORMACIÓN ADICIONAL INCLUIDA LA RELACIONADA CON EL USO PROMOCIONAL, INTERNO Y COMERCIAL, Y LA LICENCIA DE MPEG LA, LLC. CONSULTE [HTTP://WWW.MPEGLA.COM](http://www.MPEGLA.COM).

VC-1

ESTE PRODUCTO SE CEDE BAJO LA LICENCIA DE LA CARTERA DE PATENTES DE VC-1 PARA USO PERSONAL Y NO COMERCIAL DE UN CONSUMIDOR A FIN DE (i) CODIFICAR VÍDEO CONFORME A LA NORMA VC-1 (“VÍDEO VC-1”) Y/O (ii) DESCODIFICAR VÍDEO VC-1 QUE HAYA SIDO CODIFICADO POR UN CONSUMIDOR DEDICADO A UNA ACTIVIDAD PERSONAL Y NO COMERCIAL Y/U OBTENIDO DE UN PROVEEDOR DE VIDEO CON LICENCIA PARA PROPORCIONAR VÍDEO VC-1. NO SE OTORGA LICENCIA NI SE DEBE PRESUPONER PARA NINGÚN OTRO USO. SE PUEDE OBTENER INFORMACIÓN ADICIONAL DE MPEG LA, L.L.C. CONSULTE [HTTP://WWW.MPEGLA.COM](http://www.MPEGLA.COM).

AVC/H.264

ESTE PRODUCTO SE CEDE BAJO LA LICENCIA DE LA CARTERA DE PATENTES DE AVC PARA USO PERSONAL Y NO COMERCIAL DE UN CONSUMIDOR A FIN DE (i) CODIFICAR VÍDEO CONFORME A LA NORMA AVC ("VÍDEO AVC") Y/O (ii) DESCODIFICAR VÍDEO AVC QUE HAYA SIDO CODIFICADO POR UN CONSUMIDOR DEDICADO A UNA ACTIVIDAD PERSONAL Y NO COMERCIAL Y/U OBTENIDO DE UN PROVEEDOR DE VIDEO CON LICENCIA PARA PROPORCIONAR VÍDEO AVC. NO SE OTORGA LICENCIA NI SE DEBE PRESUPONER PARA NINGÚN OTRO USO.

SE PUEDE OBTENER INFORMACIÓN ADICIONAL DE MPEG LA, L.L.C. CONSULTE
[HTTP://WWW.MPEGLA.COM](http://www.mpegla.com).

Modelos con sistema de audio con pantalla en color

Utilice la pantalla del sistema de audio/información para personalizar determinadas funciones.

■ Cómo personalizar la configuración

Mientras el vehículo está completamente detenido con el modo de alimentación en CONTACTO, pulse el botón **MENU**. Para personalizar la configuración del teléfono, pulse el botón **PHONE** y, a continuación, seleccione **Ajustes**.

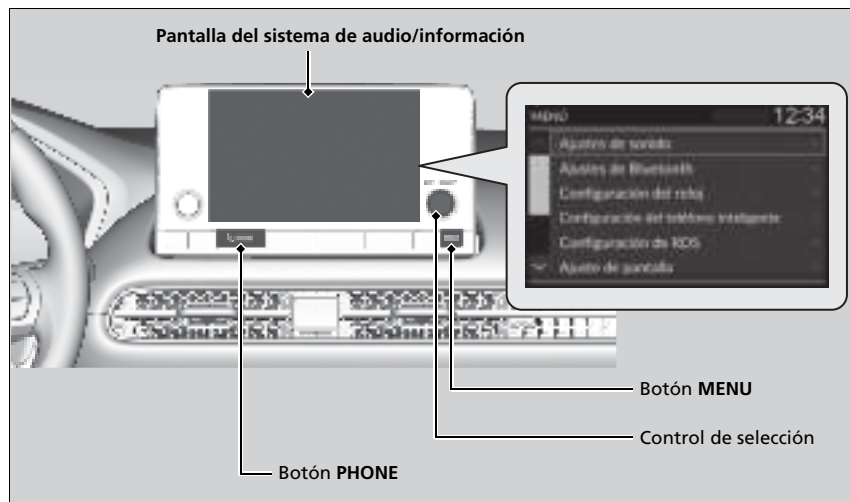

» Funciones personalizadas

Cuando vaya a personalizar ajustes:

- Asegúrese de que el vehículo está detenido por completo.
- Cambie a [P].

Para personalizar detalles de funciones, consulte la siguiente información.

» **Flujo personalizado** P. 307

» **Lista de opciones personalizables** P. 310

■ Flujo personalizado

Pulse el botón **MENU**.

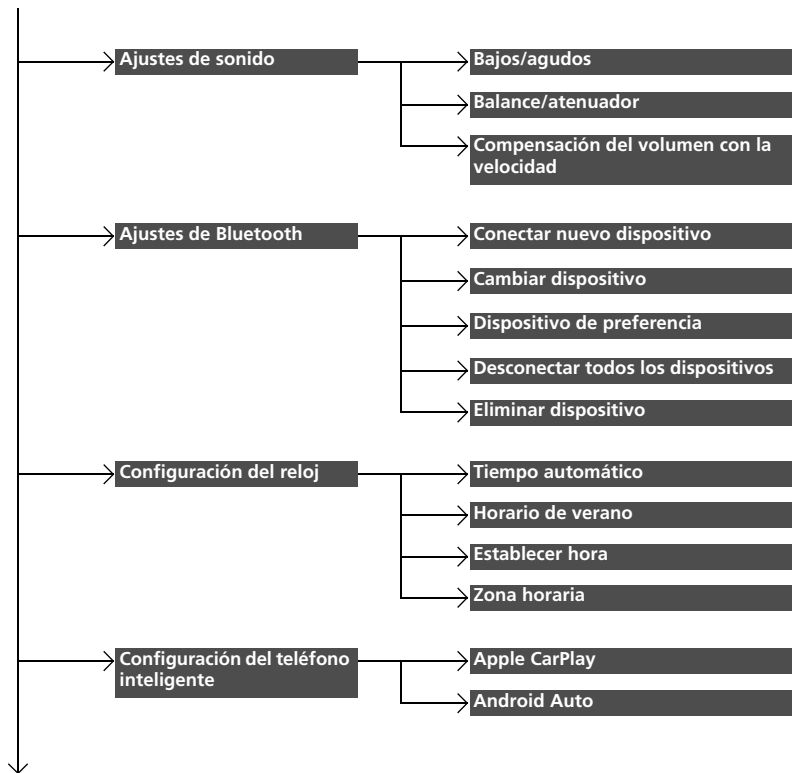

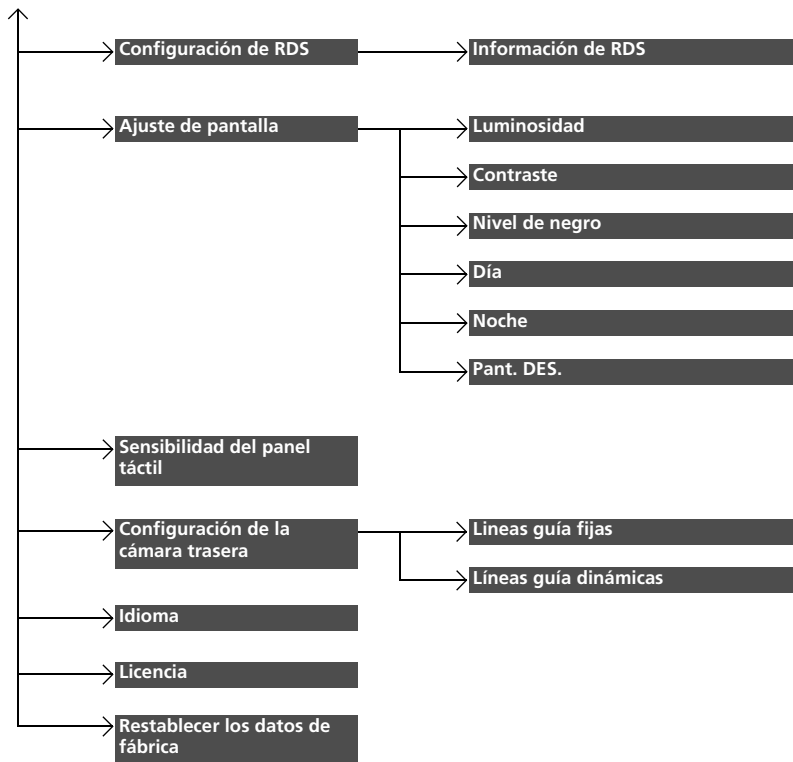

Pulse el botón **PHONE** y seleccione **Ajustes**.

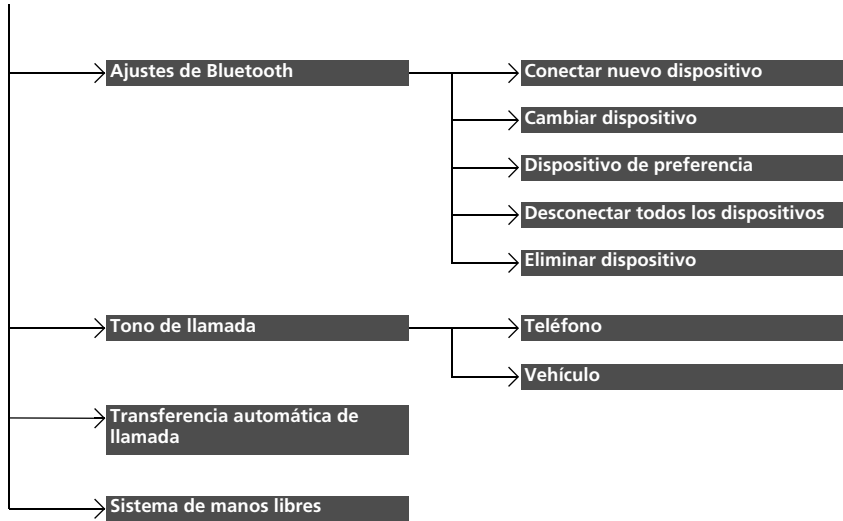

■ **Lista de opciones personalizables**

Pulse el botón **MENU**.

Funciones personalizables	Descripción	Configuraciones disponibles	
Ajustes de sonido	Bajos/agudos		
	Balance/atenuador	Permite especificar los ajustes del sonido del altavoz.	
	Compensación del volumen con la velocidad	<input checked="" type="checkbox"/> Ajuste del sonido P. 221	—
Ajustes de Bluetooth	Conectar nuevo dispositivo	Permite emparejar un nuevo teléfono al HFL.	
		<input checked="" type="checkbox"/> Configuración del teléfono P. 344	—
	Cambiar dispositivo	Conecta un teléfono emparejado.	
		<input checked="" type="checkbox"/> Configuración del teléfono P. 344	—
	Dispositivo de preferencia	Establece un dispositivo como el prioritario.	Encendido*¹/Apagada
	Desconectar todos los dispositivos	Permite desconectar un teléfono emparejado del HFT.	—
	Eliminar dispositivo	Permite borrar un teléfono emparejado.	—
Configuración del reloj	Tiempo automático	Seleccione Encendido para que el GPS ajuste automáticamente el reloj. Seleccione Apagada para cancelar esta función.	Encendido*¹/Apagada
	Horario de verano	Ajusta el reloj para que se actualice con el horario de verano.	Encendido/Apagada*¹
	Establecer hora	Permite ajustar la hora.	
		<input checked="" type="checkbox"/> Ajuste del reloj P. 134	—
Configuración del teléfono inteligente	Zona horaria	Permite cambiar la zona horaria manualmente.	
	Apple CarPlay	Permite configurar la conexión Apple CarPlay.	—
	Android Auto	Permite configurar la conexión Android Auto.	—
Configuración de RDS	Información de RDS	Permite seleccionar si se activa la información RDS.	Encendido*¹/Apagada

*1: Configuración inicial

Funciones personalizables	Descripción	Configuraciones disponibles	
Ajuste de pantalla	Luminosidad	Permite cambiar el brillo de la pantalla de audio/información.	
	Contraste	Permite cambiar el contraste de la pantalla de audio/información.	
	Nivel de negro	Permite cambiar el nivel de negro de la pantalla de audio/información.	—
	Día	Cambia entre el modo diurno, nocturno y el modo de pantalla apagada.	
	Noche		
Pant. DES.			
Sensibilidad del panel táctil	Permite ajustar la sensibilidad de la pantalla táctil.	Normal *1/ Alto	
Configuración de la cámara trasera	Lineas guía fijas	Muestra la línea guía que no se mueve con el volante. <input checked="" type="checkbox"/> Cámara trasera con múltiples vistas P. 492	Encendido *1/ Apagada
	Líneas guía dinámicas	Muestra la línea guía que se mueve con el volante. <input checked="" type="checkbox"/> Cámara trasera con múltiples vistas P. 492	Encendido *1/ Apagada
Idioma	Permite cambiar el idioma que se muestra.	Español *1 Vea otros idiomas que se pueden seleccionar en la pantalla.	
Licencia	Muestra la información legal.	—	
Restablecer los datos de fábrica	Permite restablecer todas las configuraciones a su inicio de fábrica. <input checked="" type="checkbox"/> Restablecimiento de la configuración de inicio P. 313	—	

* 1: Configuración inicial

Pulse el botón **PHONE** y seleccione **Ajustes**.

Funciones personalizables	Descripción	Configuraciones disponibles
Ajustes de Bluetooth	Conectar nuevo dispositivo Permite emparejar un nuevo teléfono al HFL. ➤ Configuración del teléfono P. 344	—
	Cambiar dispositivo Conecta un teléfono emparejado. ➤ Configuración del teléfono P. 344	—
	Dispositivo de preferencia Establece un dispositivo como el prioritario.	Encendido*1/Apagada
	Desconectar todos los dispositivos Permite desconectar un teléfono emparejado del HFT.	—
	Eliminar dispositivo Permite borrar un teléfono emparejado.	—
Tono de llamada	Selecciona el tono de llamada.	Teléfono*1/Vehículo
Transferencia automática de llamada	Permite que las llamadas se transfieran automáticamente del teléfono al HFL al entrar en el vehículo.	Encendido*1/Apagada
Sistema de manos libres	Restaura todos los elementos personalizados del grupo de ajustes del teléfono a los valores predeterminados.	—

*1: Configuración inicial

Restablecimiento de la configuración de inicio

Reinicie todas las configuraciones personalizadas como de inicio de fábrica.

1. Pulse el botón **MENU**.
2. Seleccione **Restablecer los datos de fábrica**.
 - Aparece un mensaje de confirmación en la pantalla.
3. Seleccione **Sí** para restablecer los ajustes.
4. Vuelva a seleccionar **Sí** para restablecer los ajustes.
 - El sistema se reiniciará.

☒ Restablecimiento de la configuración de inicio

Al transferir el vehículo a un tercero, reinicie todas las configuraciones de inicio y borre todos los datos personales.

Si realiza un **Restablecer los datos de fábrica**, todas las aplicaciones preinstaladas se restablecerán a sus valores predeterminados de fábrica.

Modelos con sistema de audio con pantalla

Utilice la pantalla del sistema de audio/información para personalizar determinadas funciones.

■ Cómo personalizar la configuración general

Con el modo de alimentación en CONTACTO, pulse el botón , seleccione **Configuración general** y seleccione un elemento.



» Funciones personalizadas

Cuando vaya a personalizar ajustes:

- Asegúrese de que el vehículo está detenido por completo.
- Cambie a [P].

Para personalizar detalles de funciones, consulte la siguiente información.

- » **Flujo personalizado** P. 315
- » **Sistema** P. 319
- » **Conexión de teléfono inteligente** P. 322
- » **Conexiones** P. 323
- » **Pantalla** P. 324
- » **Sonido** P. 324
- » **Cámara** P. 325
- » **Control de voz** P. 326

■ Flujo personalizado

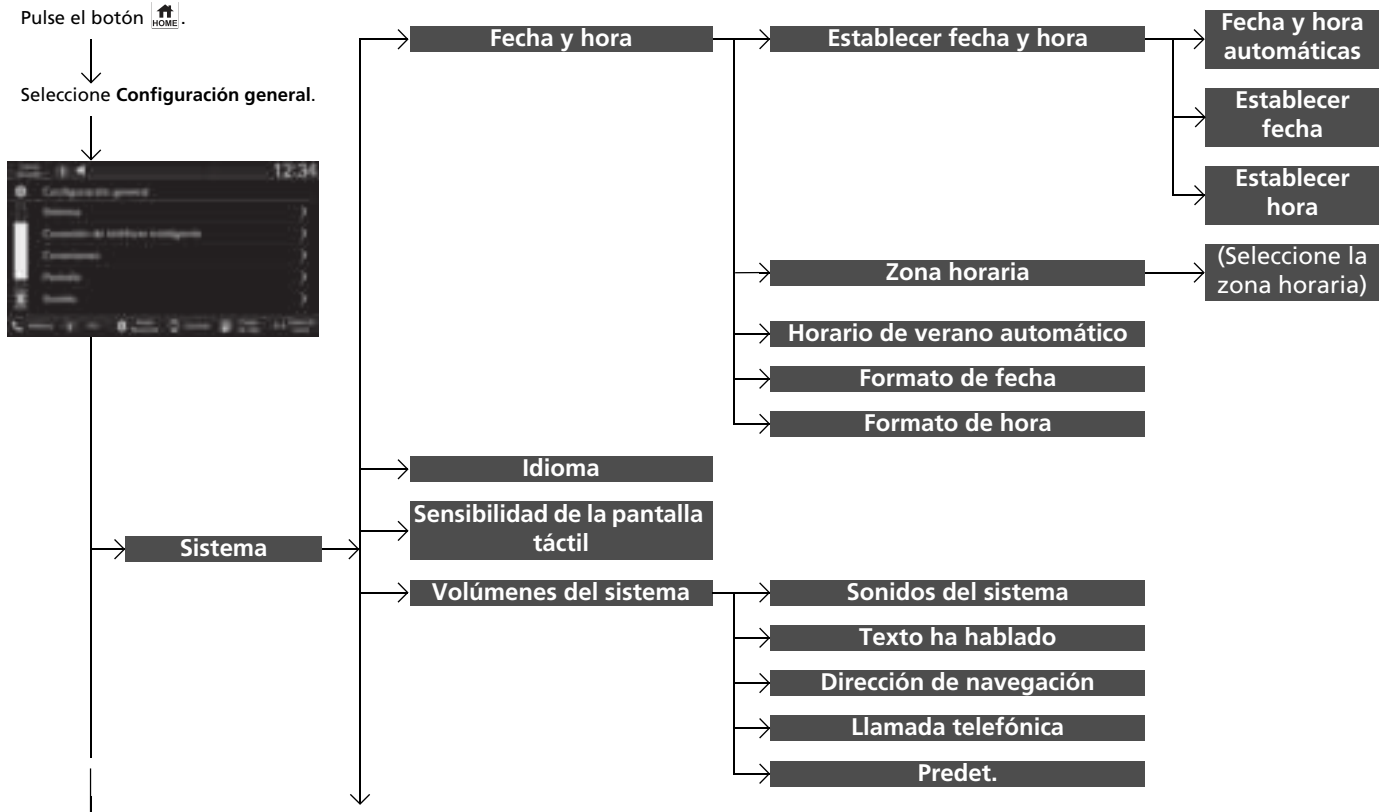

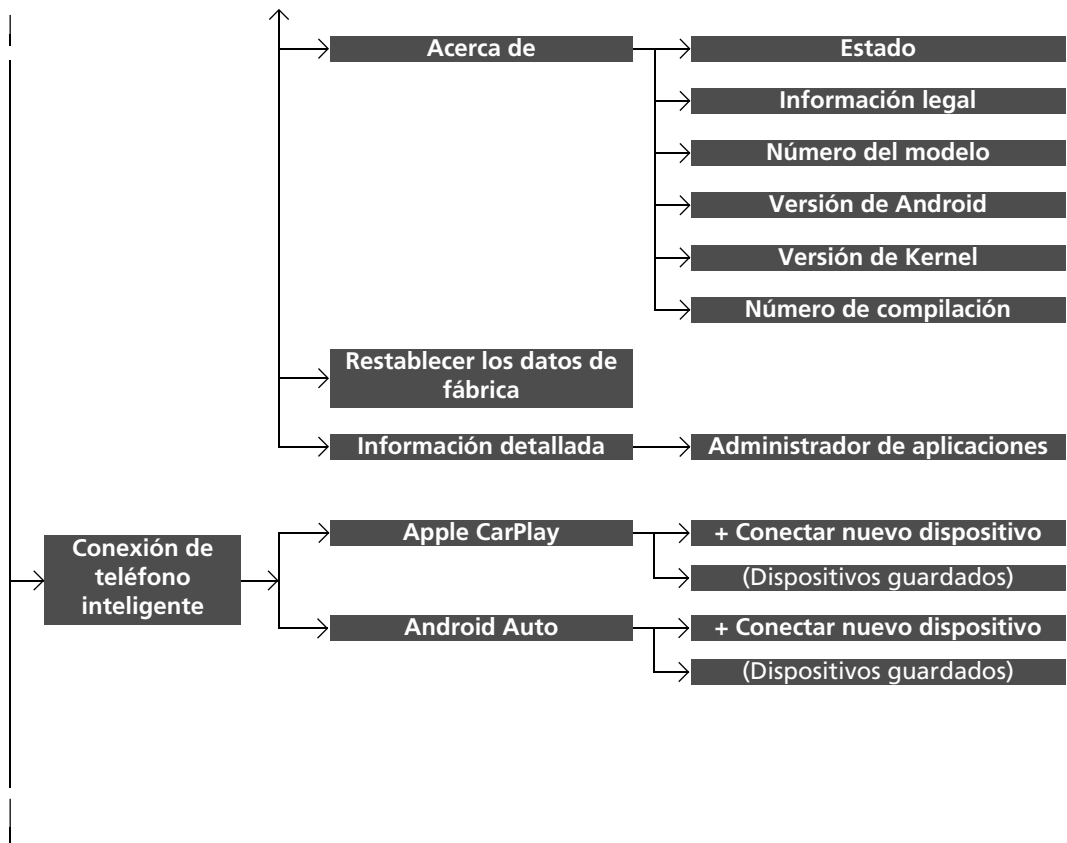

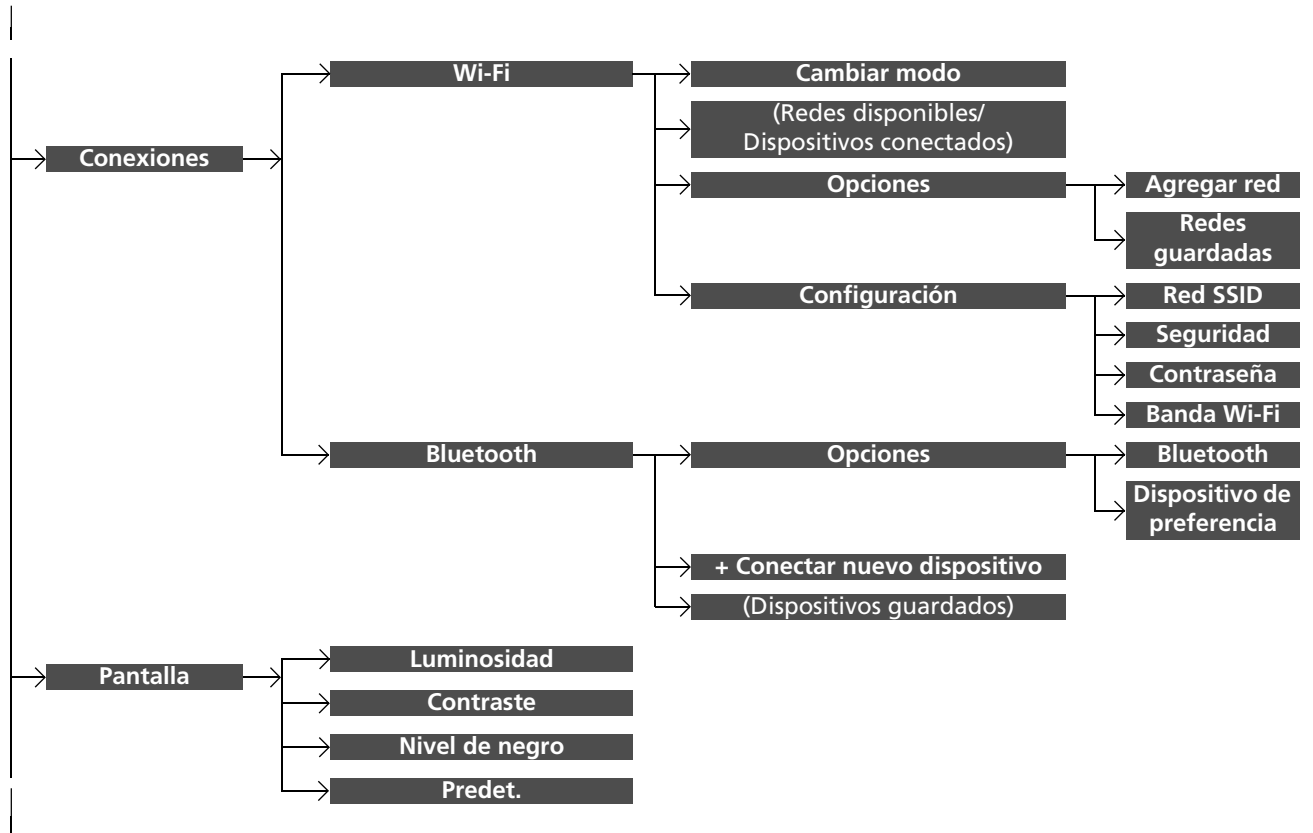

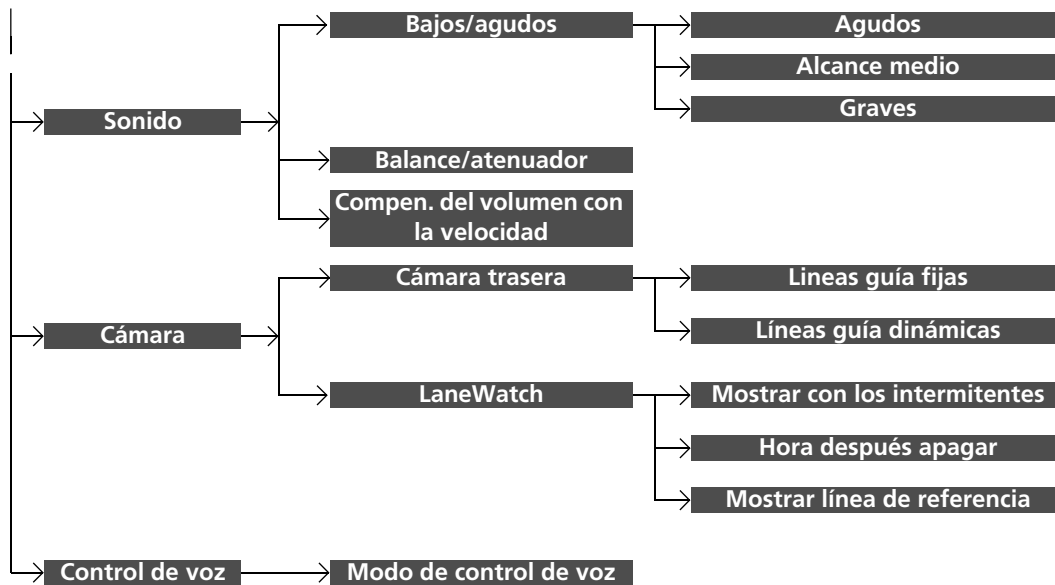

■ Sistema

Funciones personalizables		Descripción	Configuraciones disponibles
Fecha y hora	Fecha y hora automáticas	Seleccione Encendido para que el GPS ajuste automáticamente el reloj. Seleccione Apagada para cancelar esta función.	Encendido*¹/Apagada
	Establecer fecha y hora	Establecer fecha Permite ajustar la fecha. ☑ Ajuste del reloj P. 134	Día/Mes/Año
		Establecer hora Permite ajustar la hora. ☑ Ajuste del reloj P. 134	Hora/Minutos AM/PM
	Zona horaria	(Seleccione la zona horaria) Permite cambiar la zona horaria manualmente.	—
	Horario de verano automático	Ajusta el reloj para que se actualice con el horario de verano.	Encendido*¹/Apagada
	Formato de fecha	Seleccione un formato de fecha.	MM/DD/AAAA/ DD/MM/AAAA*¹/ AAAA/MM/DD
	Formato de hora	Seleccione un formato de hora.	12H*¹/24H

*1: Configuración inicial

Funciones personalizables	Descripción	Configuraciones disponibles
Idioma	Cambia el idioma de la interfaz de información para el conductor y de la pantalla del sistema de audio/información por separado.	Español * ¹ Vea otros idiomas que se pueden seleccionar en la pantalla.
Sensibilidad de la pantalla táctil	Permite ajustar la sensibilidad de la pantalla táctil.	Alto/Normal * ¹
Volúmenes del sistema	Sonidos del sistema	Ajusta el nivel de volumen de sonido del sistema. —
	Texto ha hablado	Ajusta el nivel de volumen de texto a voz. —
	Dirección de navegación	Ajusta el nivel de volumen de las direcciones de la navegación. —
	Llamada telefónica	Ajusta el nivel de volumen de las llamadas telefónicas. —
	Predet.	Restablece los ajustes de Volúmenes del sistema a los valores predeterminados.



*1: Configuración inicial

Funciones personalizables		Descripción	Configuraciones disponibles
Acerca de	Estado	Muestra las opciones de configuración de Android.	—
	Información legal		
	Número del modelo		
	Versión de Android		
	Versión de Kernel		
	Número de compilación		
Restablecer los datos de fábrica	Permite restablecer todas las configuraciones a su inicio de fábrica. ☒ Restablecimiento de la configuración de inicio P. 338	Continuar/Cancelar	
Información detallada	Administrador de aplicaciones	Muestra la información de las aplicaciones y la memoria del sistema Android.	—

■ **Conexión de teléfono inteligente**

Funciones personalizables		Descripción	Configuraciones disponibles
Apple CarPlay	+ Conectar nuevo dispositivo	Permite emparejar un teléfono nuevo a Apple CarPlay. ➤ Configuración del teléfono P. 363	—
	(Dispositivos guardados)	Conecta, desconecta o elimina un teléfono emparejado. ➤ Configuración del teléfono P. 363	—
Android Auto	+ Conectar nuevo dispositivo	Permite emparejar un teléfono nuevo a Android Auto. ➤ Configuración del teléfono P. 363	—
	(Dispositivos guardados)	Conecta, desconecta o elimina un teléfono emparejado. ➤ Configuración del teléfono P. 363	—

■ Conexiones

Funciones personalizables		Descripción	Configuraciones disponibles	
Wi-Fi	Cambiar modo	Permite cambiar el modo Wi-Fi.	Red*1/Tel. inteligente*2/ Apagada	
	(Redes disponibles/Dispositivos conectados)	Muestra las redes disponibles o los dispositivos actualmente conectados.	—	
	Opciones	Agregar red	Añade una red nueva para conectarse a Wi-Fi.	—
		Redes guardadas	Guarda la red conectada.	—
	Configuración	Red SSID	Establece el nombre de la red.	—
		Seguridad	Muestra la seguridad de la red.	—
		Contraseña	Establece la contraseña para requerir la introducción de una contraseña al conectar un dispositivo Wi-Fi a la red.	—
Banda Wi-Fi		Muestra la banda Wi-Fi.	—	
Bluetooth	Bluetooth	Permite activar o desactivar el <i>Bluetooth</i> ®.	Encendido*1/Apagada	
	Opciones			
	Dispositivo de preferencia	Muestra el dispositivo de preferencia.	—	
	+ Conectar nuevo dispositivo	Permite emparejar un nuevo teléfono al HFL.  Configuración del teléfono P. 363	—	
	(Dispositivos guardados)	Conecta, desconecta o elimina un teléfono emparejado.  Configuración del teléfono P. 363	—	

*1: Configuración inicial

*2: Solo aparece cuando Apple CarPlay o Android Auto se conectan de forma inalámbrica.





■ Pantalla

Funciones personalizables	Descripción	Configuraciones disponibles
Luminosidad	Permite cambiar el brillo de la pantalla de audio/información.	—
Contraste	Permite cambiar el contraste de la pantalla de audio/información.	—
Nivel de negro	Permite cambiar el nivel de negro de la pantalla de audio/información.	—
Predet.	Restablece los ajustes personalizados para el brillo, el contraste y el nivel de negro.	—

■ Sonido

Funciones personalizables	Descripción	Configuraciones disponibles				
Bajos/agudos <table border="0" style="margin-left: 20px;"> <tr> <td style="border-bottom: 1px solid black; padding: 2px;">Agudos</td> <td rowspan="3" style="vertical-align: middle; padding-left: 10px;">Permite especificar los ajustes del sonido del altavoz. ▶ Ajuste del sonido P. 264</td> </tr> <tr> <td style="border-bottom: 1px solid black; padding: 2px;">Alcance medio</td> </tr> <tr> <td style="border-bottom: 1px solid black; padding: 2px;">Graves</td> </tr> </table>	Agudos	Permite especificar los ajustes del sonido del altavoz. ▶ Ajuste del sonido P. 264	Alcance medio	Graves		—
Agudos	Permite especificar los ajustes del sonido del altavoz. ▶ Ajuste del sonido P. 264					
Alcance medio						
Graves						
Balance/atenuador						
Compen. del volumen con la velocidad						

■ **Cámara**

Funciones personalizables		Descripción	Configuraciones disponibles
Cámara trasera	Líneas guía fijas	Muestra la línea guía que no se mueve con el volante.  Cámara trasera con múltiples vistas P. 492	Encendido*¹/Apagada
	Líneas guía dinámicas	Muestra la línea guía que se mueve con el volante.  Cámara trasera con múltiples vistas P. 492	Encendido*¹/Apagada
LaneWatch	Mostrar con los intermitentes	Permite seleccionar si se activa la pantalla LaneWatch al mover la palanca del intermitente para indicar un giro a la derecha.  LaneWatch * P. 409	Encendido*¹/Apagada
	Hora después apagar	Permite cambiar el tiempo que permanece activada la pantalla LaneWatch una vez que la palanca del intermitente vuelve a su posición central.  LaneWatch * P. 409	0 segundos*¹/2 segundos
	Mostrar línea de referencia	Escoge si las líneas de referencia se encienden en el monitor LaneWatch.  LaneWatch * P. 409	Encendido*¹/Apagada

*1: Configuración inicial

■ **Control de voz**

Funciones personalizables	Descripción	Configuraciones disponibles
Modo de control de voz	Selecciona un modo de la pantalla del portal de voz. ➤ Función de control por voz P. 267	Asistir/Normal *1

*1: Configuración inicial

■ Cómo personalizar la configuración del vehículo

Con el modo de alimentación en CONTACTO, pulse el botón , seleccione **Configuración Vehículo** y seleccione un elemento.



■ Flujo personalizado

Pulse el botón  HOME.

↓
Seleccione **Configuración Vehículo**.



→ **Calibración TPMS**

→ **Asistente de conf. de sistema**

→ **Distancia de Alerta de colisión frontal***

→ **ACC Alerta de detección de vehículo adelante***

→ **Configuración de Mitigación de Salida de Carretera***

→ **Pitido de susp. de asist. de mant. de carril***

→ **Monitor de atención del conductor**

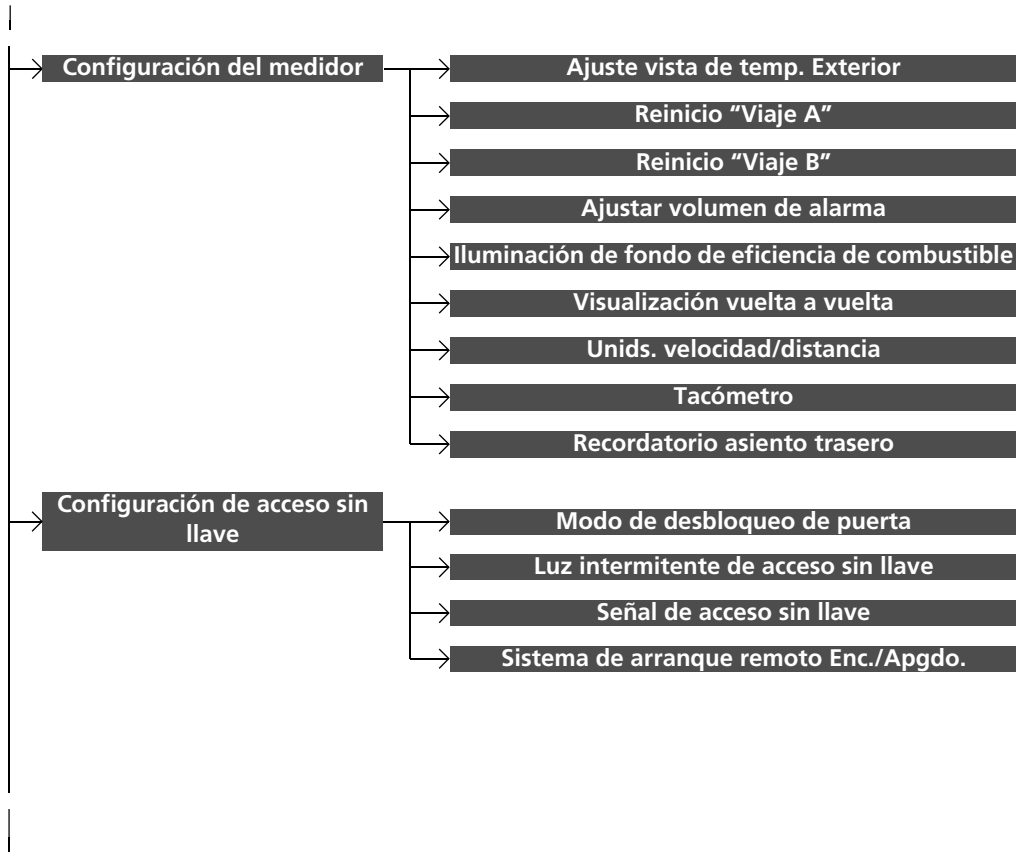

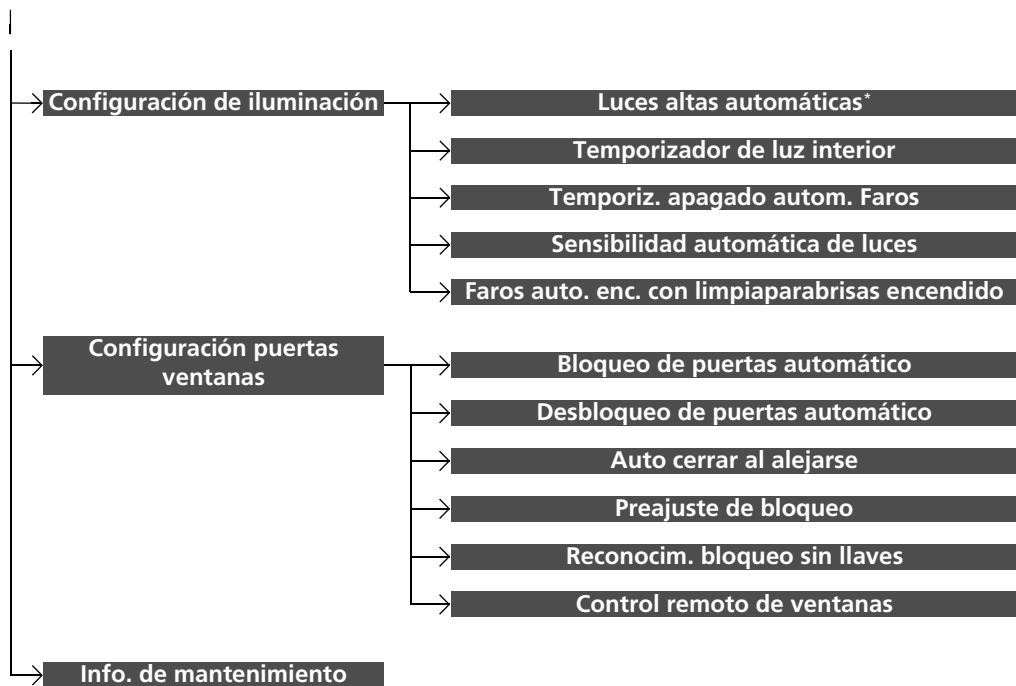

■ **Calibración TPMS**

Funciones personalizables	Descripción	Configuraciones disponibles
Calibración TPMS	Cancela/calibra el sistema de aviso de desinflado. ➤ Sistema de control de presión de los neumáticos (TPMS) P. 402	Calibrar/Cancelar

■ **Asistente de conf. de sistema**

Funciones personalizables	Descripción	Configuraciones disponibles
Distancia de Alerta de colisión frontal*	Permite seleccionar una distancia para emitir una alerta visual y sonora ante una colisión frontal. <input checked="" type="checkbox"/> Sistema de frenado de mitigación de colisión (CMBS) P. 415	Alejado/Normal*¹/Cercano
ACC Alerta de detección de vehículo adelante*	Activa/desactiva el aviso sonoro cuando el vehículo entra/sale del rango del control de cruceo adaptativo. <input checked="" type="checkbox"/> Control de cruceo adaptativo (ACC) con seguimiento a baja velocidad P. 427	Encendido/Apagada*¹
Configuración de Mitigación de Salida de Carretera*	Selecciona un modo de funcionamiento del sistema de mitigación de salida de carretera. <input checked="" type="checkbox"/> Sistema de mitigación de salida de carretera P. 467	Estrecho/Normal*¹/Ancho/ Advertencia Solamente
Pitido de susp. de asist. de mant. de carril*	Permite activar/desactivar la alerta del LKAS cuando no se detectan los carriles de la carretera. <input checked="" type="checkbox"/> Sistema de asistencia de permanencia en carril (LKAS) P. 447	Encendido/Apagada*¹
Monitor de atención del conductor	Cambia el ajuste del monitor de atención del conductor. <input checked="" type="checkbox"/> Monitor de atención del conductor P. 117	Apagada/Alerta táctil/ Alerta audible y táctil*¹

*1: Configuración inicial

■ Configuración del medidor

Funciones personalizables	Descripción	Configuraciones disponibles
Ajuste vista de temp. Exterior	Permite ajustar la lectura de la temperatura exterior en unos grados. ➤ Temperatura exterior P. 109	-3°C ~ ±0°C*1 ~ +3°C
Reinicio "Viaje A"	Seleccione el tiempo para poner a cero el cuentakilómetros parcial A. ➤ Autonomía/combustible/cuentakilómetros parcial P. 112 ➤ Velocidad/tiempo/cuentakilómetros parcial P. 114	Cuando totalmente abastecido/IGN Off/ Reiniciar manualmente*1
Reinicio "Viaje B"	Seleccione el tiempo para poner a cero el cuentakilómetros parcial B. ➤ Autonomía/combustible/cuentakilómetros parcial P. 112 ➤ Velocidad/tiempo/cuentakilómetros parcial P. 114	Cuando totalmente abastecido/IGN Off/ Reiniciar manualmente*1
Ajustar volumen de alarma	Cambie el nivel de volumen de todas las advertencias del sistema, el indicador y la advertencia de puerta abierta.	Alto/Medio*1/Bajo
Iluminación de fondo de eficiencia de combustible	Activa o desactiva la función de medidor ambiental.	Encendido*1/Apagada
Visualización vuelta a vuelta	Activa/desactiva el mensaje de advertencia en la navegación paso a paso en la interfaz de información del conductor. ➤ Indicaciones paso a paso P. 116	Encendido*1/Apagada
Unids. velocidad/distancia	Permite seleccionar las unidades de la computadora de viajes. ➤ Unids. velocidad/distancia P. 124	km/h · km*1/mph · miles
Tacómetro	Permite seleccionar si el tacómetro se incluye en la interfaz de información al conductor.	Encendido*1/Apagada
Recordatorio asiento trasero	Activa y desactiva la función de recordatorio de los asientos traseros.	Encendido*1/Apagada

*1: Configuración inicial

■ **Configuración de acceso sin llave**

Funciones personalizables	Descripción	Configuraciones disponibles
Modo de desbloqueo de puerta	Permite cambiar las puertas que se desbloquean al sujetar la manija de la puerta del conductor.	Sólo puerta del conductor*1/ Todas las puertas
Luz intermitente de acceso sin llave	Hace que algunas luces exteriores parpadeen al desbloquear/bloquear las puertas.	Encendido*1/Apagada
Señal de acceso sin llave	Hace que suene el aviso acústico al desbloquear/bloquear las puertas.	Encendido*1/Apagada
Sistema de arranque remoto Enc./ Apgdo.	Permite activar y desactivar la característica de arranque remoto del motor.	Encendido*1/Apagada

*1: Configuración inicial

■ **Configuración de iluminación**

Funciones personalizables	Descripción	Configuraciones disponibles
Luces altas automáticas*	Activa/desactiva la función de luces de carretera automáticas.	Encendido*¹/Apagada
Temporizador de luz interior	Permite cambiar el tiempo que permanecerán encendidas las luces interiores después de cerrar las puertas. ➤ Luces interiores P. 191	60s/30s*¹/15s
Temporiz. apagado autom. Faros	Permite seleccionar el tiempo que permanecerán encendidas las luces exteriores después de cerrar la puerta del conductor. ➤ Función de desconexión de las luces automáticas P. 170	60s/30s/15s*¹/0s
Sensibilidad automática de luces	Permite cambiar el tiempo de encendido de las luces.	Mín/Bajo/Medio*¹/Alto/Máx
Faros auto. enc. con limpiaparabrisas encendido	Activa/desactiva la función de faros y accionamiento de los parabrisas cuando los faros están en modo AUTO . ➤ Integración de los faros con los limpiaparabrisas* P. 170	Encendido*¹/Apagada

*1: Configuración inicial

■ **Configuración puertas ventanas**

Funciones personalizables	Descripción	Configuraciones disponibles
Bloqueo de puertas automático	Permite cambiar el ajuste de la función de bloqueo automático.	Apagada/Con Velocidad del Vehículo*1/Cambiar desde P
Desbloqueo de puertas automático	Permite cambiar el ajuste de cuándo se desbloquean automáticamente las puertas.	Apagada/Todas las puertas al abrir puerta del cond.*1/Todas las puertas cuando se cambia a P/Todas las puertas sin contacto
Auto cerrar al alejarse	Permite cambiar la configuración de la función de bloqueo automático al alejarse del vehículo.	Encendido/Apagada*1
Preajuste de bloqueo	Cambia la configuración de la función de preajuste de bloqueo.	Encendido*1/Apagada
Reconocim. bloqueo sin llaves	Enciende/apaga una ráfaga de las luces exteriores cuando las puertas se bloquean/desbloquean con el control a distancia de acceso sin llave. ☑ Uso del control a distancia P. 145	Encendido*1/Apagada
Control remoto de ventanas	Permite encender y apagar el control remoto de las ventanas.	Encendido*1/Apagada

*1: Configuración inicial

■ **Info. de mantenimiento**

Funciones personalizables	Descripción	Configuraciones disponibles
Info. de mantenimiento	Permite poner a cero la información de mantenimiento. ➤ Recordatorio de mantenimiento P. 503	Restablecer/Cancelar

Restablecimiento de la configuración de inicio

Reinicie todas las configuraciones personalizadas como de inicio de fábrica.

■ Ajustes predeterminados del sistema

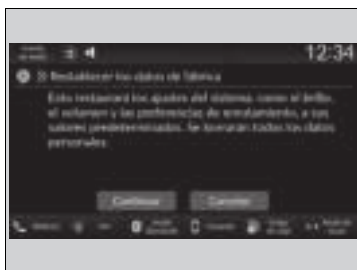

1. Pulse el botón .
2. Seleccione **Configuración general**.
3. Seleccione **Sistema**.
4. Seleccione **Restablecer los datos de fábrica**.
 - Aparece un mensaje de confirmación en la pantalla.
5. Seleccione **Continuar** para restablecer los ajustes.
6. Seleccione **Continuar** otra vez para restablecer los ajustes.
 - El sistema se reiniciará.

■ Ajustes predeterminados del vehículo

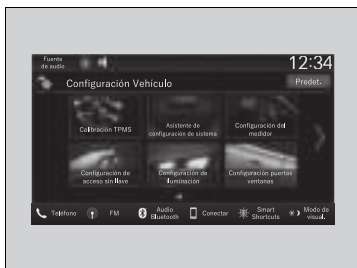

1. Pulse el botón .
2. Seleccione **Configuración Vehículo**.
3. Seleccione **Predet.**
4. Seleccione **Sí**.

► Restablecimiento de la configuración de inicio

Al transferir el vehículo a un tercero, reinicie todas las configuraciones de inicio y borre todos los datos personales.

Si realiza un **Restablecer los datos de fábrica**, todas las aplicaciones preinstaladas se restablecerán a sus valores predeterminados de fábrica.

Modelos con sistema de audio con pantalla en color

El sistema *Bluetooth*® HandsFreeLink® (HFL) le permite realizar y recibir llamadas telefónicas utilizando el sistema de audio del vehículo, sin manipular su teléfono móvil.

Uso del HFL

Botones de HFL

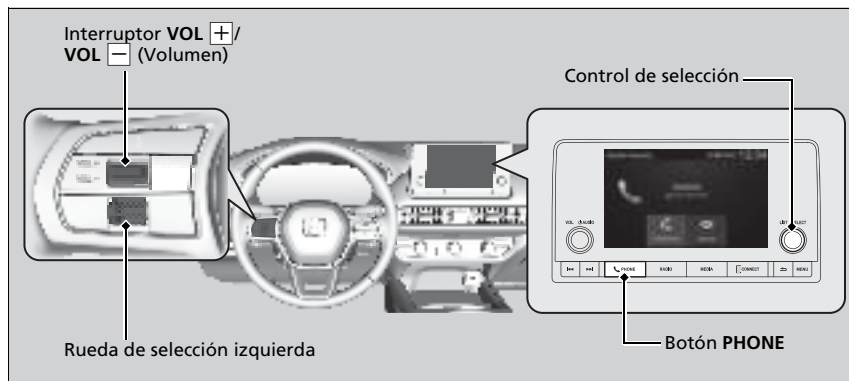

Bluetooth® HandsFreeLink®

Sitúe su teléfono donde obtenga buena recepción.

Para utilizar el sistema HFL, necesita un teléfono móvil compatible con *Bluetooth*. Para obtener una lista de los teléfonos compatibles, procedimientos de emparejamiento y posibilidades de funciones especiales, pregunte al distribuidor local de Honda.

Sugerencias del control de voz

- Dirija las salidas de aire lejos del techo y cierre las ventanillas, puesto que el ruido procedente de ellas puede interferir con el micrófono.
- Si el micrófono capta voces distintas de la suya, es posible que la instrucción se interprete erróneamente.

Se puede almacenar un máximo de 20 contactos favoritos. Si no hay ninguna entrada en el sistema, aparece una notificación en la pantalla.

➤ Contactos favoritos P. 352

Se pueden guardar hasta 20 registros. Si no existe ningún registro, el registro está desactivado.

Rueda de selección izquierda: Al recibir una llamada, la pantalla de llamada entrante se muestra en la interfaz de información del conductor. Puede descolgar para responder a la llamada con la rueda de selección izquierda.

▶ **Recepción de una llamada** P. 356

Botón PHONE: Púlselo para ir directamente a la pantalla **Phone**.

Control de selección: Gire  para seleccionar un elemento en la pantalla y después pulse



Bluetooth® HandsFreeLink®

Tecnología inalámbrica *Bluetooth*®

La marca denominativa *Bluetooth*® y sus logotipos son marcas comerciales registradas propiedad de *Bluetooth SIG, Inc.* y el uso de dichas marcas por parte de Honda Motor Co., Ltd. se realiza bajo licencia. Las demás marcas comerciales y nombres comerciales lo son de sus respectivos propietarios.

Limitaciones del HFL

Una llamada entrante en el HFL interrumpirá la reproducción en el sistema de audio. Se reanudará una vez finalizada la llamada.

■ Pantalla de estado del HFL

La pantalla de audio/información le avisa cuando hay una llamada recibida.



■ Limitaciones del funcionamiento manual

Algunas funciones manuales no están habilitadas o no funcionan mientras el vehículo está en movimiento. No se puede seleccionar una opción que está desactivada hasta que no se detenga el vehículo.

☒ Pantalla de estado del HFL

La información que aparece en la pantalla del sistema de audio/información varía de un modelo de teléfono a otro.

Menús de HFL

El modo de alimentación debe estar en ACCESORIOS o CONTACTO para utilizar el sistema.

Menús de HFL

Para utilizar el sistema HFL, en primer lugar debe asociar su teléfono móvil compatible con *Bluetooth* con el sistema mientras el vehículo está estacionado.

Algunas funciones están limitadas durante la conducción. Cuando el vehículo está en movimiento y se cancela la operación aparece un mensaje en la pantalla.

Funciones

Botón PHONE

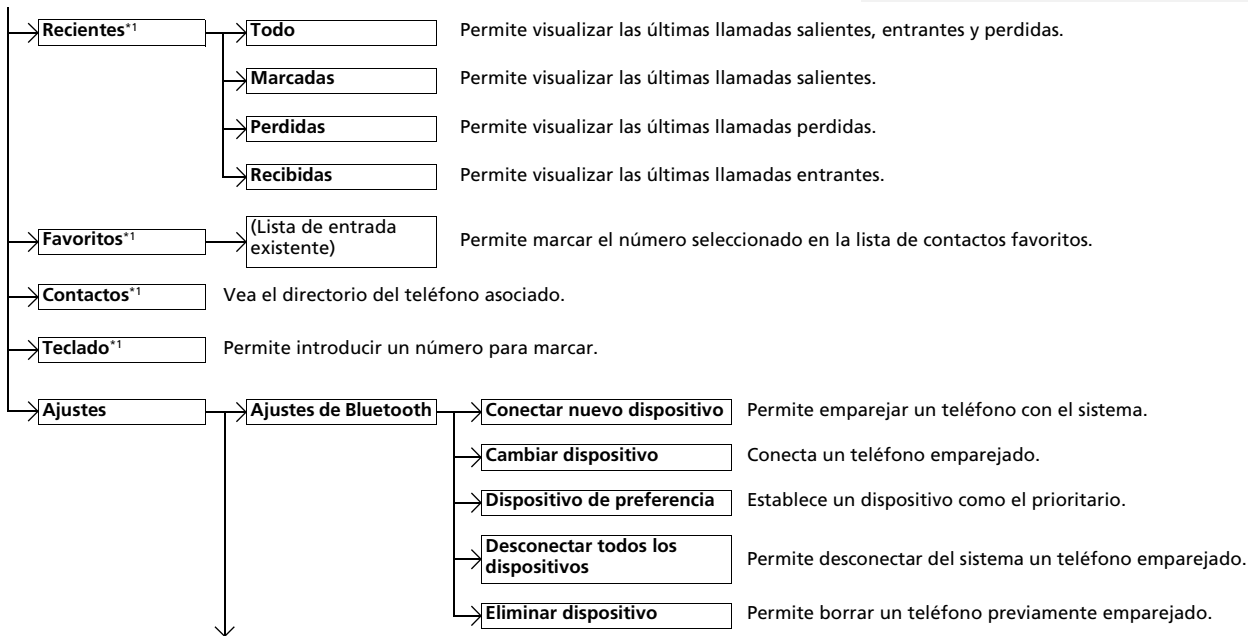

*1: Solo está disponible cuando se conecta un teléfono al HFL.

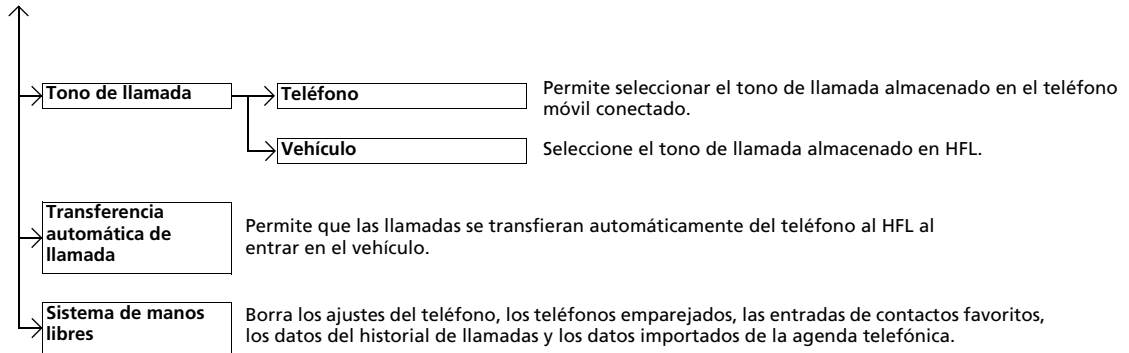

■ Configuración del teléfono

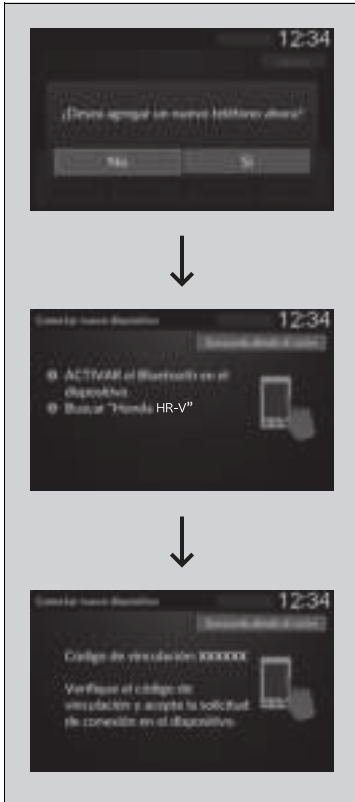

■ Para emparejar un teléfono móvil (no hay un teléfono emparejado con el sistema)

1. Pulse el botón **PHONE**.
2. Asegúrese de que el teléfono se encuentra en modo de búsqueda o visible.
3. Seleccione **Sí**.
 - El sistema de audio entrará en modo de espera para emparejarse.
4. Seleccione **Honda HR-V** desde el teléfono.
 - Si desea emparejar un teléfono desde este sistema de audio, seleccione **Búsqueda desde el coche** y siga las indicaciones. Cuando aparezca su teléfono en la lista, selecciónelo.
5. El sistema le indica un código de emparejamiento en la pantalla del sistema de audio/información.
 - Confirme si el código de emparejamiento en la pantalla y su teléfono coinciden. Esto puede variar según el teléfono.
6. Aparece una notificación en la pantalla si el emparejamiento se realiza con éxito.

» Configuración del teléfono

Para poder realizar y recibir llamadas en modo manos libres, su teléfono compatible con *Bluetooth* debe estar asociado con el sistema HFL.

Sugerencias de emparejamiento del teléfono:

- No se puede emparejar el teléfono con el vehículo en movimiento.
- Se pueden emparejar hasta seis teléfonos.
- La batería del teléfono puede agotarse más rápidamente cuando el teléfono está conectado al sistema HFL.
- Si el teléfono no está listo para emparejarse o si el sistema no lo encuentra antes de tres minutos, se agotará el tiempo de espera y el sistema volverá a la pantalla **Ajustes de Bluetooth**.

Una vez haya emparejado un teléfono, aparecerá en la pantalla con uno o dos iconos a su derecha.

Estos iconos indican lo siguiente:

: El teléfono es compatible con audio *Bluetooth*®.

: El teléfono se puede utilizar con el sistema HFL.

Al emparejar un teléfono desde este sistema de audio: Si su teléfono no aparece en la pantalla del sistema de audio/información, seleccione **Búsqueda desde el teléfono** y busque dispositivos *Bluetooth*® utilizando su teléfono. Desde el teléfono, seleccione **Honda HR-V**.



■ **Para emparejar un teléfono móvil (cuando ya se ha emparejado un teléfono con el sistema)**

1. Pulse el botón **PHONE**.
 - ▶ Si aparece un mensaje pidiendo conectar un teléfono, seleccione **No** y continúe con el paso 2.
2. Seleccione **Ajustes**.
3. Seleccione **Ajustes de Bluetooth**.
4. Seleccione **Conectar nuevo dispositivo**.
 - ▶ El sistema de audio entrará en modo de espera para emparejarse.



5. Asegúrese de que el teléfono se encuentra en modo de búsqueda o visible.
6. Seleccione **Honda HR-V** desde el teléfono.
 - ▶ Si desea emparejar un teléfono desde este sistema de audio, seleccione **Búsqueda desde el coche** y siga las indicaciones. Cuando aparezca su teléfono en la lista, selecciónelo.

7. El sistema le indica un código de emparejamiento en la pantalla del sistema de audio/información.
 - ▶ Confirme si el código de emparejamiento en la pantalla y su teléfono coinciden. Esto puede variar según el teléfono.

8. Aparece una notificación en la pantalla si el emparejamiento se realiza con éxito.
 - ▶ Puede priorizar un dispositivo *Bluetooth*® a la vez. Seleccione **Sí** si desea dar prioridad al dispositivo.



■ Para cambiar el teléfono actualmente emparejado

1. Pulse el botón **PHONE**.
2. Seleccione **Ajustes**.
3. Seleccione **Ajustes de Bluetooth**.
4. Seleccione **Cambiar dispositivo**.
 - ▶ La pantalla cambia a una lista de dispositivos.
5. Seleccione un nombre de dispositivo.
6. Seleccione **Ambas**, **Audio** o **Teléfono**.
 - ▶ Si hay otro dispositivo conectado a Android Auto y selecciona **Ambas** o **Teléfono**, aparece un mensaje de confirmación. Seleccione **Continuar**.
 - ▶ El HFL desconectará el teléfono conectado y buscará otro teléfono emparejado.



■ Para borrar un teléfono emparejado

1. Pulse el botón **PHONE**.
2. Seleccione **Ajustes**.
3. Seleccione **Ajustes de Bluetooth**.
4. Seleccione **Eliminar dispositivo**.
 - ▶ La pantalla cambia a una lista de dispositivos.
5. Seleccione el teléfono que desea borrar.
6. Aparece un mensaje de confirmación en la pantalla. Seleccione **Sí**.
 - ▶ Si el dispositivo está conectado a Android Auto, aparece un mensaje de confirmación. Seleccione **Sí**.

■ Transferencia automática

Si se lleva a término el emparejamiento entre el teléfono y el sistema mientras está hablando por teléfono, la llamada se puede transferir automáticamente al HFL.



1. Pulse el botón **PHONE**.
2. Seleccione **Ajustes**.
3. Seleccione **Transferencia automática de llamada**.
4. Seleccione **Encendido** o **Apagada**.

■ Tono de llamada

Puede cambiar la configuración del tono de llamada.



1. Pulse el botón **PHONE**.
2. Seleccione **Ajustes**.
3. Seleccione **Tono de llamada**.
4. Seleccione **Teléfono** o **Vehículo**.

☒ Tono de llamada

Teléfono: Según la marca y el modelo del teléfono móvil, el tono de llamada almacenado en el teléfono sonará si el teléfono está conectado.

Vehículo: El tono de llamada fijo suena por los altavoces.

■ Para borrar el sistema

Se borran los ajustes del teléfono, los teléfonos emparejados, las entradas de contactos favoritos, los datos del historial de llamadas y los datos importados de la agenda telefónica.



1. Pulse el botón **PHONE**.
2. Seleccione **Ajustes**.
3. Seleccione **Sistema de manos libres**.
4. Seleccione **Sí**.
5. Aparece un mensaje de confirmación en la pantalla. Seleccione **Sí**.
6. Aparece una notificación en la pantalla. Seleccione **OK**.

■ Importación automática de la libreta telefónica y el registro de llamadas del teléfono móvil

Una vez emparejado el teléfono, el contenido de la agenda y del historial de llamadas se importa automáticamente al HFL.



☒ Importación automática de la libreta telefónica y el registro de llamadas del teléfono móvil

Cuando selecciona una persona en la lista de la agenda telefónica del móvil, puede ver hasta cinco iconos de categoría. Los iconos indican qué tipo de números hay almacenados para ese nombre.



En algunos teléfonos, es posible que no se puedan importar los iconos de categoría al HFL.

La agenda se actualiza después de cada conexión. El historial de llamadas se actualiza después de cada conexión o llamada.

■ Contactos favoritos

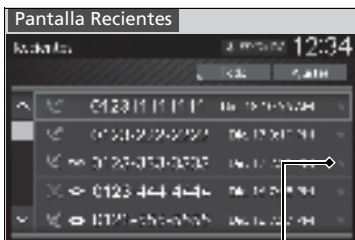

Icono de estrella

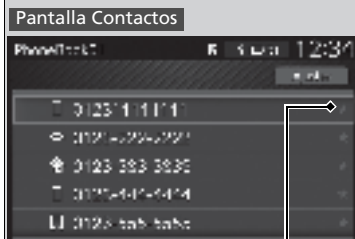

Icono de estrella



Add to Favorite

■ Para agregar un contacto favorito

1. Pulse el botón **PHONE**.
2. Seleccione la pantalla **Recientes**, **Contactos** o **Teclado**.

En la pantalla **Recientes** o **Contactos**

3. Seleccione el icono de estrella.

En la pantalla **Teclado**

3. Seleccione **Add to Favorite**.

- Aparece una notificación en la pantalla si el contacto favorito se almacena correctamente.
- Para eliminar el contacto favorito, vuelva a seleccionar el icono de estrella.



■ Para eliminar un contacto favorito

1. Pulse el botón **PHONE**.
2. Seleccione **Favoritos**.
3. Seleccione el icono de estrella.
4. Aparece un mensaje de confirmación en la pantalla. Seleccione **Sí**.

■ Realización de una llamada

Puede realizar llamadas introduciendo un número de teléfono o usando las entradas importadas de las pantallas **Recientes**, **Favoritos** y **Contactos**.



■ Para realizar una llamada utilizando la agenda telefónica importada

Una vez emparejado el teléfono, el contenido de la agenda se importa automáticamente al sistema HFL.

1. Pulse el botón **PHONE**.
2. Seleccione **Contactos**.
3. La agenda se almacena por orden alfabético. Seleccione un nombre.
4. Seleccione un número.
 - La marcación se inicia automáticamente.

► Realización de una llamada

Una vez conectada una llamada, puede escuchar la voz de la persona a la que llama a través de los altavoces.

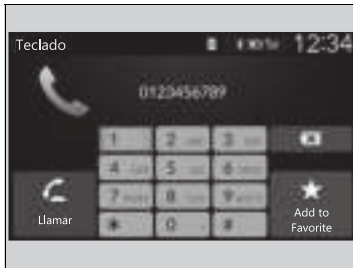

■ **Para realizar una llamada utilizando un número de teléfono**

1. Pulse el botón **PHONE**.
2. Seleccione **Teclado**.
3. Seleccione un número.
4. Seleccione **Llamar**.
 - ▶ La marcación se inicia automáticamente.

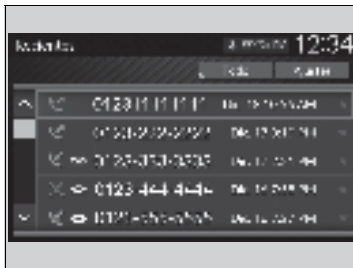

■ **Para realizar una llamada utilizando el historial de llamadas**

El historial de llamadas se almacena por **Todo, Marcadas, Perdidas y Recibidas**.

1. Pulse el botón **PHONE**.
2. Seleccione **Recientes**.
 - ▶ Puede ordenar por **Todo, Marcadas, Perdidas y Recibidas**. Seleccione el icono en la esquina superior derecha de la pantalla.
3. Seleccione un número.
 - ▶ La marcación se inicia automáticamente.

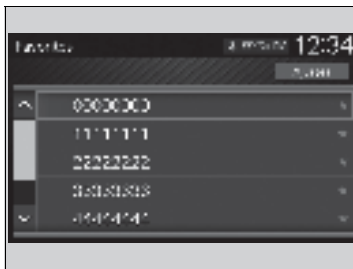

■ **Para realizar una llamada mediante una entrada de contacto favorito**

1. Pulse el botón **PHONE**.
2. Seleccione **Favoritos**.
3. Seleccione un número.
 - ▶ La marcación se inicia automáticamente.

☒ **Para realizar una llamada utilizando el historial de llamadas**

El histórico de llamadas aparece solo cuando hay un teléfono conectado a HFL y muestra las últimas 20 llamadas marcadas, recibidas o perdidas.

■ Recepción de una llamada



Cuando se recibe una llamada, suena un aviso audible y aparece la pantalla **Recibir llamada...**

Puede responder a la llamada con la rueda de selección izquierda.

Para responder, suba o baje para seleccionar **Respuesta** en la interfaz de información del conductor y, a continuación, pulse la rueda de selección izquierda.

- Si decide rechazar o finalizar la llamada, seleccione **Ignorar** en la interfaz de información del conductor con la rueda de selección izquierda.

▣ Recepción de una llamada

Llamada en espera

Seleccione **Respuesta** con la rueda de selección izquierda para poner la llamada actual en espera y responder a la llamada entrante.

Seleccione **Cambiar llamada** con la rueda de selección izquierda para volver a la llamada actual.

Seleccione **Ignorar** con la rueda de selección izquierda para ignorar la llamada entrante si no desea responderla.

Seleccione **Colgar** con la rueda de selección izquierda para colgar la llamada actual.

Puede seleccionar los iconos en la pantalla del sistema de audio/información en lugar de los iconos de la interfaz de información del conductor.

■ Opciones durante una llamada

Las opciones siguientes están disponibles durante una llamada.

Cambiar llamada: Permite poner la llamada actual en espera para responder a una llamada entrante.

Silencio: Permite silenciar el teléfono.

Usar portátil: Permite transferir una llamada del sistema HFL al teléfono.

Teclado: Permite enviar números durante una llamada. Resulta útil cuando se llama a un sistema telefónico dirigido por menú.

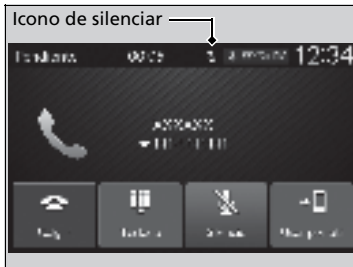

Las opciones disponibles se muestran en la mitad inferior de la pantalla.

Seleccione la opción.

- ▶ El icono de silenciar aparece cuando se ha seleccionado **Silencio**. Seleccione **Silencio** de nuevo para desactivarla.

☒ Opciones durante una llamada

Teclado: Disponible en algunos teléfonos.

Modelos con sistema de audio con pantalla

El sistema *Bluetooth*® HandsFreeLink® (HFL) le permite realizar y recibir llamadas telefónicas utilizando el sistema de audio del vehículo, sin manipular su teléfono móvil.

Uso del HFL

Botones de HFL

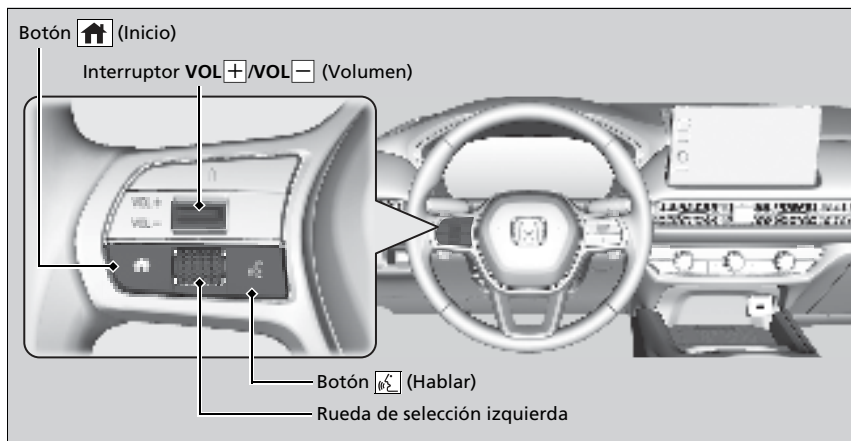

Bluetooth® HandsFreeLink®

Sitúe su teléfono donde obtenga buena recepción.

Para utilizar el sistema HFL, necesita un teléfono móvil compatible con *Bluetooth*. Para obtener una lista de los teléfonos compatibles, procedimientos de emparejamiento y posibilidades de funciones especiales, pregunte al distribuidor local de Honda.

Para utilizar el sistema, la configuración de **Bluetooth** debe ser **Encendido**. Si hay una conexión activa a Apple CarPlay, HFL no está disponible.

Funciones personalizadas P. 314

Sugerencias del control de voz

- Dirija las salidas de aire lejos del techo y cierre las ventanillas, puesto que el ruido procedente de ellas puede interferir con el micrófono.
- Pulse el botón cuando desee llamar a un número mediante un nombre de la libreta telefónica o un número. Hable de forma clara y natural después del pitido.
- Si el micrófono capta voces distintas de la suya, es posible que la instrucción se interprete erróneamente.
- Para cambiar el nivel del volumen, se puede hacer con el volumen del sistema de audio.

Si no hay entrada de contacto favorito en el sistema, aparece una notificación en la pantalla.

Contactos favoritos P. 368

Botón  (Hablar): Púselo para acceder al portal de voz.

Botón  (Inicio): Pulse el botón atrás para volver a la pantalla de inicio de la interfaz de información del conductor.

Rueda de selección izquierda: Pulse el botón  (Inicio). Suba o baje para seleccionar **Teléfono** en la interfaz de información para el conductor y, a continuación, pulse la rueda de selección izquierda.

Al recibir una llamada, la pantalla de llamada entrante se muestra en la interfaz de información del conductor. Puede descolgar para responder a la llamada con la rueda de selección izquierda.

 **Recepción de una llamada** P. 372

Para ir a la pantalla del teléfono:

1. Pulse el botón .
2. Seleccione **Teléfono** para cambiar a la pantalla de teléfono.

Bluetooth® HandsFreeLink®

Tecnología inalámbrica *Bluetooth*®
La marca denominativa *Bluetooth*® y sus logotipos son marcas comerciales registradas propiedad de *Bluetooth SIG, Inc.* y el uso de dichas marcas por parte de Honda Motor Co., Ltd. se realiza bajo licencia. Las demás marcas comerciales y nombres comerciales lo son de sus respectivos propietarios.

Limitaciones del HFL

Una llamada entrante en el HFL interrumpirá la reproducción en el sistema de audio. Se reanudará una vez finalizada la llamada.

■ Pantalla de estado del HFL

La pantalla de audio/información le avisa cuando hay una llamada recibida.

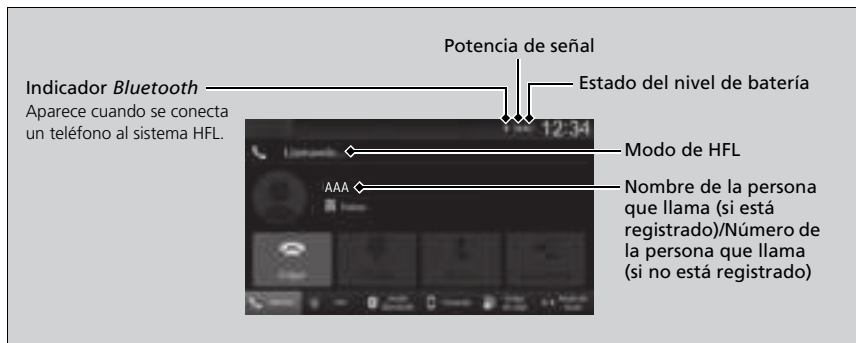

■ Limitaciones del funcionamiento manual

Algunas funciones manuales no están habilitadas o no funcionan mientras el vehículo está en movimiento. No se puede seleccionar una opción que está desactivada hasta que no se detenga el vehículo.

Mientras el vehículo está en movimiento, solo se pueden realizar llamadas mediante comandos de voz a números o nombres de la agenda ya almacenados.

➤ **Contactos favoritos** P. 368

▶▶ Pantalla de estado del HFL

La información que aparece en la pantalla del sistema de audio/información varía de un modelo de teléfono a otro.

■ Pantalla menú del teléfono

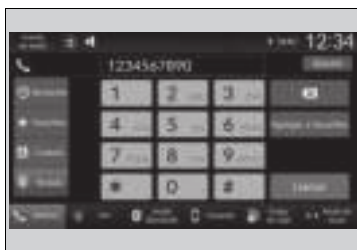

1. Pulse el botón .
2. Seleccione **Teléfono**.

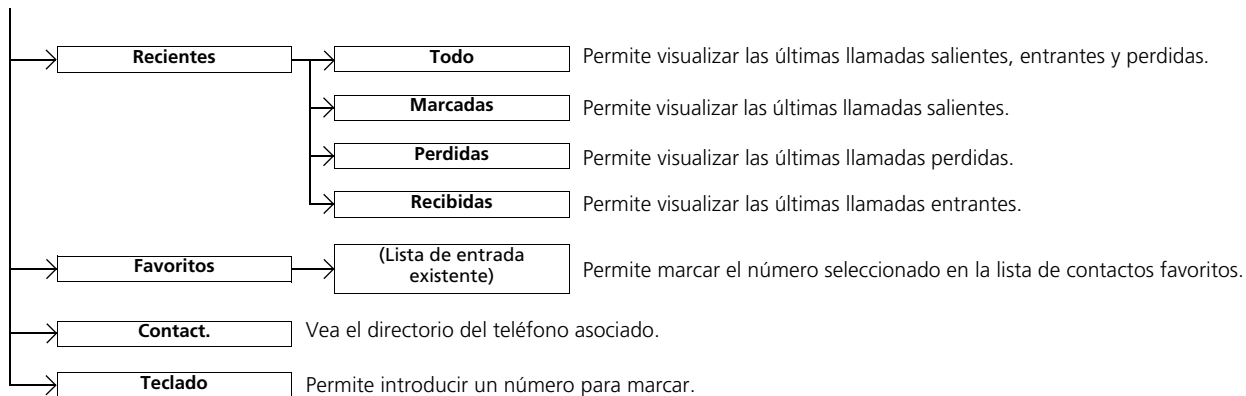

■ Configuración del teléfono

■ Configuración Bluetooth®

Puede activar y desactivar la función *Bluetooth®*.

1. Pulse el botón .
2. Seleccione **Configuración general**.
3. Seleccione **Conexiones**.
4. Seleccione **Bluetooth**.
5. Seleccione **Opciones**.
6. Seleccione **Bluetooth y Encendido**.

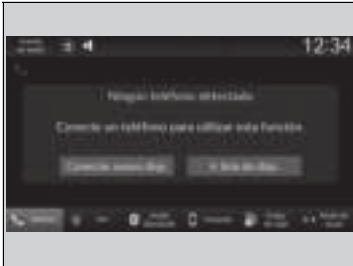

■ Para emparejar un teléfono móvil (cuando no hay ningún teléfono emparejado con el sistema)

1. Seleccione **Teléfono**.
2. Seleccione **Conectar nuevo disp.**
3. Asegúrese de que el teléfono se encuentra en modo de búsqueda o visible.
4. Seleccione **Honda HR-V** desde el teléfono.
 - ▶ Si desea emparejar un teléfono desde este sistema de audio, seleccione **Buscar dispositivo** y, a continuación, seleccione su teléfono cuando aparezca en la lista.
5. El sistema le indica un código de emparejamiento en la pantalla del sistema de audio/información.
 - ▶ Confirme si el código de emparejamiento en la pantalla y su teléfono coinciden. Esto puede variar según el teléfono.
6. Seleccione las funciones y a continuación **Conectar**.

⊠ Configuración del teléfono





Para poder realizar y recibir llamadas de manos libres, su teléfono compatible con *Bluetooth* debe estar emparejado con el sistema.

Sugerencias de emparejamiento del teléfono:

- No se puede emparejar el teléfono con el vehículo en movimiento.
- Se pueden emparejar hasta seis teléfonos.
- La batería del teléfono puede agotarse con más rapidez cuando está emparejada al sistema.

Una vez haya emparejado un teléfono, aparecerá en la pantalla con uno o más iconos a su derecha.







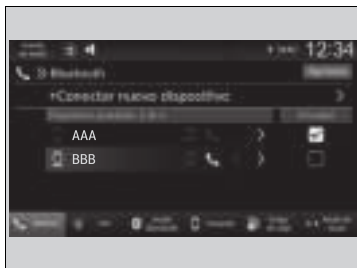



Estos iconos indican lo siguiente:

- : El teléfono es compatible con audio *Bluetooth®*.
- : El teléfono se puede utilizar con el sistema HFL.
- : El teléfono es compatible con Apple CarPlay.
- : El teléfono es compatible con Android Auto.

Si hay una conexión activa a Apple CarPlay o Android Auto, no se podrán emparejar más dispositivos compatibles con *Bluetooth*.



■ Para cambiar el teléfono actualmente emparejado

1. Vaya a la pantalla de ajustes del teléfono.
 ▶ **Pantalla Teléfono P. 361**
2. Seleccione **Cambiar dispositivos**.
3. Seleccione un teléfono para conectar.
 - ▶ El HFL desconectará el teléfono conectado y buscará otro teléfono emparejado.
 - ▶ Puede configurar la prioridad del teléfono conectado. Seleccione la casilla marcada en el teléfono al que desea dar prioridad.
4. Seleccione , ,  o .
 - ▶  y  se pueden seleccionar a la vez, sin embargo, cuando se selecciona  o , no pueden seleccionarse  ni .
5. Seleccione **Aplicar**.

▶ Para cambiar el teléfono actualmente emparejado

Si no se encuentran o no hay emparejados otros teléfonos al tratar de cambiar a otro teléfono, el HFL le informa de que el teléfono original se ha conectado de nuevo.

Para emparejar otros teléfonos, seleccione **+ Conectar nuevo dispositivo** desde la pantalla **Bluetooth**.



■ Para borrar un teléfono emparejado

1. Vaya a la pantalla de ajustes del teléfono.
▶ **Pantalla Teléfono P. 361**
2. Seleccione **Cambiar dispositivos**.
3. Seleccione el teléfono que desea borrar.
4. Seleccione **Borrar**.
5. Aparece un mensaje de confirmación en la pantalla. Seleccione **Borrar**.

■ Tono de llamada

Puede cambiar la configuración del tono de llamada.

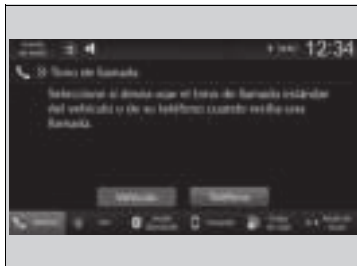

1. Vaya a la pantalla de ajustes del teléfono.
▶ **Pantalla Teléfono** P. 361
2. Seleccione **Tono de llamada**.
3. Seleccione **Vehículo** o **Teléfono**.

■ Transferencia automática

Si entra en el vehículo mientras está hablando por teléfono, la llamada se puede transferir automáticamente al sistema HFL.

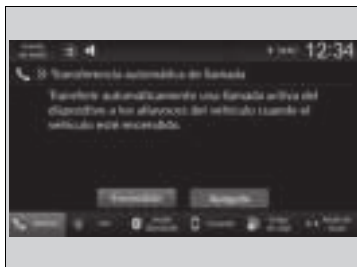

1. Vaya a la pantalla de ajustes del teléfono.
▶ **Pantalla Teléfono** P. 361
2. Seleccione **Trans. automática de llamada**.
3. Seleccione **Encendido** o **Apagado**.

▶ Tono de llamada

Vehículo: El tono de llamada fijo suena por los altavoces.

Teléfono: Según la marca y el modelo del teléfono móvil, el tono de llamada almacenado en el teléfono sonará si el teléfono está conectado.

■ Importación automática de la libreta telefónica y el registro de llamadas del teléfono móvil

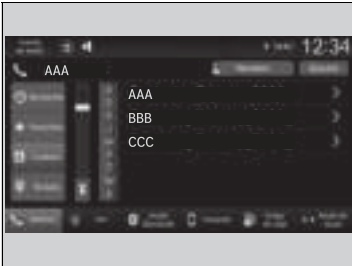

■ **Cuando Sincro. Auto del Tel. está activado:**
Una vez emparejado el teléfono, el contenido de la agenda y del historial de llamadas se importa automáticamente al sistema.

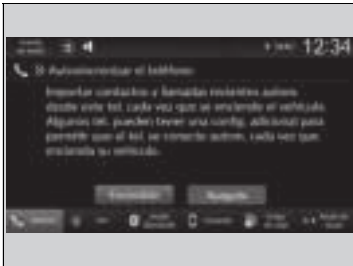

■ **Cambio de la configuración de Sincro. Auto del Tel.**

1. Vaya a la pantalla de ajustes del teléfono.
 ▶ **Pantalla Teléfono** P. 361
2. Seleccione **Autosincronizar el teléfono**.
3. Seleccione **Encendido** o **Apagada**.

☒ Importación automática de la libreta telefónica y el registro de llamadas del teléfono móvil

Cuando selecciona un nombre en la lista de la libreta telefónica del móvil, puede ver un icono de categoría. Los iconos indican qué tipo de números hay almacenados para ese nombre.

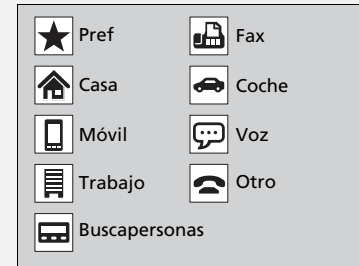

En algunos teléfonos, es posible que no se puedan importar los iconos de categoría al sistema.

La agenda se actualiza después de cada conexión.
El historial de llamadas se actualiza después de cada conexión o llamada.

■ Contactos favoritos



Icono de estrella



Icono de estrella



Agregar a favoritos

■ Para agregar un contacto favorito

1. Seleccione **Teléfono**.
2. Seleccione la pantalla **Recientes**, **Contact.** o **Teclado**.

En la pantalla **Recientes** o **Contactos**

3. Seleccione el icono de estrella.

En la pantalla **Teclado**

3. Seleccione **Agregar a favoritos**.

- Aparece una notificación en la pantalla si el contacto favorito se almacena correctamente.
- Para eliminar el contacto favorito, vuelva a seleccionar el icono de estrella.



■ Para editar un contacto favorito

1. Seleccione **Teléfono**.
2. Seleccione **Favoritos**.
3. Seleccione **Editar** en la entrada de contacto favorito que desee editar.
4. Seleccione el ajuste que desee.
5. Seleccione **Done**.

■ Para eliminar un contacto favorito

1. Seleccione **Teléfono**.
2. Seleccione **Favoritos**.
3. Seleccione **Editar** en la entrada de contacto favorito que desee eliminar.
4. Seleccione **Eliminar**.
5. Aparece un mensaje de confirmación en la pantalla. Seleccione **Sí**.

■ Realización de una llamada

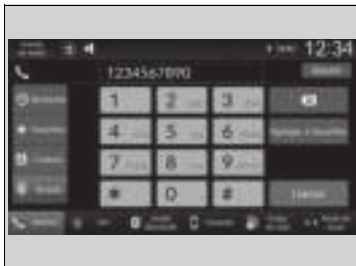

Puede realizar llamadas introduciendo un número de teléfono o usando las entradas importadas de las pantallas **Recientes**, **Favoritos** y **Contact**.

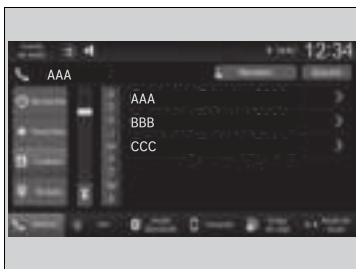

■ Para realizar una llamada utilizando la agenda telefónica importada

1. Seleccione **Teléfono**.
2. Seleccione **Contact**.
3. Seleccione un nombre.
 - Puede ordenar por **Nombre** o **Apellido**.
Seleccione el icono en la esquina superior derecha de la pantalla.
4. Seleccione un número.
 - La marcación se inicia automáticamente.

☒ Realización de una llamada

Una vez conectada una llamada, puede escuchar la voz de la persona a la que llama a través de los altavoces.

Si hay una conexión activa a Apple CarPlay, no se pueden realizar llamadas telefónicas con el sistema HandsFreeLink®, solo desde Apple CarPlay.



■ **Para realizar una llamada utilizando un número de teléfono**

1. Seleccione **Teléfono**.
2. Seleccione **Teclado**.
3. Seleccione un número.
 - ▶ Utilice el teclado de la pantalla táctil para anotar los números.
4. Seleccione **Llamar**.
 - ▶ La marcación se inicia automáticamente.

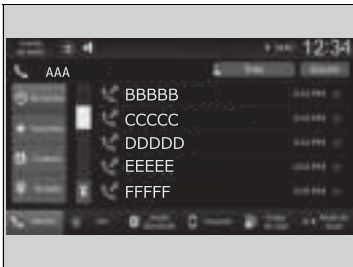

■ **Para realizar una llamada utilizando el registro**

El registro de llamadas se almacena por **Todo, Marcadas, Perdidas y Recibidas**.

1. Seleccione **Teléfono**.
2. Seleccione **Recientes**.
 - ▶ Puede ordenar por **Todo, Marcadas, Perdidas y Recibidas**. Seleccione el icono en la esquina superior derecha de la pantalla.
3. Seleccione un número.
 - ▶ La marcación se inicia automáticamente.

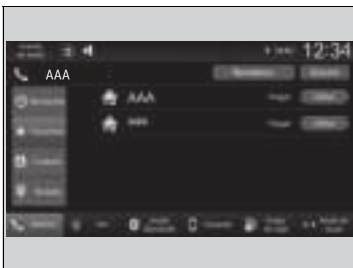

■ **Para realizar una llamada mediante una entrada de contacto favorito**

1. Seleccione **Teléfono**.
2. Seleccione **Favoritos**.
 - ▶ Puede cambiar el orden de las entradas de contacto favorito seleccionando **Reordenar**.
3. Seleccione un número.
 - ▶ La marcación se inicia automáticamente.

☒ **Para realizar una llamada utilizando el registro**

El registro muestra las últimas 20 llamadas totales, marcadas, perdidas o recibidas.
(Aparece solamente cuando se conecta un teléfono al sistema.)

■ Recepción de una llamada

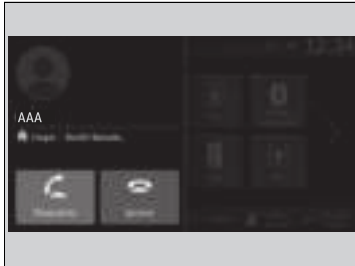

Cuando se recibe una llamada, suena un aviso audible (si está activado) y aparece la pantalla **Recibir llamada...**

Puede responder a la llamada con la rueda de selección izquierda.

Para responder, suba o baje para seleccionar  (respuesta) en la interfaz de información del conductor y, a continuación, pulse la rueda de selección izquierda.

- Si decide rechazar o finalizar la llamada, seleccione  (ignorar) en la interfaz de información del conductor con la rueda de selección izquierda.

▣ Recepción de una llamada



Llamada en espera

Seleccione  (respuesta) para poner la llamada actual en espera y responder una llamada entrante.

Seleccione  con la rueda de selección izquierda para volver a la llamada actual.

Seleccione  (ignorar) para ignorar la llamada entrante si no desea responderla.

Seleccione  si desea colgar la llamada actual.

Puede seleccionar los iconos de la pantalla del sistema de audio/información en lugar de los botones  y  de la interfaz de información del conductor.

■ Opciones durante una llamada

Las opciones siguientes están disponibles durante una llamada.

Silencio: Permite silenciar el teléfono.

Usar portátil: Permite transferir una llamada del sistema a su teléfono.

Teclado: Permite enviar números durante una llamada. Resulta útil cuando se llama a un sistema telefónico dirigido por menús.

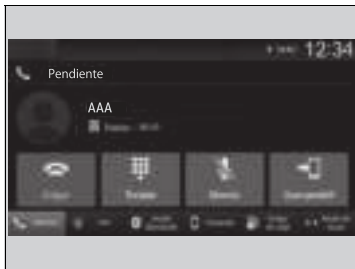

Las opciones disponibles se muestran en la mitad inferior de la pantalla.

Seleccione la opción.

- ▶ El icono de silencio aparece cuando se selecciona **Silencio** si hay visualizada otra pantalla de fuente que no sea la del teléfono. Seleccione **Silencio** de nuevo para desactivarla.

☒ Opciones durante una llamada

Teclado: Disponible en algunos teléfonos.

También puede seleccionar los iconos de la pantalla del sistema de audio/información.

Conducción



En este capítulo se aborda la conducción y el suministro.

Antes de conducir				
Preparativos para la conducción	376			
Límite de carga	379			
Circulación con un remolque	380			
Instrucciones fuera de carretera	381			
Durante la conducción				
Arranque del motor	383			
Precauciones durante la conducción	390			
Transmisión variable continua	391			
Cambios	392			
Modo ECON	396			
Sistema de control de descenso de pendientes ..	397			
Sistema auxiliar de estabilidad del vehículo (VSA)	399			
Asistencia de maniobrabilidad ágil	401			
		Sistema de control de presión de los neumáticos (TPMS)	402	
		Sistema de control de presión de los neumáticos (TPMS) - Se requiere explicación de ámbito federal	407	
		LaneWatch*	409	
		Honda Sensing*	412	
		Sistema de frenado de mitigación de colisión (CMBS)	415	
		Control de cruceo adaptativo (ACC) con seguimiento a baja velocidad	427	
		Sistema de asistencia de permanencia en carril (LKAS)	447	
		Asistencia en atascos	458	
		Sistema de mitigación de salida de carretera ..	467	
			Cámara de vista delantera ancha	475
		Frenado		
		Sistema de frenos	477	
		Sistema de frenos antibloqueo (ABS)	485	
		Sistema de asistencia al frenado	486	
		Estacionamiento del vehículo		
		Con el vehículo parado	487	
		Cámara trasera con múltiples vistas	492	
		Suministro		
		Información sobre el combustible	494	
		Suministro	495	
		Consumo de combustible y emisiones de CO₂		
		Reducción del consumo de combustible y de las emisiones de CO ₂	497	

* No disponible en todos los modelos

Preparativos para la conducción

Compruebe los elementos que se indican a continuación antes de ponerse en marcha.

■ Comprobaciones del exterior

- Asegúrese de que no haya ninguna obstrucción en las ventanillas, los retrovisores exteriores, las luces exteriores ni otras partes del vehículo.
 - ▶ Retire la escarcha, el hielo o la nieve que pueda haber.
 - ▶ Retire la nieve que pueda haber en el techo, ya que podría deslizarse hacia abajo y obstaculizar su campo de visión mientras conduce. Si se ha congelado, elimine el hielo cuando se haya ablandado.
 - ▶ Al eliminar el hielo de alrededor de las ruedas, tenga cuidado de no dañar la rueda o sus componentes.
- Asegúrese de que el cofre está bien cerrado.
 - ▶ Si el cofre se abre mientras conduce, le obstaculizará su campo de visión hacia delante.
- Asegúrese de que los neumáticos están en buen estado.
 - ▶ Compruebe la presión del aire y si presentan daños y un desgaste excesivo.
 - 🔧 **Comprobación y servicio de los neumáticos** P. 528
- Asegúrese de que no hayan personas ni objetos detrás del vehículo o alrededor del mismo.
 - ▶ Hay puntos ciegos desde el interior.

🔧 Comprobaciones del exterior

AVISO

Si las puertas no se pueden abrir porque se han congelado, vierta agua caliente por los bordes de las mismas para derretir el hielo. No trate de forzar la apertura de las puertas, ya que se puede dañar el burlete. Seque la zona de inmediato para evitar que se vuelva a congelar.

No vierta agua caliente en el bombillo de la cerradura. Si se congela el agua en el orificio, no podrá introducir la llave.

El calor procedente del motor y del escape pueden prender los materiales inflamables que queden debajo del cofre, provocando un incendio. Si ha estacionado el vehículo durante un período prolongado, reviselo y quite cualquier tipo de desecho que pudiera haberse acumulado, como por ejemplo, hierbas y hojas secas que hayan caído o que algún pequeño animal haya llevado para formar un nido. Compruebe también que no haya quedado material inflamable debajo del cofre, después de que usted u otra persona hayan realizado el mantenimiento del vehículo.

■ Comprobaciones del interior

- Almacene o fije todos los elementos a bordo correctamente.
 - ▶ Si lleva demasiado equipaje o lo almacena de forma inadecuada, pueden verse afectados la maniobrabilidad, la estabilidad, la distancia de frenado y los neumáticos, lo que mermaría la seguridad del vehículo.
 - **Límite de carga** P. 379
- No apile objetos a una altura superior a la del asiento.
 - ▶ Pueden obstaculizarle el campo de visión y podrían salir despedidos hacia delante en caso de frenado brusco.
- No coloque nada en los huecos para los pies de los asientos delanteros. Asegúrese de que las alfombras estén bien sujetas.
 - ▶ Si hay algún objeto o la alfombra está suelta, puede tener problemas para pisar los pedales de freno y acelerador mientras conduce.
- Si lleva animales a bordo, no deje que se muevan por el vehículo.
 - ▶ Puede afectar a la conducción y provocar una colisión.
- Cierre bien todas las puertas y el maletero.
- Ajuste correctamente su asiento.
 - ▶ Ajuste también la cabecera.
 - **Asientos** P. 181
 - **Ajuste de las posiciones de las cabeceras delanteras** P. 187
- Ajuste correctamente los retrovisores y el volante.
 - ▶ Ajústelos estando sentado con el asiento ya ajustado.
 - **Retrovisores** P. 179
 - **Ajuste del volante** P. 178

☒ Comprobaciones del interior

La alineación de los faros se ajusta en fábrica y no es necesario ajustarla. Sin embargo, si suele transportar objetos pesados en el maletero, la alineación deberá ser reajustada por un técnico calificado o en un distribuidor.

- Asegúrese de que los objetos que haya en el suelo detrás de los asientos delanteros no puedan rodar debajo de los mismos.
 - Pueden afectar a la capacidad del conductor para utilizar los pedales, al funcionamiento de los asientos o al funcionamiento de los sensores situados debajo de los asientos.
- Todos los ocupantes del vehículo deben abrocharse el cinturón de seguridad.
 - **Abrocharse el cinturón de seguridad** P. 42
- Asegúrese de que los indicadores del tablero de instrumentos se encienden al arrancar el vehículo y se apagan poco después.
 - Si se indica algún problema, el vehículo se debe inspeccionar siempre en un distribuidor.
 - **Indicadores** P. 90

Límite de carga

Al cargar el equipaje, el peso total del vehículo, todos los pasajeros y el equipaje no debe exceder del peso máximo permitido de 445 kg.

➤ **Especificaciones** P. 586

La carga sobre los ejes delantero y trasero no debe exceder la carga sobre el eje máxima permitida.

➤ **Especificaciones** P. 586

⚠ Límite de carga

⚠ ADVERTENCIA

Una sobrecarga o una carga inadecuada puede afectar a la maniobrabilidad y estabilidad, y producir una colisión con resultado de lesiones o la muerte.

Cumpla todos los límites de carga u otras indicaciones de carga de este manual.

Su vehículo no está diseñado para remolcar un remolque. Si lo hace pueden anularse las garantías.

Información general

Su vehículo se ha diseñado principalmente para uso sobre pavimento; sin embargo, su mayor altura con respecto al suelo le permite usarlo ocasionalmente sobre carreteras sin pavimentar. No está diseñado para andar por senderos sin marcar o para otras actividades todo terreno.

Si decide conducir por caminos sin pavimentar, descubrirá que necesita otro tipo de habilidades de conducción y que la conducción de su vehículo no será la misma que en pavimento. Preste atención a las precauciones y a los consejos de esta sección, y conozca su vehículo antes de abandonar el pavimento.

Precauciones de seguridad importantes

Para evitar la pérdida de control o los vuelcos, asegúrese de seguir las siguientes precauciones y recomendaciones:

- Asegúrese de guardar el equipaje de manera adecuada y de no exceder los límites de carga.
➤ **Límite de carga** P. 379
- Mientras conduzca, asegúrese de que tanto usted como sus pasajeros siempre lleven abrochados los cinturones de seguridad.
- Mantenga una velocidad baja, y nunca conduzca más rápido de lo que le permitan las condiciones.
- Usted es el responsable de evaluar continuamente la situación y de conducir dentro de los límites permitidos.

➤ Instrucciones fuera de carretera

⚠ ADVERTENCIA

Conducir el vehículo de manera inadecuada dentro o fuera del pavimento puede provocar un accidente o vuelco en el que usted y los pasajeros podrían resultar heridos de gravedad o morir.

- Siga todas las instrucciones que figuran en este manual de usuario.
- Mantenga una velocidad baja y no conduzca más rápido de lo que permitan las condiciones.

Si no maneja su vehículo de manera correcta, puede causar un choque o vuelco.

- **Información importante de manejo** P. 34
- **Precauciones durante la conducción** P. 390

Evitar inconvenientes

- **Compruebe el vehículo** antes de dejar el pavimento y asegúrese de haber completado todo el programa de mantenimiento. Preste especial atención al estado y a la presión de los neumáticos.
- **Recuerde**, la ruta que ha elegido presenta limitaciones (demasiado empinada o con baches), usted tiene limitaciones (comodidad y habilidad para conducir) y el vehículo tiene limitaciones (tracción, estabilidad y potencia). Es posible que, si no reconoce estos límites, se exponga a sí mismo y a los pasajeros a una situación de peligro.
- **La aceleración y el frenado** se deben hacer lentamente y de manera progresiva. Intentar arrancar o detenerse demasiado rápido puede resultar en pérdida de tracción y puede perder el control.
- **Evitar obstáculos y escombros** en el camino reduce la probabilidad de un vuelco o de dañar la suspensión u otros componentes.
- **Conducir por pendientes** aumenta el riesgo de vuelco, en particular si la pendiente es demasiado pronunciada. Normalmente, lo más seguro es subir o bajar las pendientes en línea recta. Si no puede ver con claridad las condiciones o los obstáculos de una pendiente, inspecciónela a pie antes de conducir por ella. Si tiene dudas sobre si puede pasar sin peligro, no lo intente. Busque otro camino. Si queda atascado mientras trepa, no trate de dar la vuelta. Regrese lentamente siguiendo el mismo camino que tomó para subir.
- **Cruzar un arroyo:** Evite cruzar arroyos profundos. Si encuentra agua en su camino (un arroyo pequeño o un charco grande, por ejemplo), evalúelo cuidadosamente antes de seguir avanzando. Asegúrese de que sea poco profundo, que corra lentamente y que tenga un suelo firme. Si no está seguro acerca de la profundidad o del piso, dé la vuelta y busque otro camino. Conducir a través de aguas profundas también puede dañar su vehículo. El agua puede entrar en la transmisión y el diferencial, diluyendo el lubricante y causando un fallo eventual. También puede eliminar la grasa de los rodamientos de las ruedas.
- **Si se queda atascado**, circule cuidadosamente en la dirección que crea que lo ayudará a salir del atasco. No haga girar los neumáticos ya que esto empeorará la situación y puede dañar la transmisión. Si no puede salir por sus propios medios, tendrá que remolcar su vehículo. Para estos casos, el vehículo cuenta con ganchos delanteros y traseros para remolque.

Arranque del motor

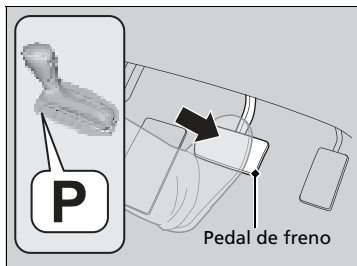
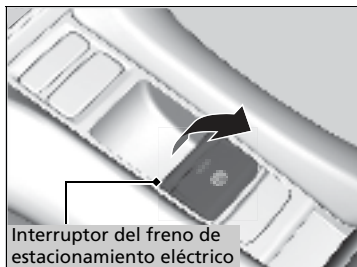

1. Asegúrese de que el freno de estacionamiento está aplicado.
 - ▶ El indicador (rojo) del freno de estacionamiento y del sistema de frenos se enciende durante 30 segundos cuando se tira hacia arriba del interruptor del freno de estacionamiento eléctrico.
2. Compruebe que la transmisión se encuentre en la posición **P** y, a continuación, pise el pedal de freno.
 - ▶ Aunque es posible arrancar el vehículo en la posición **N**, resulta más seguro hacerlo en **P**.

Arranque del motor

Mantenga pisado el pedal de freno firmemente al arrancar el motor.

Resulta más difícil arrancar el motor cuando la temperatura ambiente es baja; ocurre lo mismo a altitudes superiores a 2.400 metros debido a que el aire es menos denso.

Para arrancar el motor cuando la temperatura es baja, apague todos los accesorios eléctricos, como las luces, el sistema de aire acondicionado y el desempañador trasero, para reducir el consumo de la batería.

Si el sonido del escape es anómalo o huele a gases de escape en el habitáculo, el vehículo debe inspeccionarse en un distribuidor. Puede que el motor o el sistema de escape presenten algún problema.

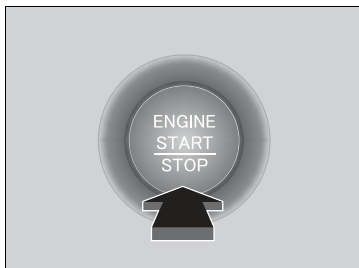

3. Pulse el botón **ENGINE START/STOP** sin pisar el pedal del acelerador.

► Arranque del motor

Acerque el control a distancia de acceso sin llave al botón **ENGINE START/STOP** si la pila del control a distancia tiene poca carga.

- ❑ **Si la pila del control a distancia de acceso sin llave se está agotando** P. 561

Es posible que el motor no arranque si el control a distancia de acceso sin llave se encuentra bajo la influencia de ondas de radio potentes.

No mantenga oprimido el botón **ENGINE START/STOP** para arrancar el motor.

Si el motor no arranca, espere como mínimo 30 segundos antes de volver a intentarlo.

El sistema inmovilizador protege el vehículo contra el robo. Si se utiliza un dispositivo codificado incorrectamente, se desactiva el sistema de combustible del motor.

- ❑ **Sistema inmovilizador** P. 155

■ Arranque remoto del motor*

Puede arrancar el motor de forma remota mediante el control a distancia de acceso sin llave.

■ Para arrancar el motor

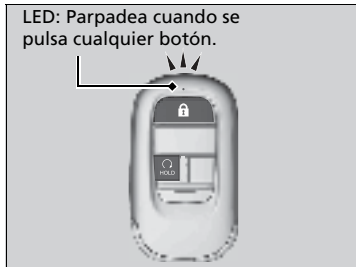

Pulse el botón y después mantenga pulsado el botón .

- ▶ Algunas luces exteriores parpadean una vez.



Si el motor se arranca, algunas luces exteriores parpadean seis veces.



Si el motor no arranca, las luces exteriores no parpadearán.

- ▶ Entre dentro de la zona de cobertura y vuelva a intentarlo.

⚠ Arranque remoto del motor*

⚠ ADVERTENCIA

Los gases de escape del motor contienen monóxido de carbono tóxico.

Respirar el monóxido de carbono puede ser mortal o provocar la pérdida de conocimiento.

No utilice nunca el arranque remoto del motor cuando el vehículo esté estacionado en una cochera o en otra zona con ventilación limitada.

El arranque remoto del motor puede infringir las leyes locales.



Antes de utilizar el arranque remoto del motor, verifique las leyes locales.

Si hay edificios y obstáculos entre el vehículo y el control a distancia, se reducirá la cobertura.

Esta distancia puede variar por interferencias eléctricas externas.

* No disponible en todos los modelos

Cuando se arranca de forma remota, el motor se apaga automáticamente tras 10 minutos en ralentí o si no se ha pisado el pedal de freno a la vez que se ha pulsado el botón **ENGINE START/STOP**.

Para ampliar el tiempo de funcionamiento otros 10 minutos durante el primer funcionamiento, pulse el botón  y después mantenga pulsado el botón .

- Algunas luces exteriores parpadean seis veces si la solicitud de extensión de 10 minutos se ha transmitido correctamente.

► Arranque remoto del motor*

El motor puede no arrancar mediante el arranque remoto si:

- Ha desactivado el ajuste de arranque remoto del motor mediante la pantalla del sistema de audio/información.
► Funciones personalizadas P. 306
- El modo de alimentación no está en VEHÍCULO APAGADO.
- La marcha seleccionada se encuentra en una posición distinta de **[P]**.
- El cofre está abierto o cualquier puerta o el maletero están desbloqueados.
- Ya ha utilizado el control a distancia dos veces para arrancar el motor.
- Hay otro control a distancia de acceso sin llave registrado dentro del vehículo.
- Hay un fallo en la antena.
- La puerta se desbloquea con la llave integrada.
- La presión de aceite del motor es baja.
- La temperatura del refrigerante del motor es extremadamente alta.
- La alarma del sistema de seguridad no está establecida.

■ Para detener el motor



Mantenga pulsado el botón  durante un segundo.



Si el motor arranca correctamente, las luces exteriores parpadearán una vez.



Si el control a distancia está fuera del alcance de cobertura del sistema de acceso sin llaves, las luces exteriores no parpadearán. El motor no se detendrá.

- Entre dentro de la zona de cobertura y vuelva a intentarlo.

☒ Arranque remoto del motor*

El motor puede detenerse mientras está en marcha si:

- No hace rodar el vehículo en un plazo de 10 minutos después de arrancar el motor con el control a distancia de acceso sin llave.
- El motor se detiene mediante el control a distancia de acceso sin llave.
- La alarma del sistema de seguridad no está establecida.
- La puerta se desbloquea con la llave integrada.
- El cofre está abierto o cualquier puerta o la compuerta trasera están desbloqueados.
- Pulse el botón de liberación de la palanca de cambios.
- La temperatura del refrigerante del motor es extremadamente alta.
- La carga de la batería es baja.
- La presión de aceite del motor es baja.
- El indicador de averías se enciende si hay un problema con los sistemas de control de emisiones.

Mientras que el motor está en marcha, el interior del vehículo se preacondiciona automáticamente.

Si en el exterior hace calor:

- El sistema de aire acondicionado se activa en modo de recirculación.

Si en el exterior hace frío:

- El desempañador se activa a una temperatura moderadamente caliente.
- Se activa el desempañador trasero.

☒ **Botón del desempañador trasero** P. 177

* No disponible en todos los modelos

■ Inicio de la marcha

Cuando se ha arrancado el motor con el botón  del control a distancia de acceso sin llave*

1. Mantenga pisado el pedal de freno y pulse el botón **ENGINE START/STOP**.

Cuando se ha arrancado el motor de cualquier modo

2. Sin dejar de pisar el pedal de freno con el pie derecho, cambie a **D**. Seleccione **R** para dar marcha atrás.
3. Con el freno de estacionamiento aplicado, levante el pie del pedal de freno y pise con suavidad el pedal del acelerador.
 - ▶ Asegúrese de que el indicador (rojo) del freno de estacionamiento y del sistema de frenos se apaga.
 - **Freno de estacionamiento** P. 477

■ Sistema de asistencia de arranque en pendiente

El sistema de asistencia en arranque en pendiente mantiene el freno acoplado brevemente para ayudar a impedir que el vehículo ruede cuesta abajo en una pendiente al pasar el pie del pedal de freno al pedal del acelerador.

Cambie a **D** o **S** al subir una pendiente, o a **R** al bajarla, y suelte el pedal de freno.

▶▶ Inicio de la marcha

Cuando se ha arrancado el motor con el botón  del control a distancia de acceso sin llave*

El motor se detiene al cambiar de **P** antes de pulsarse el botón **ENGINE START/STOP**. Siga el paso 1 al empezar a conducir.

También puede liberar el freno de estacionamiento pulsando el interruptor del freno de estacionamiento eléctrico mientras pisa el pedal de freno.

Cuando esté cuesta abajo, puede arrancar el vehículo con más suavidad si lo libera manualmente con el interruptor del freno de estacionamiento eléctrico en lugar de liberarlo con el pedal del acelerador.

▶▶ Sistema de asistencia de arranque en pendiente

Es posible que el sistema de asistencia de arranque en pendiente no pueda impedir que el vehículo ruede cuesta abajo en pendientes muy inclinadas o deslizantes, y tampoco funcionará en pendientes muy poco inclinadas.

El sistema de asistencia de arranque en pendiente funciona incluso con el VSA desconectado.

El sistema de asistencia de arranque en pendiente no sustituye al freno de estacionamiento.

■ Parada del motor

El motor se puede apagar una vez que el vehículo está detenido completamente.

1. Coloque la transmisión en **P**.
2. Pulse el botón **ENGINE START/STOP**.

☒ Parada del motor

El modo de alimentación se establecerá automáticamente en VEHÍCULO APAGADO unos 20 minutos después de que se presenten las siguientes condiciones:

- Se ha abierto una puerta, como cuando se sale del vehículo.
- El cinturón de seguridad del conductor no está abrochado.
- La transmisión está en **P**.

Precauciones durante la conducción

■ Instrucciones de conducción para su vehículo utilitario

Los vehículos utilitarios tienen un índice de vuelcos significativamente más elevado que otros tipos de vehículos.

Para evitar vuelcos o pérdida de control:

- Doble en las esquinas a una velocidad menor de lo que lo haría con un vehículo de pasajeros.
- Evite los giros bruscos y las maniobras abruptas siempre que sea posible.
- No modifique su vehículo de ningún modo que pueda elevar el centro de gravedad.
- No lleve equipaje pesado en el techo.

■ Con niebla

La visibilidad llega a ser escasa con niebla. Cuando conduzca, encienda las luces de cruce incluso durante el día. Reduzca, utilizando la línea central de la carretera, las barandillas y las luces traseras del vehículo que tiene delante como guía de conducción.

■ Con fuerte viento

Si una fuerte racha de viento lateral desvía su vehículo mientras conduce, sostenga firmemente el volante. Desacelere lentamente el vehículo y manténgalo en el centro de la carretera. Tenga cuidado con las ráfagas de viento, especialmente cuando el vehículo sale de un túnel, al conducir sobre puente, en la orilla de un río y a través de un área abierta como una presa, y al adelantar a un camión grande.

►► Precauciones durante la conducción

PRECAUCIÓN: No conduzca sobre una carretera inundada de agua. Si se conduce a través de determinada profundidad de agua el motor resultará dañado y el equipo eléctrico y el vehículo resultarán averiados.

AVISO

No cambie de marcha mientras esté pisando el pedal del acelerador. La transmisión podría dañarse.

AVISO

Si el volante se gira repetidamente a una velocidad extremadamente baja, o se mantiene girado a tope a izquierda o derecha durante algunos segundos, el sistema de dirección asistida eléctrica (EPS) se calienta. El sistema entra en modo de protección y reduce su rendimiento. La rigidez del volante aumenta progresivamente. Una vez que se enfría el sistema, el sistema EPS vuelve a funcionar. Si se repiten estas condiciones de funcionamiento, se puede acabar dañando el sistema.

Si la modalidad de alimentación se pasa a ACCESORIOS mientras se conduce, el motor se parará y se desactivarán todas las funciones de asistencia a la dirección y al frenado, por lo que resultará difícil controlar el vehículo.

No seleccione **N** durante la conducción, ya que perderá rendimiento de frenado (y aceleración).

■ Con lluvia

La carretera es resbaladiza cuando llueve. Evite un frenado intenso, una aceleración rápida, cambios bruscos de dirección y sea más cauteloso al conducir. Es probable que note el fenómeno de aquaplaning si está conduciendo por una carretera llena de baches con charcos. No circule en lugares con mucha agua y por carreteras inundadas. Pueden resultar dañados el motor o la unidad motriz, o bien puede producirse una avería en los componentes eléctricos.

■ Otras precauciones

Si se produce un fuerte impacto con algún objeto debajo del vehículo, deténgase en un lugar seguro. Compruebe los bajos del vehículo para ver si se han producido daños y si hay fugas de líquido.

Transmisión variable continua

■ Avance lento

Cuando el motor funciona a una velocidad de ralentí más alta, el avance lento aumenta. Mantenga el pedal del freno bien pisado con el vehículo parado.

■ Cambio forzado

Si pisa rápidamente el pedal del acelerador mientras conduce cuesta arriba es posible que la transmisión cambie a una relación inferior, lo que hará que aumente inesperadamente la velocidad del vehículo. Pise con cuidado el pedal del acelerador, especialmente en carreteras con el piso resbaladizo y en las curvas.

⌘ Precauciones durante la conducción

Durante los primeros 1.000 km (600 millas del vehículo, evite acelerar bruscamente o pisar a tope el pedal del acelerador para evitar dañar el motor o la transmisión.

Evite frenadas fuertes durante los primeros 300 km (200 millas) tras la compra del vehículo nuevo o tras sustituir los rotores o las pastillas de freno para favorecer un asentamiento correcto.

⌘ Instrucciones de conducción para su vehículo utilitario

Si no maneja su vehículo de manera correcta, puede causar un choque o vuelco.

- **Información importante de manejo** P. 34
- **Precauciones durante la conducción** P. 390

⌘ Con lluvia

Tenga cuidado cuando se produzca aquaplaning. Cuando se conduce por una carretera cubierta con agua a una velocidad excesiva, se crea una capa de agua entre los neumáticos y la superficie de la carretera. Si se produce, el vehículo no puede responder para controlar por ejemplo, el volante o el frenado.

Desacelere lentamente cuando efectúe el cambio descendente. Si la carretera está resbaladiza, el freno motor repentino puede hacer que los neumáticos patinen.

Cambios

Cambie la posición de la palanca de cambios en función de las necesidades de conducción.

■ Posiciones de cambio

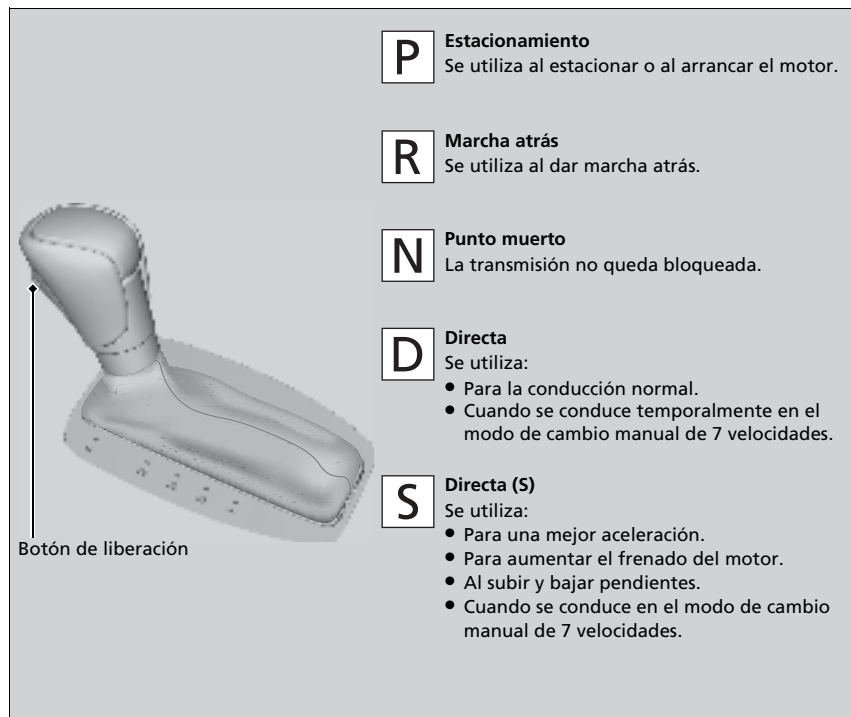

» Cambios

No se puede cambiar el modo de alimentación de CONTACTO a VEHÍCULO APAGADO a menos que la palanca de cambios se encuentre en la posición **[P]**.

El vehículo puede desplazarse hacia delante levemente incluso en **[N]** cuando el motor está frío.

Pise el pedal de freno firmemente y, si es necesario, aplique el freno de estacionamiento.

Operación de cambio

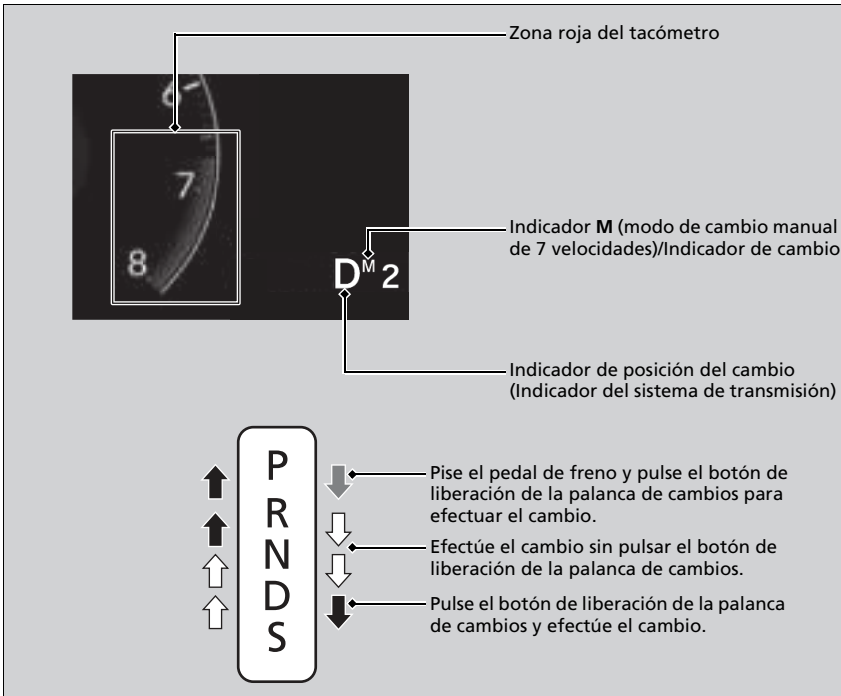

Operación de cambio

AVISO

Cuando vaya a cambiar de **D** a **R** y viceversa, detenga el vehículo por completo y mantenga el pedal de freno pisado. Si acciona la palanca de cambios antes de que el vehículo se haya detenido por completo, la transmisión puede dañarse.

Utilice el indicador de posición de la palanca de cambios para comprobar la posición de la palanca antes de iniciar la marcha.

Si el indicador del sistema de la transmisión parpadea durante la conducción, en cualquier posición de la palanca de cambios, hay un problema con la transmisión. Evite acelerar bruscamente y lleve el vehículo a un distribuidor para que inspeccionen la transmisión lo antes posible.

La alimentación de combustible puede cortarse si conduce a regímenes del motor que se encuentran dentro o más allá de la zona roja del tacómetro (límite del régimen del motor). Si esto sucede, puede que note una ligera sacudida.

Puede que no sea posible accionar la palanca de cambios si se pisa el pedal de freno mientras el botón de liberación de la palanca está oprimido. Pise el pedal de freno primero.

Al cambiar las posiciones de la palanca de cambios en temperaturas extremadamente bajas (-30°C), puede haber un ligero retardo hasta que aparece la posición de la palanca de cambios. Confirme siempre que la posición de la palanca de cambios es correcta antes de seguir conduciendo.

■ Modo de cambio manual de 7 velocidades

Utilice las paletas de cambio para cambiar entre 1ª y 7ª velocidad sin retirar las manos del volante. La caja de cambios pasa al modo de cambio manual de 7 velocidades al tirar de una paleta de cambio mientras se conduce. Este modo es útil cuando se necesita utilizar el freno motor.

■ Cuando la transmisión está en **[D]**:

El modo de cambio pasa temporalmente al modo de cambio manual de 7 velocidades y el número se muestra en el indicador de cambio.

El modo de cambio manual de 7 velocidades se cancela automáticamente si se acelera o circula a velocidad constante, y se apaga el número del indicador de cambio.

Puede cancelar este modo jalando de la paleta de cambio **[+]** durante unos segundos.

El modo de cambio manual de 7 velocidades es especialmente útil al reducir la velocidad del vehículo temporalmente antes de hacer un giro.

■ Cuando la transmisión está en **[S]**:

El modo de cambio pasa a modo de cambio manual de 7 velocidades. El indicador **M** y el número de la velocidad se muestran en el indicador de cambio. A medida que la velocidad del vehículo se reduce, la caja de cambios realiza cambios descendentes de forma automática en consecuencia. Cuando el vehículo se detiene, realiza automáticamente un cambio descendente hasta 1ª.

Si la velocidad del vehículo aumenta y la velocidad el motor se aproxima a la zona roja del cuentarrevoluciones, la caja de cambios realiza un cambio ascendente automáticamente.

Únicamente puede arrancar en 1ª velocidad.

Para cancelar el modo de cambio manual de 7 velocidades, mueva la palanca de cambios de **[S]** a **[D]**. Cuando se cancela el modo de cambio manual de 7 velocidades, se apagan el indicador **M** y el indicador de cambio.

Funcionamiento del modo de cambio manual de 7 velocidades

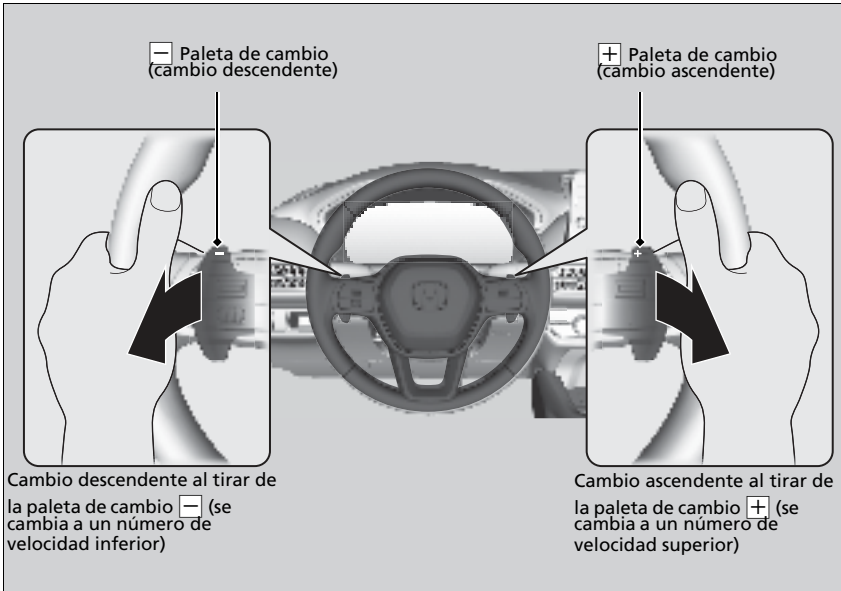

Funcionamiento del modo de cambio manual de 7 velocidades

En el modo de cambio manual de 7 velocidades, la transmisión realiza cambios ascendentes o descendentes al accionar cualquiera de las paletas de cambio en las condiciones siguientes:

Cambio ascendente; la velocidad del motor alcanza el umbral más bajo de la posición de velocidad más alta.
 Cambio descendente; la velocidad del motor alcanza el umbral más alto de la posición de velocidad más baja.

Quando el régimen del motor se acerca a la zona roja del tacómetro, se cambia a una marcha superior automáticamente.

Quando el régimen del motor alcanza el umbral más bajo de la posición de velocidad seleccionada, la transmisión realiza un cambio descendente de forma automática.

El accionamiento de las paletas de cambio en superficies resbaladizas puede provocar que los neumáticos se bloqueen. En tal caso, el modo de cambio manual de 7 velocidades se cancela y regresa al modo de conducción normal D.

Cada vez que se acciona una paleta de cambio, se efectúa un único cambio de velocidad.

Para cambiar de forma continua, suelte la paleta de cambio antes de volver a tirar de ella para cambiar a la siguiente velocidad.

El indicador de la palanca de cambios parpadea cuando no se puede realizar un cambio ascendente ni descendente. Indica que la velocidad del vehículo no se encuentra en el rango de cambio de velocidades permitido.

Acelere o desacelere un poco para efectuar el cambio ascendente o descendente, respectivamente, mientras parpadee el indicador.

Modo ECON

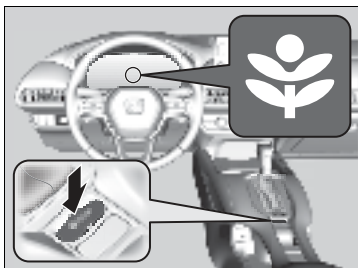

El botón **ECON** activa y desactiva el modo ECON. El modo de ahorro de consumo contribuye a mejorar el consumo de combustible ajustando el rendimiento del motor, la transmisión y el sistema de control de aire acondicionado.

» Modo ECON

En el modo ECON, el sistema de control de aire acondicionado presenta mayores fluctuaciones de temperatura.

Sistema de control de descenso de pendientes

Al bajar por una pendiente en la que el freno motor no es bastante para desacelerar el vehículo, este sistema ayuda a mantener una velocidad constante del vehículo sin tener que pisar el pedal de freno.

Condiciones de funcionamiento del control de descenso de pendientes

El sistema funciona en las siguientes condiciones.

- Al circular a una velocidad entre 3 y 20 km/h aproximadamente.
- Al conducir cuesta abajo.
- El pedal acelerador y el pedal de freno no están pisados.

Pantalla de la interfaz de información del conductor

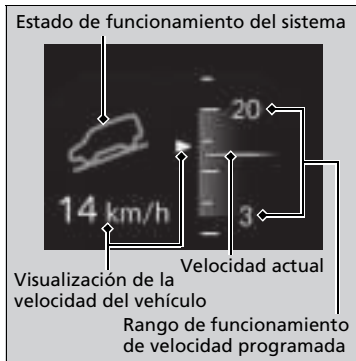

El estado de funcionamiento del sistema

- Verde: Activado
- Blanco: En espera

Visualización de la velocidad del vehículo

- Blanco: Velocidad programada
- Gris: Velocidad actual

- Parpadea cuando la velocidad del vehículo es superior a la velocidad de funcionamiento.

⚠ Sistema de control de descenso de pendientes

⚠ ADVERTENCIA

El control de descenso de pendientes no puede mantener una velocidad constante del vehículo en todas las situaciones.

Al descender una pendiente muy pronunciada o conducir por superficies muy resbaladizas, no se podrá mantener la velocidad del vehículo y podría producirse un accidente, con el consiguiente riesgo de lesiones graves o la muerte.

Ya que el control de descenso de pendientes no está diseñado para aumentar los límites del rendimiento del vehículo, el conductor siempre debe estar atento a las condiciones de la carretera y conducir de forma segura.

Las luces de freno se encenderán automáticamente mientras el sistema esté en funcionamiento.

El sistema podría no funcionar al bajar una pendiente pronunciada. Compruebe el indicador del sistema de control de descenso de pendientes para confirmar si el sistema está en funcionamiento.

El sistema podría activarse incluso al no bajar una pendiente, por ejemplo, si el vehículo se inclina al circular por superficies irregulares.

■ Cómo usar el control de descenso de pendientes



■ Para activar el sistema

Si la velocidad del vehículo es inferior a aproximadamente 20 km/h, pulse el botón  para activar el sistema.

- El sistema pasa al modo de espera y el indicador del sistema de control de descenso de pendientes (blanco) se enciende.

Cuando se cumplen las condiciones de funcionamiento, el sistema se activa, y el vehículo empieza a mantener la velocidad al conducir cuesta abajo.

- El indicador del sistema de control de descenso de pendientes (verde) se enciende cuando está en funcionamiento.

■ Para ajustar la velocidad programada

Pise el pedal acelerador o el pedal de freno para ajustar la velocidad del vehículo en el rango de funcionamiento. La velocidad del vehículo a la que suelte el pedal del acelerador o el pedal de freno será la velocidad programada.

■ Para apagar el sistema

Pulse el botón  para apagar el sistema.

►► Cómo usar el control de descenso de pendientes

Usar el sistema de forma repetida durante mucho tiempo puede ocasionar que los frenos se recalienten y el sistema puede pasar temporalmente al modo en espera.

El control de descenso de pendientes se desactiva cada vez que desactiva el sistema de alimentación, incluso si lo dejó activado la última vez que utilizó el vehículo.

Los pedales pueden vibrar o podría oír cómo funciona el sistema.

►► Para apagar el sistema

Si la velocidad del vehículo es de unos 60 km/h o superior, el sistema se apaga automáticamente.

Sistema auxiliar de estabilidad del vehículo (VSA)

El VSA ayuda a estabilizar el vehículo en las curvas si el vehículo gira más o menos de lo previsto. También contribuye a mantener la tracción sobre superficies deslizantes. Lo hace regulando la potencia del motor y aplicando los frenos de forma selectiva.

■ Funcionamiento del VSA

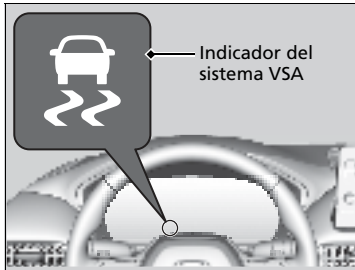

Cuando se activa el VSA, puede que note que el motor no responde al acelerador. Es posible que también note algo de ruido procedente del sistema de freno hidráulico. También verá parpadear el indicador.

⊠ Sistema auxiliar de estabilidad del vehículo (VSA)

Es posible que el VSA no funcione correctamente si se utilizan neumáticos de tipos y tamaños distintos. Asegúrese de utilizar neumáticos del mismo tipo y tamaño, y de que la presión de aire de los mismos sea la especificada.

Cuando el indicador del sistema VSA se enciende y permanece encendido durante la conducción, es posible que haya un problema con el sistema. Aunque puede que no llegue a interferir en la conducción normal, el vehículo deberá ser inspeccionado en un distribuidor de inmediato.

El VSA no puede mejorar la estabilidad en todas las situaciones de conducción y no controla la totalidad del sistema de frenado. Todavía es necesario conducir y tomar las curvas a una velocidad adecuada a las condiciones y dejar siempre un margen de seguridad suficiente.

La función principal del sistema VSA se conoce generalmente como control de estabilidad electrónico (ESC). El sistema incluye también una función de control de tracción.

Los indicadores del sistema auxiliar de estabilidad del vehículo (VSA), el control de crucero adaptativo (ACC) con seguimiento de baja velocidad*, presión baja del neumático/TPMS, freno de estacionamiento y sistema de frenos y apoyo de seguridad* podrían encenderse en ámbar junto con un mensaje en el indicador cuando cambia el modo de alimentación a CONTACTO tras volver a conectar la batería. Conduzca una distancia corta a más de 20 km/h. Cada indicador debería apagarse. En caso contrario, pida a un distribuidor que revise el vehículo.

* No disponible en todos los modelos

■ Activación y desactivación del VSA

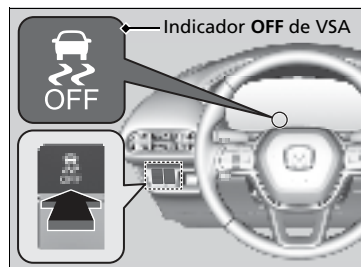

Este botón se encuentra en el panel de botones del lado del conductor. Para desactivar parcialmente la función/características de VSA, mantenga pulsado hasta que escuche un aviso acústico.

El vehículo podrá frenar y tomar curvas con normalidad, pero la función de control de tracción será menos efectiva.

Para restablecer la funcionalidad y las características del sistema VSA, pulse el botón  (VSA **OFF**) hasta que escuche una señal acústica.

El VSA se activa cada vez que arranca el motor, aunque lo hubiera desactivado la última vez que utilizó el vehículo.

► Sistema auxiliar de estabilidad del vehículo (VSA)

En ciertas situaciones poco frecuentes cuando el vehículo se atasca en barro poco profundo o nieve blanda, puede que resulte más fácil liberarlo desactivando temporalmente el VSA.

Cuando el botón  está presionado, la función de control de tracción pierde eficacia. Esto permite que las ruedas giren con mayor libertad a baja velocidad. Únicamente debe intentar liberar el vehículo con el VSA desactivado si no es capaz de liberarlo con el VSA activado.

Inmediatamente después de liberar el vehículo, asegúrese de activar el VSA de nuevo. No recomendamos conducir el vehículo con el sistema VSA desactivado.

Puede que se escuchen ruidos del motor procedentes del compartimento motor mientras se realizan las comprobaciones del sistema inmediatamente después de arrancar el motor o mientras conduce. Esto es normal.

Asistencia de maniobrabilidad ágil

Si es necesario, frena ligeramente cada una de las ruedas delanteras y traseras al girar el volante, y ayuda a mantener la estabilidad y el rendimiento en las curvas.

Asistencia de maniobrabilidad ágil

La asistencia de maniobrabilidad ágil no puede mejorar la estabilidad en todas las situaciones de conducción. Todavía es necesario conducir y tomar las curvas a una velocidad adecuada a las condiciones y dejar siempre un margen de seguridad suficiente.

Cuando el indicador del sistema VSA se enciende y permanece encendido durante la conducción, la asistencia de maniobrabilidad ágil no se activa.

Puede oír un sonido proveniente del compartimento motor mientras la asistencia de maniobrabilidad ágil está activada. Esto es normal.

Sistema de control de presión de los neumáticos (TPMS)

En lugar de medir directamente la presión en cada uno de los neumáticos, el TPMS de este vehículo supervisa y compara el radio de rodadura y las características de rotación de cada rueda y neumático mientras maneja para determinar si uno o más neumáticos están significativamente poco inflados.



Esto provocará que se encienda el indicador de presión baja de los neumáticos/TPMS y que aparezca un mensaje en el indicador.

❏ Sistema de control de presión de los neumáticos (TPMS)

El sistema no controla los neumáticos al conducir a baja velocidad.

Condiciones como una temperatura ambiente baja o un cambio de altitud afectan directamente a la presión de los neumáticos y pueden hacer que el indicador de presión baja de neumáticos/TPMS se encienda.

Neumáticos inflados y presión revisada en:

- Clima cálido, se pueden desinflar en climas más fríos.
- Clima frío: se pueden inflar en exceso en climas más cálidos.

El indicador de presión baja de neumáticos/TPMS no se encenderá si los neumáticos están demasiado inflados.

Es posible que el TPMS no funcione correctamente si se utilizan neumáticos de tipos y tamaños distintos.

Asegúrese de usar neumáticos del mismo tipo y tamaño.

❏ **Comprobación y servicio de los neumáticos**

P. 528

El indicador de presión baja de neumáticos/TPMS puede activarse con demora o puede no encenderse:

- Cuando acelera, desacelera o gira el volante rápidamente.
- Al conducir en carreteras con nieve o deslizantes.

El indicador de presión baja de neumáticos/TPMS puede activarse en las siguientes condiciones:

- Se utiliza un neumático compacto de repuesto.
- Hay una carga más pesada y desigual sobre los neumáticos que durante la calibración.

■ Calibración TPMS

Debe iniciar la calibración TPMS cada vez que:

- Ajuste la presión de uno o más neumáticos.
- Gire los neumáticos.
- Remplace uno o más neumáticos.

Antes de calibrar el TPMS:

- Fije la presión de los neumáticos en frío para los cuatro neumáticos.
 - ✉ **Comprobación de los neumáticos** P. 528

Asegúrese de que:

- El vehículo está detenido por completo.
- La transmisión está en **P**.
- El modo de alimentación se encuentra en la posición de CONTACTO.

✉ Sistema de control de presión de los neumáticos (TPMS)

Los indicadores del sistema auxiliar de estabilidad del vehículo (VSA), el control de crucero adaptativo (ACC) con seguimiento de baja velocidad*, presión baja del neumático/TPMS, freno de estacionamiento y sistema de frenos y apoyo de seguridad* podrían encenderse en ámbar junto con un mensaje en el indicador cuando cambia el modo de alimentación a CONTACTO tras volver a conectar la batería. Conduzca una distancia corta a más de 20 km/h. Cada indicador debería apagarse. En caso contrario, pida a un distribuidor que revise el vehículo.

✉ Calibración TPMS

El TPMS no se puede calibrar si hay instalado un neumático de recambio compacto.

El proceso de calibración requiere aproximadamente 30 minutos de conducción acumulada a velocidades entre 40–100 km/h.

Durante este periodo, si se activa el encendido y el vehículo no se mueve en un plazo de 45 segundos, puede advertir que el indicador de presión baja de neumáticos/TPMS se enciende brevemente. Esto es normal e indica que el proceso de calibración aún no se ha completado.

Si el indicador de presión baja de neumáticos/TPMS se enciende incluso cuando están montados unos neumáticos normales especificados con un inflado correcto, haga inspeccionar el vehículo en un distribuidor.

Se recomienda que los neumáticos se sustituyan por la misma marca, modelo y tamaño que los originales. Consulte esta información con su distribuidor.

* No disponible en todos los modelos

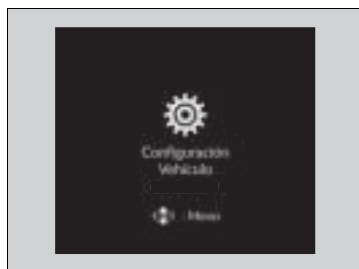

Modelos con sistema de audio con pantalla en color

Cuando calibre el TPMS, realice lo siguiente.

▶ **Ajustes*** P. 125

1. Pulse el botón  (inicio) para seleccionar **Ajustes** y pulse la rueda de selección izquierda.
 - ▶ Aparece **Configuración Vehículo** en la pantalla.
2. Mueva la rueda de selección izquierda.
 - ▶ Aparece **Calibración TPMS** en la pantalla.

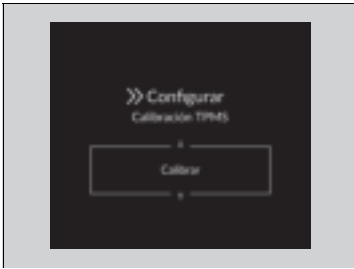

3. Pulse la rueda de selección izquierda.
 - ▶ La pantalla cambia a la pantalla de configuración de personalización, donde puede seleccionar **Cancelar** o **Calibrar**.
 4. Gire la rueda de selección izquierda y seleccione **Calibrar** y, a continuación, pulse la rueda de selección izquierda.
 - ▶ Aparece la pantalla **Calibración iniciada**; a continuación, la pantalla vuelve a la pantalla del menú de personalización.
- Si aparece el mensaje **Falló al iniciar calibración**, repita el paso 4.
 - El proceso de calibración termina automáticamente.

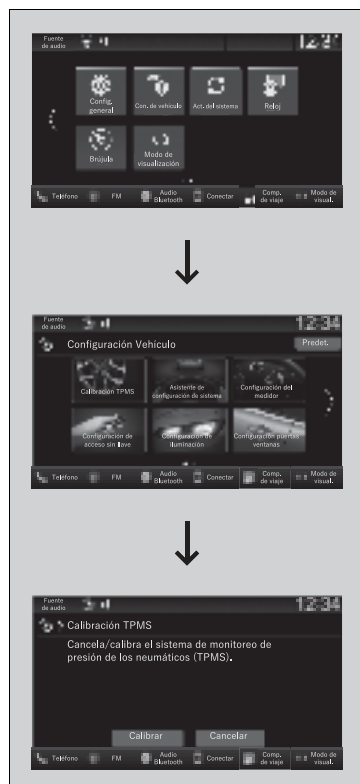

Modelos con sistema de audio con pantalla

Cuando calibre el TPMS, realice lo siguiente.

➤ Funciones personalizadas P. 314

1. Fije el modo de alimentación en CONTACTO.
2. Pulse el botón .
3. Seleccione **Con. de vehículo**.
4. Seleccione **Calibración TPMS**.
5. Seleccione **Calibrar** o **Cancelar**.

- Si aparece el mensaje **Falló al iniciar calibración.**, repita el paso 5.
- El proceso de calibración termina automáticamente.

Sistema de control de presión de los neumáticos (TPMS) - Se requiere explicación de ámbito federal

Cada neumático, incluido el de repuesto (si se incluye), debe comprobarse cada mes durante los meses de invierno e inflarse con la presión recomendada por el fabricante del vehículo, que podrá consultar en la hoja de especificaciones del vehículo o en la etiqueta de presión de inflado de los neumáticos.

(Si su vehículo tiene neumáticos de distinto tamaño al indicado en la placa de especificaciones del vehículo o la etiqueta de presión de inflado, debe calcular la presión de inflado correcta para esos neumáticos.)

Como medida de seguridad extra, el vehículo se ha equipado con un sistema de control de presión de los neumáticos (TPMS) que enciende un indicador de presión baja del neumático



cuando uno o varios neumáticos están bastante desinflados.

Igualmente, si el indicador de presión baja de los neumáticos se enciende, debe detenerse e inspeccionar los neumáticos a la mayor brevedad posible, e inflarlos con la presión correcta.

Conducir con un neumático muy desinflado puede ocasionar que el neumático se recaliente y acabe por producirse una avería en el neumático. Un inflado insuficiente también reduce la eficiencia de combustible y la duración de la banda de rodadura del neumático, además los consiguientes efectos negativos para la capacidad de frenado y maniobrabilidad.

Tenga en cuenta que el TPMS no sustituye a un mantenimiento correcto de los neumáticos, y que es responsabilidad del conductor mantener una presión correcta en los neumáticos, incluso si no se llega a una condición de inflado insuficiente que provoque que se encienda el indicador de presión baja del neumático en el TPMS.

Su vehículo también tiene un indicador de problema de funcionamiento del TPMS para señalar que el sistema no funciona bien. El indicador de problema de funcionamiento del TPMS se combina con el de presión baja del neumático. Si el sistema detecta un problema de funcionamiento, el indicador parpadeará durante aproximadamente un minuto y seguidamente permanecerá encendido fijo. Esta secuencia continuará con los siguientes arranques del vehículo si el problema de funcionamiento no se corrige.

Si el indicador de problema de funcionamiento se enciende, el sistema no podrá detectar ni señalar una presión baja del neumático conforme a lo previsto.

El TPMS puede registrar problemas de funcionamiento por varias razones, como la instalación de ruedas o neumáticos de repuesto o alternativos en el vehículo, lo que interferiría con el funcionamiento correcto del TPMS.

Compruebe siempre el indicador de problema de funcionamiento del TPMS tras sustituir uno o varios neumáticos o ruedas en su vehículo para garantizar que los neumáticos o ruedas de repuesto o alternativos no interfieren con el funcionamiento correcto del TPMS.

LaneWatch*

LaneWatch es un sistema de ayuda que le permite comprobar las áreas posteriores del lado del acompañante mostradas en la pantalla de audio/información cuando se activa el intermitente del lado del acompañante.

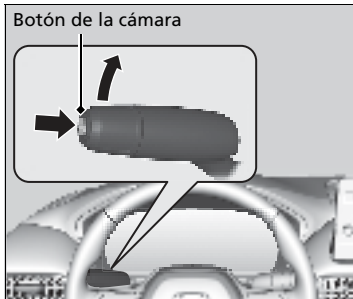
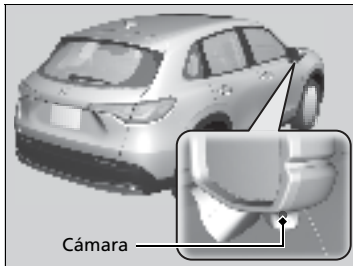

Una cámara en el retrovisor exterior del lado del acompañante supervisa estas áreas y le permite comprobar la presencia de otros vehículos, además de la inspección visual y el uso del retrovisor exterior del lado del acompañante. También puede mantener el sistema activado por su comodidad durante el manejo.

El sistema se activa cuando realiza una de estas operaciones:

- Oprima el botón LaneWatch.
- Mueva la palanca del intermitente al lado del pasajero.

El sistema se desactiva cuando pulsa de nuevo el botón LaneWatch.

⚠ LaneWatch*

⚠ ADVERTENCIA

Si no se confirma visualmente que es seguro cambiar de carril antes de hacerlo, pueden producirse lesiones graves o mortales en una colisión.

No debe fiarse solo en LaneWatch al manejar.

Mire siempre a través de los espejos hacia los lados y detrás del vehículo antes de cambiar de carril para comprobar si hay otros vehículos.

Recordatorio de seguridad importante

Como todos los sistemas de ayuda, LaneWatch tiene limitaciones. Una confianza excesiva en el sistema LaneWatch podría provocar una colisión.

La función LaneWatch puede verse afectada por el tiempo meteorológico, la iluminación (incluidos faros y ángulo bajo del sol), la oscuridad ambiental, la condición de la cámara y la carga.

LaneWatch puede no ofrecer la visualización del tráfico lateral y trasera prevista en las siguientes condiciones:

- La suspensión del vehículo se ha modificado, cambiando la altura del vehículo.
- Los neumáticos está más o menos inflados de lo normal.
- Los neumáticos o ruedas tienen un tamaño o construcción variados.



La pantalla de vista del lado del acompañante se muestra en la pantalla de audio/información.

■ Personalización de la configuración LaneWatch

Puede personalizar los siguientes elementos utilizando la pantalla de audio/información.

- **Mostrar con los intermitentes:** Permite seleccionar si se enciende el monitor de LaneWatch al activar la palanca del intermitente.
- **Hora después apagar:** Permite cambiar el tiempo que permanece visible la pantalla de LaneWatch después de que la palanca del intermitente vuelva a su posición de inicio.
- **Mostrar línea de referencia:** Escoge si las líneas de referencia aparecen en el monitor LaneWatch.
- **Pantalla:** Ajusta la configuración de pantalla.

📖 **Funciones personalizadas** P. 314

📖 LaneWatch*

La vista que ofrece la cámara LaneWatch tiene limitaciones. Su lente única hace que los objetos de la pantalla tengan un aspecto ligeramente distinto de lo que son.

La pantalla LaneWatch no se activa cuando la palanca de cambios está en **[R]**.

Para un funcionamiento adecuado de LaneWatch:

- La cámara está situada en el espejo de la puerta del lado del acompañante. Mantenga siempre este área limpia. Si la cámara está cubierta de suciedad, humedad, etc., límpiela con un paño suave y húmedo.
- No cubra las lentes de la cámara con etiquetas o calcomanías.
- No toque la lente de la cámara.

■ Líneas de Referencia

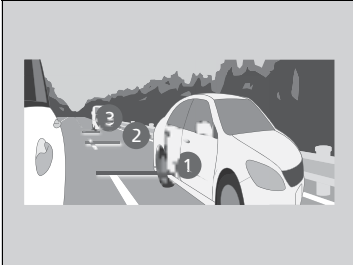

Tres líneas que aparecen en la pantalla puede dar una idea de a qué distancia se encuentran de su vehículo los vehículos u objetos de la pantalla, respectivamente. Un objeto cerca de la línea 1 (en rojo) está próximo a su vehículo, mientras que un objeto cerca de la línea 3 está más alejado.

▣ Líneas de Referencia

El área alrededor de la línea de referencia 1 (roja) está muy cerca de su vehículo. Como siempre, asegúrese de confirmar visualmente la seguridad de un cambio de carril antes de efectuar el cambio de carril.

La distancia entre su vehículo y las líneas 1, 2 y 3 en la pantalla variará dependiendo de las condiciones de la carretera y la carga del vehículo. Por ejemplo, puede que parezca que las líneas de referencia de la pantalla estén más cerca que las distancias reales cuando la parte posterior del vehículo tenga una mayor carga.

Consulte con el distribuidor si:

- El retrovisor de la puerta del lado del acompañante, o el área alrededor del mismo recibe un impacto grave, lo que tiene como resultado el cambio del ángulo de la cámara.
- La pantalla LaneWatch no se llega a encender.

Honda Sensing es un sistema de ayuda a la conducción que utiliza una cámara de vista delantera ancha montada en el interior del parabrisas, detrás del espejo retrovisor.

Honda Sensing tiene las siguientes funciones.

■ Las funciones que no requieren operaciones de interruptor para activarse

- Sistema de frenado de mitigación de colisión (CMBS) ➤ P. 415
- Sistema de mitigación de salida de carretera ➤ P. 467

■ Las funciones que requieren operaciones de interruptor para activarse

- Control de cruceo adaptativo (ACC) con seguimiento a baja velocidad ➤ P. 427
- Sistema de asistencia de permanencia en carril (LKAS) ➤ P. 447
- Asistencia en atascos ➤ P. 458

■ **Interruptores de accionamiento para el control de cruceo adaptativo (ACC) con función de seguimiento de baja velocidad/ sistema de asistencia de permanencia en carril (LKAS)/Asistencia en atascos**

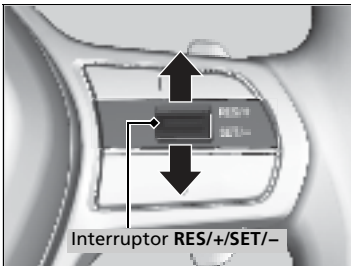
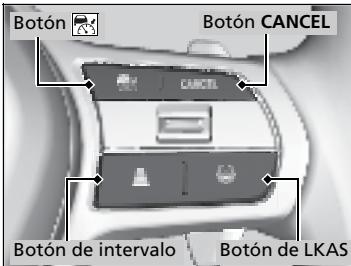

■ **Botón**

Púselo para activar el modo en espera para el ACC con seguimiento de baja velocidad. También puede pulsarlo para cancelar el sistema.

■ **Botón de LKAS**

Púselo para activar el modo en espera para el LKAS y la asistencia en atascos. También puede pulsarlo para cancelar estos sistemas.

■ **Botón CANCEL**

Púselo para cancelar el ACC con seguimiento de baja velocidad.

■ **Botón de intervalo**

Púselo para cambiar la distancia de seguimiento del ACC con seguimiento de baja velocidad.

■ **Interruptor RES/+ / SET/-**

Pulse el interruptor **RES/+ / SET/-** hacia arriba para programar o reiniciar el ACC con el seguimiento a baja velocidad o aumentar la velocidad del vehículo. Pulse el interruptor **RES/+ / SET/-** hacia abajo para programar o reiniciar el ACC con seguimiento a baja velocidad o disminuya la velocidad del vehículo.

■ Contenido del indicador



Puede ver el estado actual del control de cruceo adaptativo (ACC) con seguimiento de baja velocidad, el sistema de asistencia de permanencia en carril (LKAS) y la asistencia en atascos.

- ❶ Indica que el ACC con seguimiento de baja velocidad están listo para ser activado.
 - Verde: El sistema está encendido.
 - Blanco: El sistema está en espera.
 - Ámbar: Hay un problema en el sistema.
- ❷ Indica que el LKAS o la asistencia en atascos están listos para activarse.
 - Verde: El sistema está encendido.
 - Blanco: El sistema está en espera.
 - Ámbar: Hay un problema en el sistema.
- ❸ Indica que LKAS o la asistencia en atascos están activados y si se detectan o no las líneas del carril.
 - Líneas verdes: El sistema está encendido.
 - Líneas blancas: Se han detectados líneas de carril.
 - Línea ámbar: Se ha detectado una salida del carril.
- ❹ Indica si se detecta o no un vehículo por delante.
- ❺ Indica que el ACC con seguimiento de baja velocidad muestra la velocidad programada del vehículo.
- ❻ Indica que el ACC con seguimiento de baja velocidad muestra la distancia programada del vehículo.

Sistema de frenado de mitigación de colisión (CMBS)

El sistema puede ayudarle si determina que existe la posibilidad de que su vehículo sufra una colisión con un vehículo que circula delante (incluso motos), un vehículo que se aproxima, un peatón o un ciclista que se cruzan delante.

El CMBS está diseñado para alertarle ante una posible colisión, y para ayudarle a reducir la velocidad, evitar colisiones y mitigar la gravedad de la colisión.

☒ Sistema de frenado de mitigación de colisión (CMBS)

Recordatorio de seguridad importante

El CMBS está diseñado para reducir el impacto de una colisión inevitable. No evita las colisiones ni detiene el vehículo automáticamente. Es su responsabilidad hacer funcionar el pedal de freno y el volante adecuadamente de acuerdo con las condiciones de conducción.

Es posible que el CMBS no se active o no detecte un vehículo delante del suyo en ciertas condiciones:

☒ **Condiciones y limitaciones del CMBS** P. 420

Puede leer la información de manejo de la cámara equipada con este sistema.

☒ **Cámara de vista delantera ancha** P. 475

Cuando el CMBS se activa, continuará funcionando incluso si se pisa parcialmente el pedal del acelerador. Sin embargo, se cancelará si el pedal del acelerador se pisa a fondo.

■ Funcionamiento del sistema

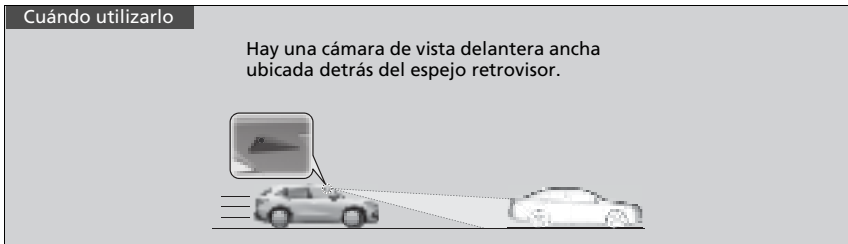

El sistema empieza a supervisar la carretera cuando la velocidad de su vehículo es de aproximadamente 5 km/h o superior y busca otros vehículos, peatones o ciclistas que vayan por delante.

El CMBS se activa cuando:

- La diferencia de velocidad entre su vehículo y el vehículo, el peatón o la bicicleta detectados delante es superior a unos 5 km/h y existe posibilidad de colisión.
- La velocidad de su vehículo es de aproximadamente 30 km/h o menos y existe posibilidad de colisión frontal con un vehículo que se aproxima cuando va a girar a la izquierda en un cruce.
- La velocidad de su vehículo es de unos 100 km/h o menos, y el sistema determina que hay una probabilidad de colisión con:
 - Se detecta un vehículo que se aproxima o parado delante del suyo.
 - Se detecta un peatón o una bicicleta en marcha delante.

☒ Funcionamiento del sistema

La cámara del CMBS también está diseñada para detectar peatones.

Sin embargo, la función de detección de peatones puede no activarse o no detectar a un peatón en la parte delantera del vehículo bajo ciertas condiciones.

Consulte las limitaciones de detección de peatones en la lista.

☒ **Condiciones y limitaciones del CMBS** P. 420

El CMBS se cancelará cuando su vehículo se detenga o el sistema determine que ya no hay riesgo de colisión.

El CMBS también podrá cancelarse si el conductor acciona el volante y el pedal de freno o acelerador para evitar una colisión.

■ Cuando el sistema se activa

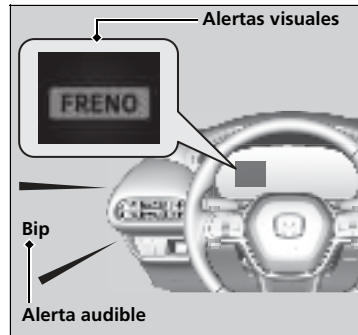

El sistema emite alertas visuales y audibles de una posible colisión y se detiene si se evita la colisión.

- ▶ Realice la acción adecuada para evitar una colisión (aplique el freno, cambie de carril, etc.)

Puede cambiar la distancia (**Alejado/Normal/Cercano**) entre vehículos a la que se activa la alerta de colisión más temprana del sistema.

🔧 **Funciones personalizadas** P. 314

■ Fases de alerta de colisión

El sistema tiene tres fases de alerta para una posible colisión. Sin embargo, de acuerdo con las circunstancias, el CMBS puede no pasar por todas las fases antes de iniciar la última fase.

Distancia entre vehículos	CMBS		
	Los sensores detectan un vehículo	ADVERTENCIAS audibles y visuales	Frenado
<p>Fase uno</p> <p>Normal Alejado Cercano</p> <p>Su vehículo Vehículo de delante</p>	Hay riesgo de una colisión con el vehículo delante del suyo.	Con el ajuste Alejado , las alertas sonoras y visuales se activan a una distancia mayor del vehículo de delante que con el ajuste Normal , y con el ajuste Cercano , a una distancia menor que con el ajuste Normal .	—
<p>Fase dos</p> <p>Su vehículo Vehículo de delante</p>	El riesgo de una colisión ha aumentado, el tiempo para responder es menor.	Alertas visuales y audibles.	Aplicado suavemente
<p>Fase tres</p> <p>Su vehículo Vehículo de delante</p>	El CMBS determina que una colisión es inevitable.		Aplicado con fuerza

■ Activación y desactivación del CMBS

Puede activar y desactivar el sistema mediante la interfaz de información para el conductor.

🔘 **Cambio de la pantalla** P. 110

🔘 **Apoyo de seguridad*** P. 121

El CMBS se activa cada vez que arranca el motor, aunque lo hubiera desactivado la última vez que utilizó el vehículo.

🔘 Sistema de frenado de mitigación de colisión (CMBS)

No puede desactivar el CMBS durante la conducción.

El CMBS puede desactivarse automáticamente y el indicador de apoyo de seguridad (ámbar) encenderse y mantenerse encendido bajo ciertas condiciones:

🔘 **Condiciones y limitaciones del CMBS** P. 420

El CMBS no se activa durante unos 15 segundos después de arrancarse el motor.

Los indicadores del sistema auxiliar de estabilidad del vehículo (VSA), el control de cruce adaptativo (ACC) con seguimiento de baja velocidad, presión baja del neumático/TPMS, freno de estacionamiento y sistema de frenos y apoyo de seguridad podrían encenderse en ámbar junto con un mensaje en el indicador cuando cambia el modo de alimentación a CONTACTO tras volver a conectar la batería. Conduzca una distancia corta a más de 20 km/h. Cada indicador debería apagarse. En caso contrario, pida a un distribuidor que revise el vehículo.

■ Condiciones y limitaciones del CMBS

En las siguientes situaciones, la cámara podría no detectar correctamente vehículos, peatones, bicicletas o estados de la carretera, lo que ocasionaría que el CMBS funcione de forma incorrecta.

➤ **Cámara de vista delantera ancha** P. 475

■ Condiciones ambientales

- Conducir con mal clima (lluvia, niebla, nieve, etc.).
- Cambio brusco entre luz y oscuridad debido a la entrada o salida de un túnel o la sombra de árboles, edificios, etc.
- Conducir hacia la luz del sol (por ejemplo, al amanecer o al atardecer).
- Una luz intensa se refleja en los vehículos, peatones, bicicletas en movimiento o las superficies de la carretera.
- El agua o la nieve salpican de un vehículo que circula delante.
- Conducir de noche o en un sitio oscuro, como un túnel (debido a las condiciones de poca luz, los vehículos, los peatones o las bicicletas en movimiento podrían no iluminarse).

■ Condiciones de la carretera

- Conducción en carreteras con curvas, onduladas o con pendientes.
- Hay agua o charcos en la superficie de la carretera.
- Conducir en carreteras con baches (carreteras sin pavimentar, nevadas, etc.).
- El vehículo se sacude fuertemente sobre superficies irregulares de la carretera.

☒ Condiciones y limitaciones del CMBS

Haga que revisen el vehículo en un distribuidor si detecta un comportamiento inusual del sistema (por ejemplo, el mensaje de advertencia aparece con demasiada frecuencia).

■ **Condiciones del vehículo**

- El vehículo se inclina debido a una carga pesada en el maletero o en los asientos traseros.
- Conducción de noche o en un lugar oscuro (p. ej. un túnel) con los faros encendidos.
- La parte delantera de la cámara está cubierta porque en el parabrisas hay suciedad, niebla, lluvia, barro, nieve, sellos, accesorios, calcomanías o láminas.
- Hay restos en el parabrisas por los limpiaparabrisas.
- La luz es débil porque la suciedad cubre las lentes de los faros, o hay poca visibilidad en un lugar oscuro porque los faros no están bien ajustados.
- Una condición anómala del neumático o rueda (tamaño incorrecto, construcción distinta, inflado incorrecto, neumático compacto de repuesto, etc.).
- La suspensión se ha modificado.

■ **Ejemplos de limitaciones para la detección correcta de la cámara debido al estado del vehículo que circula delante, vehículos que se aproximan, peatones o bicicletas en movimiento**

- Hay muy poca distancia entre su vehículo y el vehículo que va delante, el vehículo que se aproxima, el peatón o la bicicleta en movimiento.
- El vehículo que circula delante, el vehículo que se aproxima, el peatón o la bicicleta de repente se ponen delante.
- La bicicleta se detiene.
- El vehículo que se aproxima o el que va delante dan bandazos de lado a lado o se cruzan en diagonal.
- Cuando el vehículo que va delante, el vehículo que se aproxima, el peatón o la bicicleta se confunden con el fondo, lo que evita que el sistema pueda reconocerlos.
- Cuando varios peatones o bicicletas van por delante en grupo.
- Cuando varias bicicletas van por delante en grupo.
- Cuando un peatón o una bicicleta cruzan la carretera demasiado rápido.
- Un peatón o una bicicleta se aproximan desde el lado contrario.
- Los faros del vehículo que va delante o del vehículo que se aproxima se encienden por un lado o no se encienden en un lugar oscuro.
- Cuando parte de un peatón (cabeza, extremidades) está oculta por algún equipaje.
- Cuando un peatón está agachado, o cuando sube las manos o está corriendo.
- Cuando el peatón es aproximadamente más bajo que 1 metro o más alto que 2 metros de altura.
- Cuando el peatón está empujando una silla de bebé o una bicicleta.

⌘ Sistema de frenado de mitigación de colisión (CMBS)

Asegúrese de que los neumáticos son del mismo tipo, tamaño y marca que los especificados, y que presentan un desgaste uniforme.

Si usa neumáticos de diferente tamaño, tipo o marca, o con un desgaste irregular, el sistema podría no funcionar correctamente.

No modifique la suspensión. Alterar la altura del vehículo podría evitar que el sistema funcione correctamente.

■ Ejemplos de otras limitaciones para la detección o para el funcionamiento del sistema

- El vehículo precedente es una moto pequeña, una moto con sidecar, una silla de ruedas u otro vehículo con forma especial.
- Cuando un vehículo es más bajo por la parte trasera que la delantera, como los camiones que no transportan equipaje o un vehículo estrecho.
- Cuando el vehículo que va delante, el vehículo que se cruza, el peatón o la bicicleta en movimiento no están delante del vehículo.
- Hay mucha diferencia de velocidad entre su vehículo y el vehículo que va delante, el vehículo que se aproxima, el peatón o la bicicleta en movimiento.
- Cuando el vehículo o la bicicleta en movimiento que van delante disminuyen la velocidad repentinamente.
- Cuando el conductor acciona el pedal de freno y el volante para evitar una colisión.
- Cuando se aproxima al vehículo que le precede, al vehículo que se aproxima, peatones o bicicletas en movimiento a la vez que acelera rápidamente o acciona el volante (salvo al girar a la izquierda en un cruce, etc.)*¹
- Cuando la bicicleta en movimiento es de tamaño infantil, una bicicleta plegable, un triciclo u otra bicicleta con ruedas pequeñas, o una bicicleta larga, como una tándem.
- Cuando la cámara no puede identificar correctamente la forma del vehículo que va delante, el vehículo que se aproxima, el peatón o la bicicleta en movimiento.
- Cuando la distancia mínima al suelo de un vehículo delante del suyo es muy alta.

*1: Ante la posibilidad de una colisión frontal con el vehículo que se aproxima al girar a la izquierda, el CMBS se activa. Sin embargo, podría no activarse si gira repentinamente el volante.

■ Apagado automático

El CMBS puede apagarse de manera automática y el indicador de apoyo de seguridad (ámbar) se enciende y permanece así cuando:

- Conduce todo terreno, en una carretera de montaña o en una carretera con curvas o sinuosa durante un periodo prolongado.
- Conducir con mal clima (lluvia, niebla, nieve, etc.).
- Conducir con el freno de estacionamiento aplicado.
- La temperatura de la cámara es demasiado alta.
- La parte delantera de la cámara está cubierta porque en el parabrisas hay suciedad, niebla, lluvia, barro, nieve, sellos, accesorios, calcomanías o láminas.
- Se detecta una condición anómala en los neumáticos (tamaño equivocado del neumático, neumático pinchado, etc.).

Las condiciones que han provocado que el CMBS se haya apagado mejoran o son abordadas (por ejemplo: La limpieza), el sistema vuelve a funcionar.

■ Con bajas posibilidades de colisión

Incluso si la posibilidad de colisión es pequeña, el CMBS podría activarse en las siguientes condiciones.

Además, el sistema podría activarse si detecta una posible colisión con peatones, bicicletas o vehículos.

- Su vehículo se acerca o se adelanta a otro vehículo que está girando a la izquierda o a la derecha.
- Su vehículo se acerca a otro vehículo delante del suyo y cambia de carril para pasarlo.

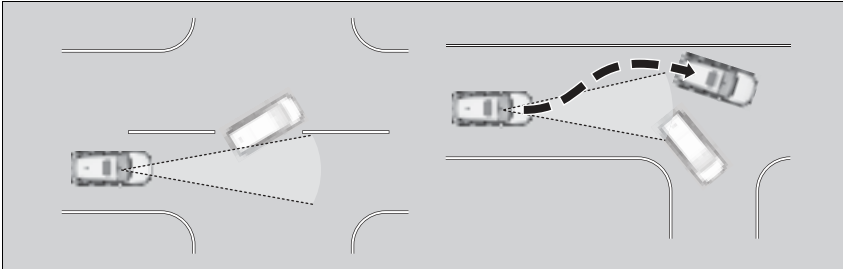

- Cuando su vehículo se aproxima a otros vehículos, peatones o bicicletas.
- Cuando los vehículos, peatones o bicicletas pasan delante de usted.
- Cuando conduce debajo de una estructura baja o por un puente estrecho a alta velocidad.
- Cuando hay señales de tráfico o estructuras, como guardarraíles, junto a la carretera en una curva.

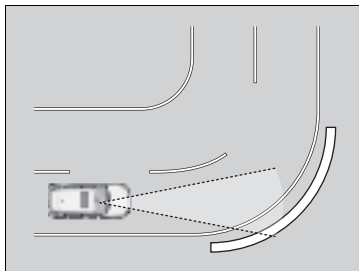

- Al circular por una carretera con curvas, su vehículo alcanza un punto en el que un vehículo que se aproxima queda justo en frente del suyo.

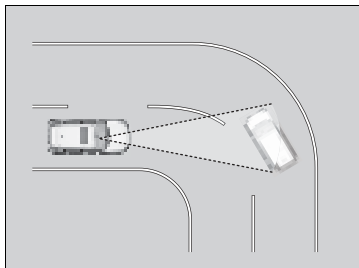

- Al aproximarse a vehículos parados o paredes, como al estacionar.

Control de cruceo adaptativo (ACC) con seguimiento a baja velocidad

Ayuda a mantener una velocidad del vehículo constante y un intervalo de seguimiento programado detrás de un vehículo detectado delante y, si el vehículo detectado se detiene, puede desacelerar y detener su vehículo, sin que haga falta pisar el freno ni el acelerador. Cuando el ACC con seguimiento de baja velocidad ralentiza el vehículo mediante la aplicación de los frenos, las luces de freno del vehículo se encienden.

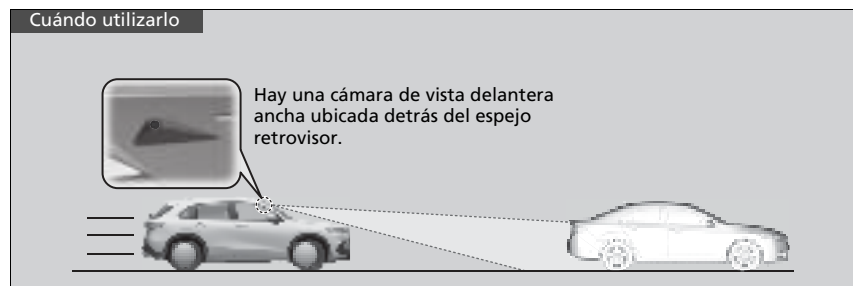

- Velocidad del vehículo para el ACC con seguimiento a baja velocidad: **Se detecta un vehículo circulando delante dentro del área de alcance del ACC con función de seguimiento de baja velocidad** – El ACC con función de seguimiento de baja velocidad se acciona con velocidades de hasta 145 km/h.
No se detecta ningún vehículo dentro del área de alcance del ACC con función de seguimiento de baja velocidad – El ACC con función de seguimiento de baja velocidad se acciona a una velocidad mínima de 40 km/h.
- Posiciones de cambio del ACC con seguimiento a baja velocidad: En **D** o **S**.

☒ Control de cruceo adaptativo (ACC) con seguimiento a baja velocidad

⚠ ADVERTENCIA

Si el ACC con seguimiento de baja velocidad se usa incorrectamente, se puede provocar un accidente.

Utilice el ACC con función de seguimiento de baja velocidad solo en autopista y en buenas condiciones meteorológicas.

⚠ ADVERTENCIA

El ACC con seguimiento de baja velocidad tiene una capacidad de frenado limitada y no puede detener el vehículo a tiempo para evitar una colisión con otro vehículo que se detenga rápidamente por delante.

Esté siempre preparado para pisar el pedal del freno si las condiciones lo requieren.

■ Cómo se activa el sistema

Cómo utilizarlo



» Control de cruceo adaptativo (ACC) con seguimiento a baja velocidad

⚠ ADVERTENCIA

Si se sale de un vehículo que se ha detenido con el sistema ACC con seguimiento a baja velocidad en funcionamiento, el vehículo puede seguir moviéndose sin control del usuario.

Un vehículo que se mueve sin control del usuario puede provocar un accidente, produciendo lesiones graves o mortales.

Nunca salga de un vehículo cuando se detenga debido al ACC con seguimiento de baja velocidad.

Recordatorio importante

Como en cualquier sistema, hay límites para el ACC con seguimiento de baja velocidad. Use el pedal del freno cuando sea necesario y mantenga siempre una distancia segura entre su vehículo y los demás.

Puede leer la información de manejo de la cámara equipada con este sistema.

» **Cámara de vista delantera ancha** P. 475

Es posible que el ACC con seguimiento a baja velocidad no funcione correctamente en ciertas condiciones.

» **Condiciones y limitaciones del ACC con seguimiento de baja velocidad** P. 435

Cuando no se utiliza el ACC con seguimiento de baja velocidad: Desactive el control de cruceo adaptativo pulsando el botón .

Programación de la velocidad del vehículo

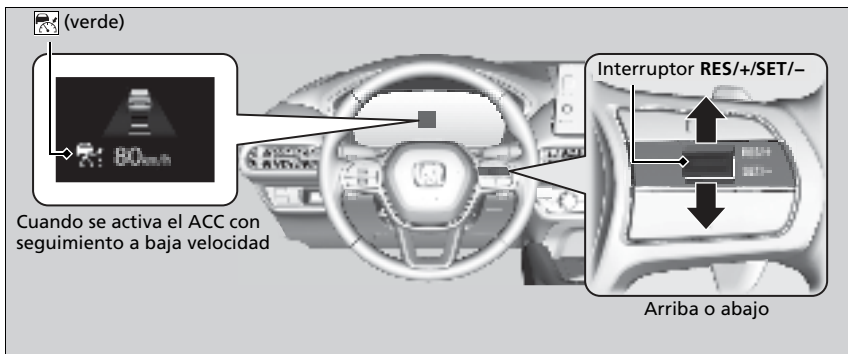

Al conducir a 40 km/h o más: Levante el pie del pedal y pulse el interruptor **RES/+SET/-** hacia arriba o abajo cuando alcance la velocidad deseada. En el momento en que suelte el interruptor, la velocidad programada quedará fija y se iniciará el ACC con seguimiento de baja velocidad.

Cuando se utiliza el ACC con seguimiento de baja velocidad, se activa la asistencia a la conducción recta (una función de la servodirección eléctrica).

Al permitir que el sistema de dirección compense automáticamente la tracción natural de dirección, la asistencia a la conducción recta facilita mantener el vehículo en un carril recto.

Cuando se conduce a una velocidad inferior a unos 40 km/h: Si el vehículo está en movimiento y el pedal del freno no está pisado, al oprimir el interruptor la velocidad programada se fija en 25 km/h, independientemente de la velocidad actual del vehículo. Si el vehículo está inmóvil, puede fijar la velocidad del vehículo incluso con el pedal del freno pisado.

Control de crucero adaptativo (ACC) con seguimiento a baja velocidad

No use el ACC con seguimiento a baja velocidad en las siguientes condiciones:

- En carreteras con cambios de carril frecuentes o ciclos de parada y arranque continuos con tráfico, el ACC con seguimiento a baja velocidad no puede mantener una distancia apropiada entre su vehículo y el que circula delante.
- En carreteras con curvas cerradas.
- En carreteras con instalaciones de cobro de peaje u otros objetos entre carriles de tráfico, en áreas de estacionamiento o en instalaciones con paso a través del vehículo.
- En carreteras con mal tiempo (lluvia, niebla, nieve, etc.), el ACC con seguimiento de baja velocidad podría no detectar correctamente la distancia entre su vehículo y el que circula delante.
- En carreteras con superficies resbaladizas o con hielo. Las ruedas pueden girar y su vehículo podría perder el control.
- En carreteras con pendientes ascendentes o descendentes pronunciadas.
- En carreteras con ondulaciones.

Programación de la velocidad del vehículo

Los indicadores del sistema auxiliar de estabilidad del vehículo (VSA), el control de crucero adaptativo (ACC) con seguimiento de baja velocidad, presión baja del neumático/TPMS, freno de estacionamiento y sistema de frenos y apoyo de seguridad podrían encenderse en ámbar junto con un mensaje en el indicador cuando cambia el modo de alimentación a CONTACTO tras volver a conectar la batería.

Conduzca una distancia corta a más de 20 km/h. Cada indicador debería apagarse. En caso contrario, pida a un distribuidor que revise el vehículo.



Cuando el ACC con seguimiento a baja velocidad comienza a funcionar, el icono de vehículo, las barras de intervalo y la velocidad programada aparecen en el indicador.

▶ Programación de la velocidad del vehículo

Puede cambiar las mediciones de velocidad programada que se muestran en la pantalla de audio/información o la pantalla de información entre km/h y mph.

▶ **Unids. velocidad/distancia** P. 124

▶ **Funciones personalizadas** P. 314

■ En funcionamiento

■ Hay un vehículo delante

El ACC con seguimiento de baja velocidad controla si el vehículo que le precede está dentro del alcance del ACC con seguimiento de baja velocidad. Si se detecta un vehículo por delante, el sistema del ACC con seguimiento de baja velocidad mantiene la velocidad del vehículo o lo desacelera para mantener la distancia de seguimiento programada con respecto al vehículo que le precede.

🔧 Para programar o cambiar el intervalo de seguimiento P. 440

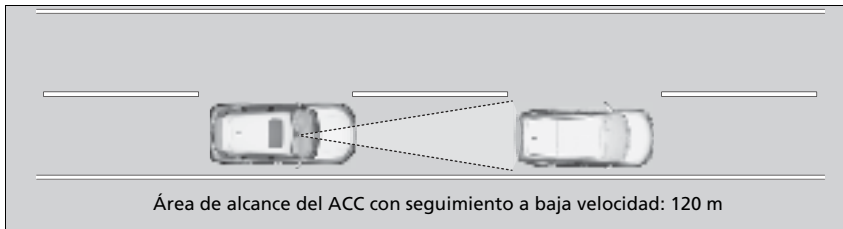

🔧 En funcionamiento

Si el vehículo delante del suyo reduce la velocidad abruptamente, o si otro vehículo se cuela delante de usted, sonará un aviso y aparecerá un mensaje en la interfaz de información al conductor.

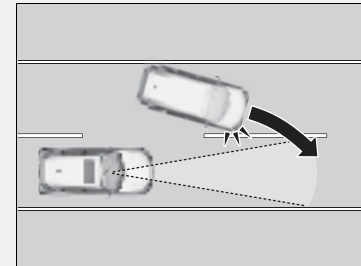

Pise el pedal del freno y mantenga una distancia adecuada con el vehículo de delante.

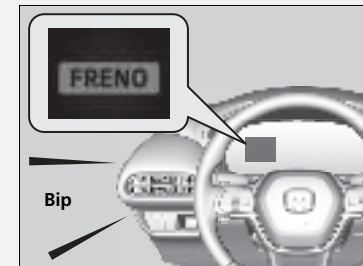

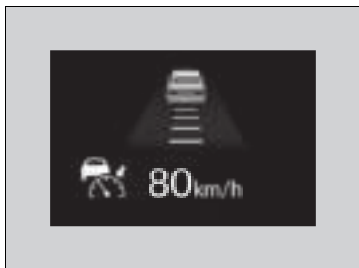

Cuando se detecta delante un vehículo cuya velocidad es más lenta que la velocidad programada, su vehículo comienza a desacelerar.

» En funcionamiento

Aunque el intervalo de seguimiento entre su vehículo y el vehículo detectado por delante sea corta, el ACC con seguimiento a baja velocidad puede comenzar a acelerar su vehículo en las siguientes circunstancias:

- El vehículo que le precede va prácticamente a la misma velocidad o más rápido que el suyo.
- Un vehículo que se cruza delante va más rápido que el suyo, por lo que la distancia entre ambos vehículos aumenta gradualmente.

También puede configurar el sistema para que suene el aviso acústico cuando un vehículo que circule delante entre y salga del área de detección del ACC con seguimiento de baja velocidad. Se puede activar y desactivar el pitido de detección de un vehículo.

» **Funciones personalizadas** P. 314

Limitaciones

Puede que tenga que utilizar el freno para mantener una distancia segura al usar el ACC con seguimiento de baja velocidad. Además, es posible que el ACC con seguimiento de baja velocidad no funcione correctamente en ciertas condiciones.

» **Condiciones y limitaciones del ACC con seguimiento de baja velocidad** P. 435

■ No hay ningún vehículo delante del suyo

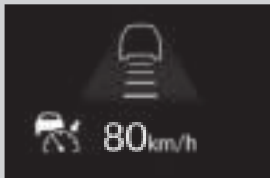

Aparece un icono de vehículo con un contorno de línea en el indicador.

El vehículo mantiene la velocidad programada sin que haga falta tener pisado el pedal del freno o del acelerador.

Si se había detectado previamente un vehículo por delante que evitaba que su vehículo mantuviese la velocidad programada, el ACC con seguimiento de baja velocidad acelera su vehículo a la velocidad establecida y después la mantiene.

En una pendiente descendente pronunciada con el ACC con seguimiento a baja velocidad, frena para impedir una aceleración excesiva y mantener la velocidad programada. Sin embargo, la velocidad del vehículo podrá ser mayor que la velocidad programada.

■ Cuando pisa el pedal del acelerador

Puede aumentar temporalmente la velocidad del vehículo. En este caso, no hay alertas audibles o visuales aunque haya un vehículo dentro del alcance del ACC con seguimiento de baja velocidad.

El ACC con seguimiento de baja velocidad permanece encendido a menos que lo cancele. Cuando suelte el pedal del acelerador, el sistema reanuda una velocidad apropiada para mantener la distancia de seguimiento mientras el vehículo que circule delante esté dentro del área de alcance del ACC con función de seguimiento a baja velocidad (Low Speed Following).

En funcionamiento

- El ACC con seguimiento a baja velocidad podría controlar temporalmente el intervalo de seguimiento entre su vehículo y el vehículo del carril adyacente o el entorno que rodea a su vehículo según las condiciones de la carretera (p. ej., curvas) o las condiciones del vehículo (p. ej., accionamiento del volante o ubicación del vehículo en el carril).

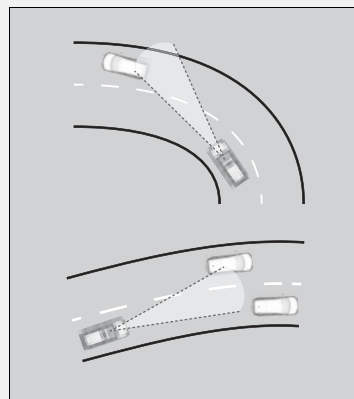

- Cuando el vehículo que va delante se aleja, como al acceder a un cruce o una zona de descanso, el ACC con seguimiento a baja velocidad podrá continuar manteniendo el intervalo de seguimiento programado durante un breve tiempo.

■ **Un vehículo detectado delante del suyo está dentro del alcance del ACC con seguimiento de baja velocidad y reduce su velocidad para detenerse**

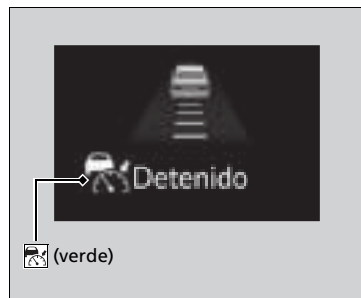

Su vehículo también se detiene automáticamente. El mensaje **Detenido** aparece en el indicador.

Cuando el vehículo que le precede se vuelve a poner en marcha, el icono de vehículo parpadea en el indicador. Si pulsa el interruptor **RES/+SET/-** hacia arriba o hacia abajo, o pisa pedal del acelerador, el ACC con seguimiento de baja velocidad vuelve a funcionar con la velocidad programada previamente.

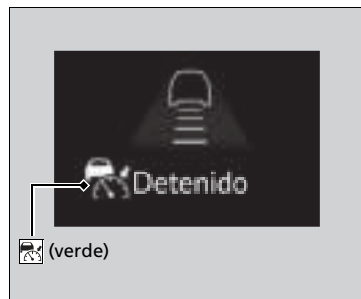

Si no tiene ningún vehículo delante antes de reanudar la conducción, pise el pedal del acelerador y el ACC con seguimiento a baja velocidad volverá a funcionar con la anterior velocidad programada.

■ Condiciones y limitaciones del ACC con seguimiento de baja velocidad

El sistema puede volver a apagarse automáticamente en determinadas condiciones. Algunos ejemplos de estas condiciones se indican a continuación. Otras condiciones pueden reducir algunas de funciones del ACC con seguimiento de baja velocidad.

📷 **Cámara de vista delantera ancha** P. 475

■ Condiciones ambientales

- Conducir con mal clima (lluvia, niebla, nieve, etc.).
- Cambio brusco entre luz y oscuridad debido a la entrada o salida de un túnel o la sombra de árboles, edificios, etc.
- Una luz intensa se refleja en los vehículos o las superficies de la carretera.
- El agua o la nieve salpican de un vehículo que circula delante.
- Conducir de noche o en un sitio oscuro, como un túnel (debido a las condiciones de poca luz, el vehículo podría no iluminarse).
- Conducir hacia la luz del sol (por ejemplo, al amanecer o al atardecer).

■ Condiciones de la carretera

- Conducción en carreteras con curvas, onduladas o con pendientes.

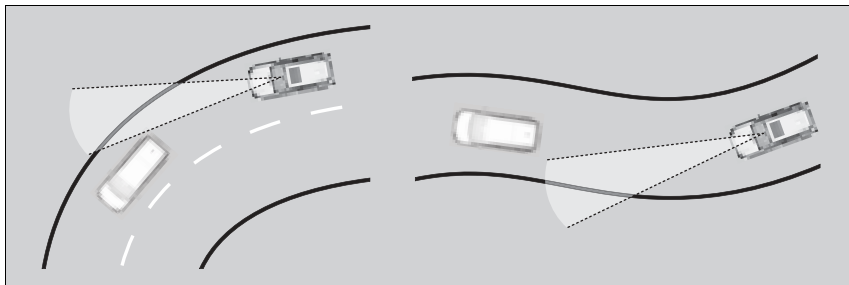

- Conducir en carreteras con baches (carreteras sin pavimentar, nevadas, etc.).
- Hay agua o charcos en la superficie de la carretera.
- El vehículo se sacude fuertemente sobre superficies irregulares de la carretera.

■ Condiciones del vehículo

- El vehículo se inclina debido a una carga pesada en el maletero o en los asientos traseros.
- La parte delantera de la cámara está cubierta por la suciedad, niebla, lluvia, barro, nieve, sellos, accesorios, calcomanías o láminas que hay en el parabrisas.
- Conducción de noche o en un lugar oscuro (p. ej. un túnel) con los faros encendidos.
- Hay restos en el parabrisas por los limpiaparabrisas.
- La luz es débil porque la suciedad cubre las lentes de los faros, o hay poca visibilidad en un lugar oscuro porque los faros no están bien ajustados.
- Una condición anómala del neumático o rueda (tamaño incorrecto, construcción distinta, inflado incorrecto, neumático compacto de repuesto, etc.).
- La suspensión se ha modificado.

■ **Ejemplos de condiciones en las que la cámara podría no detectar correctamente el vehículo que va delante**

- Un vehículo de repente cruza delante del suyo.
- La distancia entre su vehículo y el vehículo de delante es demasiado corta.
- Cuando el vehículo que va delante se confunde con el fondo, lo que evita que el sistema pueda reconocerlo.
- Los faros del vehículo que va delante se encienden por un lado o no se encienden en un lugar oscuro.

■ **Ejemplos de condiciones en las que el sistema podría no funcionar correctamente**

- Un vehículo de delante se detiene y hay mucha diferencia de velocidad entre su vehículo y el que va delante.
- Cuando el vehículo que va delante disminuye la velocidad de repente.
- Cuando el vehículo precedente tiene una forma especial.
- Cuando un vehículo es más bajo por la parte trasera que la delantera, como los camiones que no transportan equipaje o un vehículo estrecho.

La cámara detecta la sección superior de un camión vacío.

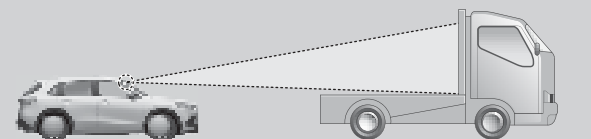

- Cuando el vehículo que va delante circula por un borde del carril.
- Cuando el vehículo que va delante es estrecho, como una moto.
- Cuando la distancia mínima al suelo de un vehículo delante del suyo es muy alta.

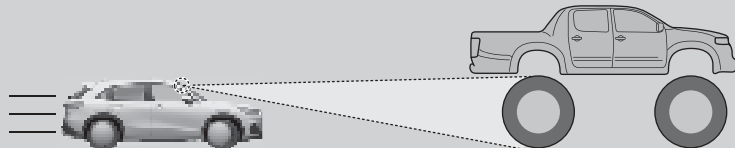

- Cuando la cámara no puede identificar correctamente la forma del vehículo que va delante.

■ Ajuste de la velocidad del vehículo

Aumente o reduzca la velocidad del vehículo utilizando el interruptor **RES/+SET/-** del volante.

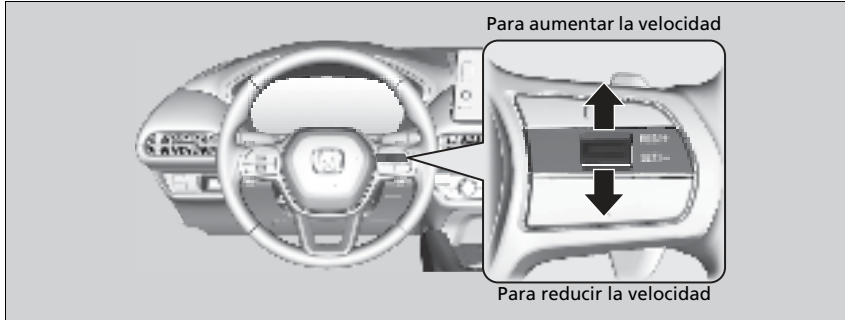

- Cada vez que presiona el interruptor **RES/+SET/-** hacia arriba o hacia abajo, la velocidad del vehículo aumenta o disminuye aproximadamente 1 km/h en consecuencia.
- Si mantiene el interruptor **RES/+SET/-** pulsado hacia arriba o hacia abajo, la velocidad del vehículo aumenta o disminuye en aproximadamente 5 km/h en consecuencia.

▣ Ajuste de la velocidad del vehículo

Si se detecta que un vehículo delante del suyo circula a una velocidad menor que la suya aumentada programada, el ACC con seguimiento de baja velocidad puede no acelerar su vehículo. Esto permite mantener la distancia programada entre su vehículo y el vehículo que le precede.

Cuando pisa el pedal del acelerador y pulsa y suelta el interruptor **RES/+SET/-**, se programa la velocidad actual del vehículo.

■ Para programar o cambiar el intervalo de seguimiento

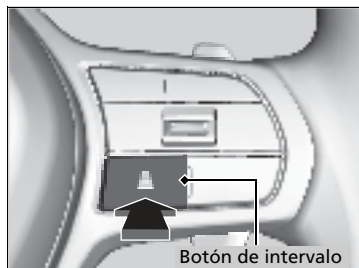



Pulse el botón de intervalo para cambiar el intervalo de seguimiento del ACC con seguimiento de baja velocidad.

Cada vez que pulsa el botón, la configuración de intervalo de seguimiento (distancia detrás de un vehículo detectado delante del suyo) alterna entre las distancias de seguimiento más alejada, alejada, intermedia y más cercana.

Determine el ajuste de distancia de seguimiento más adecuado en función de sus condiciones de conducción específicas. Asegúrese de cumplir los requisitos de distancia de seguimiento establecidos por la normativa local.

Cuanto mayor sea la velocidad programada, mayor será la distancia de seguimiento más cercana, intermedia, lejana o más lejana. Vea los siguientes ejemplos como referencia.

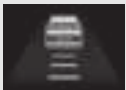
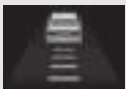
Distancia		Cuando la velocidad programada es:	
		80 km/h	104 km/h
Más cercana		25,2 metros 1,1 s	32,6 metros 1,1 s
Intermedia		34,6 metros 1,6 s	44,9 metros 1,6 s
Alejado		44,0 metros 2,0 s	57,1 metros 2,0 s
Más alejada		53,6 metros 2,4 s	70,0 metros 2,4 s

Cuando se vehículo frena de manera automática porque un vehículo delante de él ha parado, la distancia entre ambos vehículos dependerá del ajuste de distancia del ACC con seguimiento de baja velocidad.





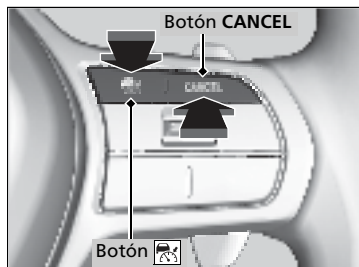

▶▶ Para programar o cambiar el intervalo de seguimiento

El conductor debe mantener siempre una distancia de frenado suficiente con el vehículo que le precede, así como tener en cuenta que las distancias o tiempos mínimos dependen del código de circulación local y que es su responsabilidad respetar dichas leyes.

■ Cancelación



Para cancelar el ACC con seguimiento de baja velocidad, realice cualquiera de las siguientes acciones:

- Pulse el botón **CANCEL**.
 - ▶ El indicador  (verde) del indicador cambia al indicador  (blanco).
- Pulse el botón .
 - ▶ El indicador  (verde) se apaga.
- Pise el pedal del freno mientras el vehículo se está moviendo hacia adelante.
 - ▶ El indicador  (verde) del indicador cambia al indicador .

☒ Cancelación

Reactivación de la velocidad programada previamente: Una vez cancelado el ACC con seguimiento de baja velocidad, puede activarlo con la velocidad programada previamente que aparece en el indicador (en gris) pulsando el interruptor **RES/+SET/-** hacia arriba incluso si el vehículo está detenido. Si apaga el ACC con seguimiento de baja velocidad pulsando el botón **CANCEL** o pisando el pedal del freno, aparecerá la velocidad programada previamente en el indicador en gris. Si pulsa el interruptor **RES/+SET/-**, el ACC con seguimiento de baja velocidad se activará con la velocidad mostrada. Si se muestra el indicador  (blanco) y pulsa el interruptor **RES/+SET/-** hacia arriba, pero no aparece ninguna velocidad anterior programada (en gris), la velocidad se establecerá con la velocidad actual del vehículo.

■ Cancelación automática



Cuando el ACC con seguimiento de baja velocidad se cancela automáticamente, suena el aviso acústico y aparece un mensaje en la interfaz de información al conductor. Cualquiera de las siguientes condiciones puede causar la cancelación del ACC con seguimiento a baja velocidad:

- Mal clima (lluvia, niebla, nieve, etc.)
- No se puede detectar el vehículo delante del suyo.
- Se detecta una condición anormal en los neumáticos, o los neumáticos patinan.
- Conducir por una carretera de montaña durante largo tiempo o en la conducción off-road.
- Movimiento abrupto del volante.
- Cuando se activa el ABS, el VSA o el CMBS.
- Cuando se enciende el indicador del sistema VSA.
- Cuando el vehículo se detiene en una pendiente muy inclinada.
- Cuando aplica manualmente el freno de estacionamiento.
- El agua o la nieve salpican de un vehículo que circula delante.
- Conducir hacia la luz del sol (por ejemplo, al amanecer o al atardecer).
- Cuando el vehículo detectado dentro del alcance del ACC con seguimiento de baja velocidad está demasiado cerca de su vehículo.
- Al acelerar rápidamente.
- La parte delantera de la cámara está cubierta porque en el parabrisas hay suciedad, niebla, lluvia, barro, nieve, sellos, accesorios, calcomanías o láminas.
- El vehículo está cargado con equipaje pesado en el maletero o en los asientos traseros.
- Al pasar a través de un espacio oscuro, como un túnel.
- Cuando el indicador (ámbar) del freno de estacionamiento y del sistema de frenos se enciende.
- El vehículo ha aplicado varias veces los frenos para mantener la velocidad programada (por ejemplo, están bajando una pendiente larga).
- Cuando el sistema no detecta ninguna acción de conducción del conductor durante un tiempo con el LKAS también activado.

La cancelación automática del ACC con seguimiento de baja velocidad también se puede producir por los siguientes motivos. En estos casos, el freno de estacionamiento se aplicará automáticamente.

- El cinturón de seguridad del conductor se desabrocha cuando el vehículo está inmóvil.
- El vehículo se detiene durante más de 10 minutos.
- El motor se apaga.

☒ Cancelación

La velocidad programada no puede fijarse ni reanudarse cuando el ACC con función de seguimiento a baja velocidad se ha desactivado con el botón . Pulse el botón  para activar el sistema, y, a continuación, programe la velocidad deseada.



■ Para cambiar del ACC con seguimiento de baja velocidad al control de cruceo

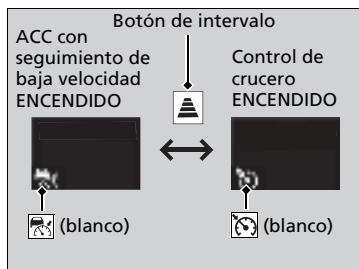

Mantenga pulsado el botón de distancia durante un segundo. Aparece **Modo de cruceo seleccionado** en la interfaz de información del conductor durante dos segundos y, a continuación, el modo cambia a cruceo.

El indicador se enciende.

- Verde: El sistema está encendido.
- Blanco: El sistema está en espera.

Para volver al ACC con seguimiento de baja velocidad, mantenga pulsado el botón de distancia de nuevo durante un segundo.

■ Cuándo utilizarlo

Velocidad deseada a partir de aproximadamente 40 km/h.

■ Programación de la velocidad del vehículo

Levante el pie del pedal y pulse el interruptor **RES/+ / SET/-** hacia arriba o abajo cuando alcance la velocidad deseada.

En el momento en que suelta el interruptor **RES/+ / SET/-**, la velocidad queda programada y el control de cruceo se activa. El color del indicador cambia de blanco a verde.

Cuando se utiliza el control de cruceo, se activa la asistencia a la conducción recta (una función de la servodirección eléctrica).

Al permitir que el sistema de dirección compense automáticamente la tracción natural de dirección, la asistencia a la conducción recta facilita mantener el vehículo en un carril recto.

▶ Para cambiar del ACC con seguimiento de baja velocidad al control de cruceo

Sea siempre consciente del modo en el que se encuentra. Cuando conduce en modo de cruceo, el sistema no le asiste para mantener un intervalo de seguimiento con el vehículo que le precede.

No puede cambiar del ACC con seguimiento de baja velocidad al control de cruceo en las siguientes situaciones:

- Cuando la velocidad del vehículo está programada.
- Cuando el ACC con seguimiento de baja velocidad no está activado.

Puede cambiar las mediciones de velocidad programada que se muestran en la pantalla de audio/información o la pantalla de información entre km/h y mph.

▶ **Unids. velocidad/distancia** P. 124







▶ **Funciones personalizadas** P. 314

■ Ajuste de la velocidad del vehículo

- Cada vez que presiona el interruptor **RES/+SET/-** hacia arriba o hacia abajo, la velocidad del vehículo aumenta o disminuye aproximadamente 1 km/h en consecuencia.
- Si mantiene el interruptor **RES/+SET/-** pulsado hacia arriba o hacia abajo, la velocidad del vehículo aumenta o disminuye en aproximadamente 5 km/h en consecuencia.

■ Cancelación

Para cancelar el control de crucero, realice cualquiera de las siguientes acciones:

- Pulse el botón **CANCEL**.
 - ▶ El indicador  (verde) del indicador cambia al indicador  (blanco).
- Pulse el botón .
 - ▶ El indicador  (verde) se apaga.
- Pise el pedal de freno.
 - ▶ El indicador  (verde) del indicador cambia al indicador  (blanco).

☒ Cancelación

Reactivación de la velocidad programada previamente:
Después de cancelar el control de crucero, puede activar el control de crucero con la velocidad programada previamente mostrada en el indicador (en gris) pulsando el interruptor **RES/+SET/-** hacia arriba mientras conduce a una velocidad de 40 km/h o superior.
Al desactivar el control de crucero pulsando el botón **CANCEL** o pisando el pedal de freno, la última velocidad programada se muestra en gris en el indicador.
Si pulsa el interruptor **RES/+SET/-** hacia arriba, se activará el control de crucero con la velocidad mostrada.
Si se muestra el indicador  (blanco) y pulsa el interruptor **RES/+SET/-** hacia arriba, pero no aparece ninguna velocidad anterior programada (en gris), la velocidad se establecerá con la velocidad actual del vehículo.

Cancelación

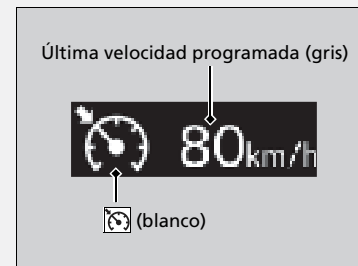

No se puede programar ni reactivar la velocidad en las siguientes situaciones:

- Cuando la velocidad del vehículo es inferior a 40 km/h
- Cuando se cancela el control de crucero pulsando el botón .

A velocidades del vehículo de 35 km/h o menos, el control de crucero se cancela automáticamente.

Sistema de asistencia de permanencia en carril (LKAS)

Proporciona asistencia a la dirección para ayudar a mantener el vehículo en el centro de un carril detectado y emite alertas táctiles y visuales si se detecta que el vehículo se está saliendo de su carril.

■ Asistencia a la dirección

El sistema aplica par a la dirección para mantener el vehículo entre las líneas de carril izquierda y derecha. El par aplicado se hace más fuerte a medida que el vehículo se acerca a cualquiera de las líneas de carril.

■ Alertas táctiles y visuales

Vibraciones rápidas del volante y una pantalla de advertencia alertan de que el vehículo se está saliendo de un carril detectado.

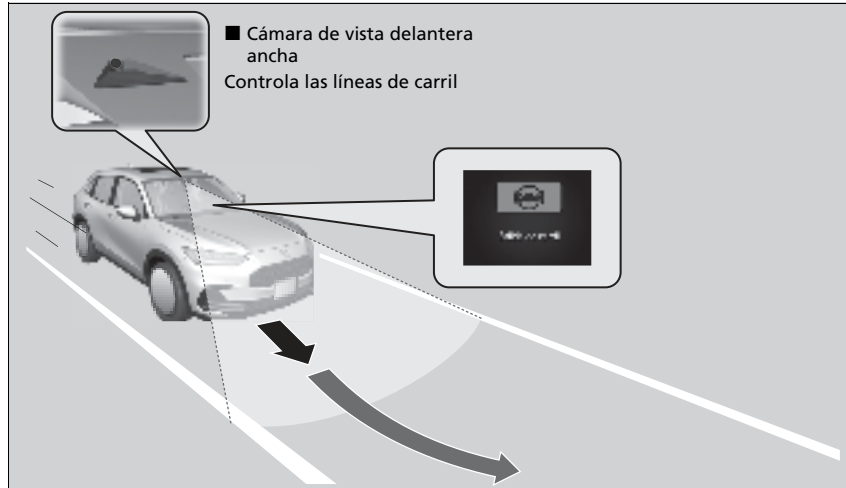

» Sistema de asistencia de permanencia en carril (LKAS)

Recordatorios de seguridad importantes

El sistema LKAS está diseñado solo para su comodidad. No es un sistema de conducción autónoma y siempre requiere el control y la atención del conductor. El sistema no funciona si quita las manos del volante o deja de dirigir el vehículo.

El LKAS es adecuado para su uso en autopistas o carreteras con doble carril.

No coloque objetos en el panel de instrumentos. Los objetos pueden reflejarse en el parabrisas e impedir una detección correcta de los carriles de circulación.

El LKAS solo avisa al usuario cuando se detecta una salida de carril sin que se haya hecho uso de los intermitentes. El LKAS puede no detectar todas las marcas de carril o salidas de carril; la precisión varía según la climatología, la velocidad y estado de las marcas.

Siempre es responsabilidad del usuario manejar el vehículo con seguridad y evitar las colisiones.

El LKAS puede no funcionar correctamente o puede funcionar de forma incorrecta en ciertas condiciones:

» **Condiciones y limitaciones del LKAS** P. 454

Puede leer la información de manejo de la cámara equipada con este sistema.

» **Cámara de vista delantera ancha** P. 475

Si se activa el intermitente para cambiar de carril, el sistema queda suspendido y se reanuda cuando se apaga el intermitente.

Si realiza un cambio de carril sin accionar el intermitente, se activan las alertas de LKAS y se aplica par a la dirección.

■ Función de asistencia de permanencia en carril

Proporciona asistencia para mantener el vehículo en el centro del carril. Cuando el vehículo se acerca a una línea blanca o amarilla, la fuerza de dirección o la servodirección eléctrica se hacen más duras.

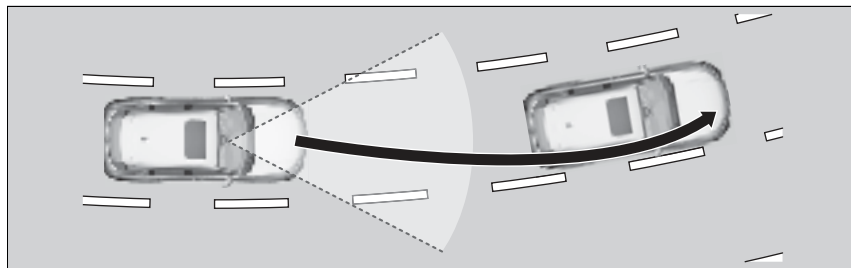

▶ Sistema de asistencia de permanencia en carril (LKAS)

Si no puede detectar carriles, el sistema se cancela de forma temporal. Cuando se detectan carriles, el sistema se recupera automáticamente.

El LKAS quizá no funcione como se ha diseñado al circular con atascos de tráfico (paradas y arranques continuos) o en carreteras con curvas cerradas.

■ Función de advertencia de salida de carril

Cuando el vehículo entra en la zona de advertencia, el LKAS le avisa con una ligera vibración del volante y una pantalla de advertencia.

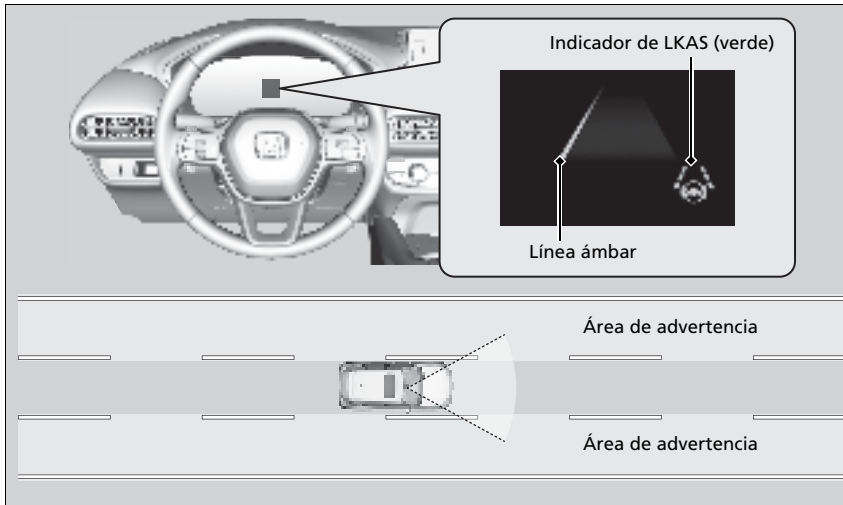

■ Cuándo se puede utilizar el sistema

El sistema se puede utilizar cuando se cumplen las siguientes condiciones.

- El carril por el que circula dispone de marcas de carril detectables a ambos lados y el vehículo está en el centro del carril.
- El vehículo se desplaza entre 72 y 145 km/h aproximadamente.
- Circula por una carretera recta o ligeramente curvada.
- Los intermitentes están apagados.
- El pedal del freno no está pisado.

■ Cómo se activa el sistema

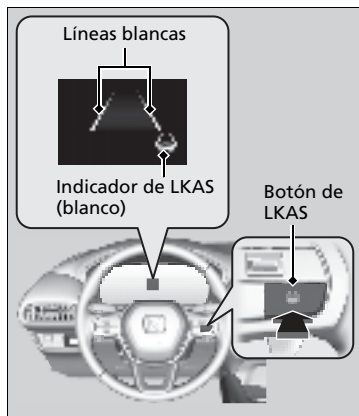

1. Pulse el botón de LKAS.

- ▶ El indicador de LKAS (blanco) aparece en el indicador.

El sistema está en espera.

- ▶ Si se detectan líneas de carril, aparecen líneas blancas en el indicador.

☒ Cuándo se puede utilizar el sistema

Si el vehículo se desvía hacia la línea de carril de la izquierda o la derecha debido al par aplicado por el sistema, apague el LKAS y haga revisar el vehículo en un distribuidor.

Asegúrese de mantener lo siguiente para activar el sistema correctamente;

- Mantenga el limpiaparabrisas limpio alrededor de la cámara.
- Al limpiar el parabrisas, tenga cuidado de no aplicar limpiador de parabrisas en la lente de la cámara.
- No toque la lente de la cámara.
- No coloque ningún adhesivo en la zona alrededor de la cámara.

Si el botón del LKAS se pulsa cuando el sistema se puede usar, el LKAS se activa sin estar en espera.

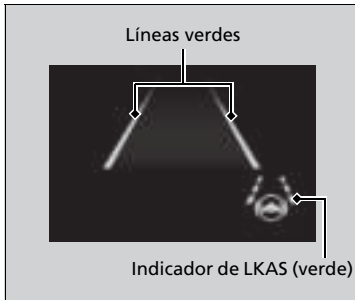

2. Mantenga el vehículo cerca del centro del carril durante la conducción.

- ▶ El indicador de LKAS cambia de blanco a verde y las líneas blancas cambian a verde cuando el sistema empieza a funcionar tras detectar las marcas derecha e izquierda del carril.

■ Cancelación

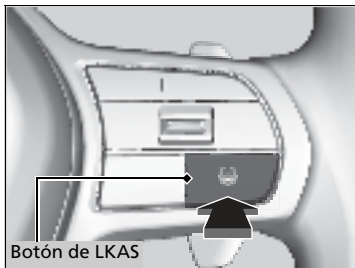

Pulse el botón de LKAS.

El LKAS se desactiva cada vez que detiene el motor, aunque lo hubiera activado la última vez que utilizó el vehículo.

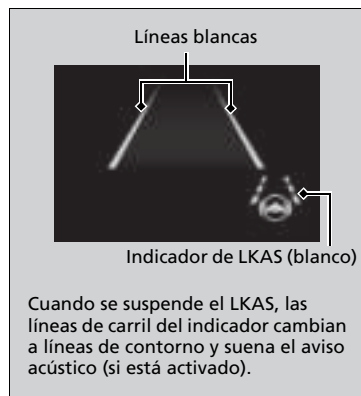

■ El funcionamiento del sistema se suspende si:

- La velocidad del vehículo se reduce a aproximadamente 64 km/h o menos.
 - ▶ Al aumentar la velocidad del vehículo a aproximadamente 72 km/h o más se reanuda el LKAS.
- Pise el pedal de freno.
 - ▶ El LKAS se reanuda y comienza a detectar de nuevo las líneas de carril al soltar el pedal del freno.
- El vehículo circula a la derecha o a la izquierda del carril.

⌘ Cancelación

Puede cambiar la configuración del LKAS. Se puede activar y desactivar la suspensión del pitido de LKAS.

🔧 **Funciones personalizadas** P. 314

■ **El LKAS se suspende automáticamente cuando:**

- El sistema no puede detectar líneas de carril.
- Se gira rápidamente el volante.
- El usuario deja de dirigir el vehículo.
- Al circular por una curva cerrada.
- Al circular a una velocidad superior a 150 km/h aproximadamente.

Una vez que desaparecen estas condiciones, el LKAS se reanuda automáticamente.

■ **El LKAS se cancela automáticamente cuando:**

En los siguientes casos, las líneas de carril podrían desaparecer del indicador, sonar el aviso acústico y el LKAS podría cancelarse automáticamente:

- La temperatura de la cámara es extremadamente alta.
- Cuando la cámara detrás del espejo retrovisor, o el área alrededor de la cámara, incluyendo el parabrisas, se ensucia.
- Al entrar en funcionamiento los sistema ABS o VSA.

■ Condiciones y limitaciones del LKAS

El sistema puede no detectar las marcas de carril y, por lo tanto, no mantener el vehículo en el centro del carril, bajo ciertas condiciones, que incluyen las siguientes:

■ Condiciones ambientales

- Hay poco contraste entre las líneas de carril y la superficie de la carretera.
- Conducir con mal clima (lluvia, niebla, nieve, etc.).
- Al conducir por carreteras con nieve o mojadas.
- Conducir hacia la luz del sol (por ejemplo, al amanecer o al atardecer).
- Sombras de objetos adyacentes (árboles, edificios, guardarraíles, vehículos, etc.) paralelas a las líneas blancas (o amarillas).
- Cambio brusco entre luz y oscuridad debido a la entrada o salida de un túnel o la sombra de árboles, edificios, etc.
- Conducir de noche o en un sitio oscuro, como un túnel (debido a las condiciones de poca luz, las líneas de carril o la superficie de la carretera podrían no iluminarse).
- La distancia entre su vehículo y el vehículo de delante es demasiado corta, y las líneas de carril y la superficie de la carretera no son visibles.
- Luz fuerte reflejada en la carretera.

■ **Condiciones de la carretera**

- Al conducir por una carretera con marcas de carril temporales.
- Marcas de carril apenas visibles, múltiples o variadas sobre la carretera debido a la reparación de la carretera o a marcas de carril antiguas.

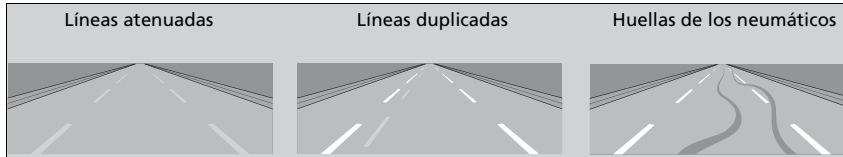

- La carretera tiene líneas de cruce, uniones, p. ej., en una intersección o cruce.
- Las marcas de carril son muy estrechas, anchas o de anchura variable.



- Parte de las marcas de carril están ocultas por un objeto, como un vehículo.
- Carretera empinada o cuando el vehículo se acerca a la cima de una colina.
- El vehículo se sacude fuertemente sobre superficies irregulares de la carretera.

- Cuando se reconocen objetos situados en la carretera (bordillos, guardarraíles, tendidos eléctricos) como líneas blancas (o amarillas).
- Circulación por carreteras en mal estado o sin pavimentar, o sobre superficies llenas de baches.
- Al conducir por carreteras con líneas de carril dobles.
- Al conducir por carreteras con nieve o resbaladizas.
- El pavimento está parcialmente visible por la nieve o por charcos en la carretera.
- Hay agua o charcos en la superficie de la carretera.
- Las líneas blancas (o amarillas) no se reconocen correctamente por las condiciones de la carretera, como curvas, giros o pendientes.
- Al conducir por carreteras sin asfaltar o con baches.
- Al pasar por un cruce.

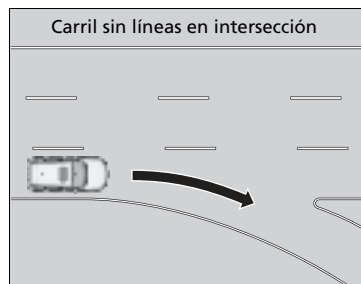

■ Condiciones del vehículo

- La luz es débil porque la suciedad cubre las lentes de los faros, o hay poca visibilidad en un lugar oscuro porque los faros no están bien ajustados.
- La parte delantera de la cámara está cubierta porque en el parabrisas hay suciedad, niebla, lluvia, barro, nieve, sellos, accesorios, calcomanías o láminas.
- Conducción de noche o en un lugar oscuro (p. ej. un túnel) con los faros encendidos.
- Hay restos en el parabrisas por los limpiaparabrisas.
- Una condición anómala del neumático o rueda (tamaño incorrecto, construcción distinta, inflado incorrecto, neumático compacto de repuesto, etc.).
- El vehículo se inclina debido a un equipaje pesado en el maletero o en los asientos traseros.
- La suspensión se ha modificado.

Asistencia en atascos

El sistema de asistencia en atascos usa una cámara montada en la sección superior del parabrisas para detectar y vigilar las líneas blancas (o amarillas) del carril izquierdo y derecho. A partir de las señales recibidas de la cámara, el sistema puede aplicar par a la dirección para mantener el vehículo en el centro del carril detectado.

■ Cómo funciona el sistema de asistencia en atascos

Ante tráfico denso y con el sistema de asistencia de permanencia en carril (LKAS) activo, el sistema de asistencia en atascos aplica par a la dirección al detectar las líneas del carril para ayudarle a mantener el vehículo en el centro del carril.

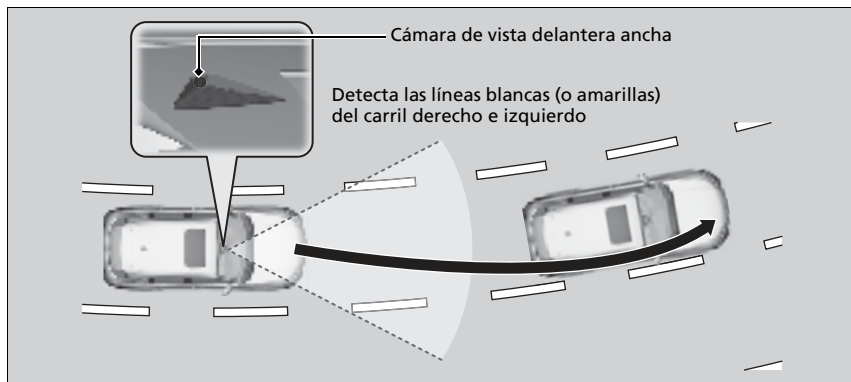

Si señala un cambio de carril con el intermitente, el sistema de asistencia en atascos se desactiva temporalmente. Se vuelve a activar cuando el vehículo circula por el centro del carril y el sistema ha detectado las líneas de carril.

Cuando el conductor toma control de la dirección, la función de asistencia a la dirección se cancela temporalmente.

El par aplicado a la dirección podría no percibirse si el conductor tiene el control del volante, o si la superficie de la carretera es irregular o desnivelada.

📖 Asistencia en atascos

Recordatorios de seguridad importantes

El sistema de asistencia en atascos es solo para su comodidad. No es un sistema de conducción autónoma y siempre requiere el control y la atención del conductor. El sistema no funciona si quita las manos del volante o deja de dirigir el vehículo.

El sistema de asistencia en atascos es adecuado para su uso en autopistas o carreteras con doble carril.

Puede leer la información de manejo de la cámara equipada con este sistema.

📖 Cámara de vista delantera ancha P. 475

El sistema de asistencia en atascos solo avisa al usuario cuando se detecta una salida de carril sin que se haya hecho uso de los intermitentes. El sistema de asistencia en atascos puede no detectar todas las marcas de carril o salidas de carril; la precisión varía según la climatología, la velocidad y estado de las marcas.

Siempre es responsabilidad del usuario manejar el vehículo con seguridad y evitar las colisiones.

Es posible que el sistema de asistencia en atascos no funcione correctamente en ciertas condiciones.

📖 Condiciones y limitaciones de la asistencia en atascos P. 463

■ Función de advertencia de salida de carril

Cuando el vehículo entra en la zona de advertencia, el sistema de asistencia en atascos le avisa con una alerta sonora y una pantalla de advertencia.

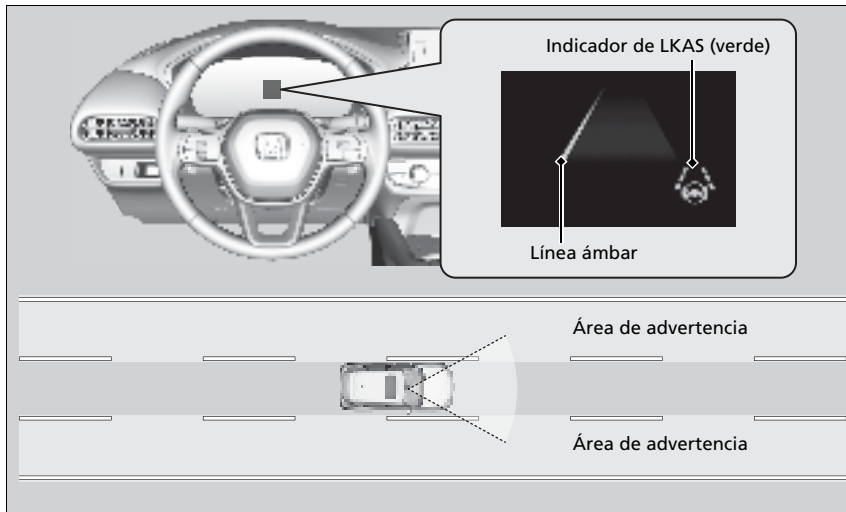

■ Activación de la asistencia en atascos

La asistencia en atascos se activa cuando se dan las siguientes condiciones:

- El LKAS está activado.
- El carril por el que circula dispone de marcas de carril detectables a ambos lados y el vehículo está en el centro del carril.
- El vehículo se desplaza a una velocidad entre 0 y 72 km/h aproximadamente.
- Circula por una carretera recta o ligeramente curvada.
- El conductor agarra el volante.
- La posición del cambio está en **D** o **S**.

No use la asistencia en atascos en las siguientes situaciones:

- Conduce por una carretera con curvas cerradas.
 - ▶ El sistema podría no permitir que su vehículo responda de la forma óptima para las condiciones de la carretera.
- Se aproxima a una barrera de peaje, intercambiador, área de servicio, área de o estacionamiento.
- Conduce en condiciones meteorológicas adversas (lluvia, niebla, nieve, etc.).
- La superficie de la carretera está resbaladiza, por ejemplo, hay hielo o está cubierta con nieve.
 - ▶ Los neumáticos podrían patinar y esto puede hacer que se pierda el control del vehículo.

▶▶ Activación de la asistencia en atascos

Consulte en la siguiente página cómo controlar correctamente el sistema de asistencia de permanencia en carril (LKAS):

▶ **Sistema de asistencia de permanencia en carril (LKAS)** P. 447

Consulte en la siguiente página las pantallas y los botones del volante:

▶ **Interruptores de accionamiento para el control de crucero adaptativo (ACC) con función de seguimiento de baja velocidad/sistema de asistencia de permanencia en carril (LKAS)/Asistencia en atascos** P. 413

■ Cómo funciona el sistema de asistencia en atascos

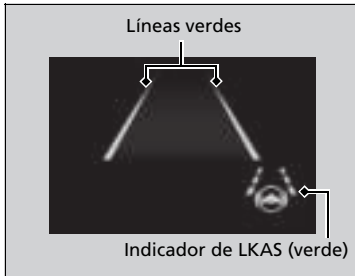

Mantenga el vehículo cerca del centro del carril durante la conducción.

- ▶ El indicador de LKAS cambia de blanco a verde y las líneas blancas cambian a verde cuando el sistema empieza a funcionar tras detectar las marcas derecha e izquierda del carril.

☒ Cómo funciona el sistema de asistencia en atascos

Si el vehículo se gira demasiado a la derecha o izquierda de las líneas blancas (o amarillas) del carril con el sistema de asistencia en atascos activo, desactívelo y acuda a su distribuidor para revisar el vehículo.

En algunos casos, el sistema no puede detectar correctamente las líneas de carril, por lo que no ofrecerá asistencia a la dirección.

☒ Condiciones y limitaciones de la asistencia en atascos P. 463

Si el conductor levanta las manos del volante o no controla bien la dirección, aparecerá la siguiente advertencia.

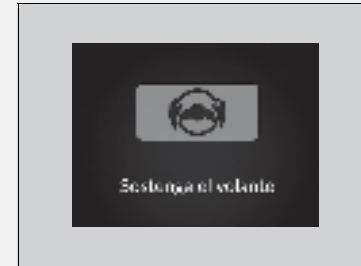

Si el conductor no agarra el volante tras aparecer repetidas veces la advertencia anterior, suena un aviso acústico y la asistencia en atascos se cancela.

■ Cancelación de la asistencia en atascos

Pulse el botón de LKAS para cancelar la asistencia en atascos.

■ La asistencia en atascos se suspende automáticamente cuando:

El sistema se cancela de forma automática temporalmente en las siguientes circunstancias.

- El sistema no puede detectar líneas de carril.
- Se gira rápidamente el volante.
- El usuario deja de dirigir el vehículo.
- Se circula por una curva cerrada.
- El pedal de freno está pisado.

Una vez que desaparecen estas condiciones, el sistema de asistencia en atascos se reanuda automáticamente.

■ La asistencia en atascos se cancela automáticamente cuando:

Las líneas de carril desaparecen de la pantalla, el aviso acústico suena y la asistencia en atascos se cancela en las siguientes circunstancias:

- La temperatura dentro de la cámara es demasiado alta.
- Cuando la cámara detrás del espejo retrovisor, o el área alrededor de la cámara, incluido el parabrisas, se ensucian.

▣ La asistencia en atascos se suspende automáticamente cuando:

Conduce a más de 72 km/h.

- ▶ Cuando la velocidad del vehículo alcanza 72 km/h, la asistencia en atascos se desactiva y en su defecto se activa el LKAS. Cuando la velocidad del vehículo se reduce a menos de 64 km/h, la asistencia en atascos se vuelve a activar.

■ Condiciones y limitaciones de la asistencia en atascos

El sistema puede no detectar las marcas de carril y, por lo tanto, no mantener el vehículo en el centro del carril, bajo ciertas condiciones, que incluyen las siguientes:

■ Condiciones ambientales

- Hay poco contraste entre las líneas de carril y la superficie de la carretera.
- Conducir con mal clima (lluvia, niebla, nieve, etc.).
- Al conducir por carreteras con nieve o mojadas.
- Conducir hacia la luz del sol (por ejemplo, al amanecer o al atardecer).
- Sombras de objetos adyacentes (árboles, edificios, guardarrailles, vehículos, etc.) paralelas a las líneas blancas (o amarillas).
- Cambio brusco entre luz y oscuridad debido a la entrada o salida de un túnel o la sombra de árboles, edificios, etc.
- Conducir de noche o en un sitio oscuro, como un túnel (debido a las condiciones de poca luz, las líneas de carril o la superficie de la carretera podrían no iluminarse).
- Cuando las líneas del carril o la superficie de la carretera no son visibles, como cuando la distancia hasta el vehículo que tiene delante es muy corta o en un cruce.
- Luz fuerte reflejada en la carretera.

■ Condiciones de la carretera

- Al conducir por una carretera con marcas de carril temporales.
- Marcas de carril apenas visibles, múltiples o variadas sobre la carretera debido a la reparación de la carretera o a marcas de carril antiguas.

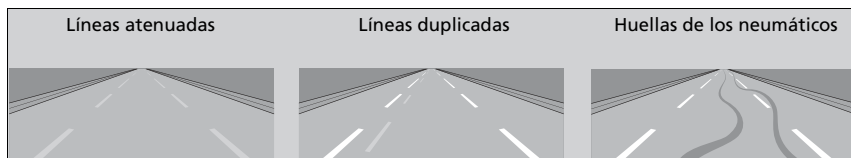

- La carretera tiene líneas de cruce, uniones, p. ej., en una intersección o cruce.
- Las marcas de carril son muy estrechas, anchas o de anchura variable.



- Parte de las marcas de carril están ocultas por un objeto, como un vehículo.
- Carretera empinada o cuando el vehículo se acerca a la cima de una colina.
- El vehículo se sacude fuertemente sobre superficies irregulares de la carretera.

- Cuando se reconocen objetos situados en la carretera (bordillos, guardarraíles, tendidos eléctricos) como líneas blancas (o amarillas).
- Circulación por carreteras en mal estado o sin pavimentar, o sobre superficies llenas de baches.
- Al conducir por carreteras con líneas de carril dobles.
- Al conducir por carreteras con nieve o resbaladizas.
- El pavimento está parcialmente visible por la nieve o por charcos en la carretera.
- Hay agua o charcos en la superficie de la carretera.
- Las líneas blancas (o amarillas) no se reconocen correctamente por las condiciones de la carretera, como curvas, giros o pendientes.
- Al conducir por carreteras sin asfaltar o con baches.
- Al pasar por un cruce.

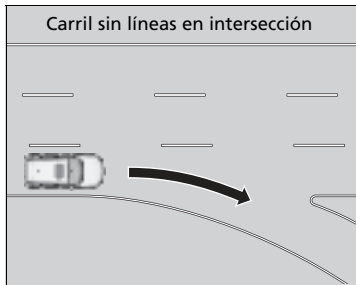

■ **Condiciones del vehículo**

- La luz es débil porque la suciedad cubre las lentes de los faros, o hay poca visibilidad en un lugar oscuro porque los faros no están bien ajustados.
- La parte delantera de la cámara está cubierta porque en el parabrisas hay suciedad, niebla, lluvia, barro, nieve, sellos, accesorios, calcomanías o láminas.
- Conducción de noche o en un lugar oscuro (p. ej. un túnel) con los faros encendidos.
- Hay restos en el parabrisas por los limpiaparabrisas.
- Una condición anómala del neumático o rueda (tamaño incorrecto, construcción distinta, inflado incorrecto, neumático compacto de repuesto, etc.).
- El vehículo se inclina debido a un equipaje pesado en el maletero o en los asientos traseros.
- La suspensión se ha modificado.

Sistema de mitigación de salida de carretera

Le alerta y ayuda cuando el sistema detecta que es posible que su vehículo cruce accidentalmente una marca de carril detectada o se aproxime al borde de la carretera (hacia una cuneta de hierba o gravilla), o al detectarse un vehículo que se aproxima.

Funcionamiento del sistema

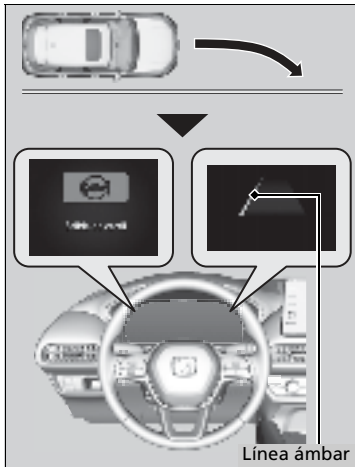

La cámara de vista delantera ancha detrás del espejo retrovisor controla las marcas de carril izquierdo y derecho en blanco o amarillo, y el borde exterior de la carretera (hacia una cuneta de hierba o gravilla) o de vehículos que se aproximan y que se han detectado.

Si su vehículo se aproxima a una marca de carril detectada, el borde exterior de la carretera (con una cuneta de hierba o gravilla) o se detectan vehículos que se aproximan sin haberse activado los intermitentes, el sistema se activa.

- ▶ Si el sistema no puede detectar las marcas del carril (en blanco o amarillo), no se proporcionará asistencia para evitar acercarse a los vehículos que se aproximan. Además de una alerta visual, el sistema le ayuda con la dirección y le alerta con vibraciones rápidas en el volante, que le ayudan a mantenerse dentro del carril detectado.

▶ Funciones personalizadas P. 314

Como alerta visual, aparece el mensaje **Salida de carril** en la interfaz de información para el conductor.

▶ Sistema de mitigación de salida de carretera

Recordatorio de seguridad importante

Como todos los sistemas de asistencia, el sistema de atenuación de salida de carretera tiene sus limitaciones. Confiar demasiado en el sistema de mitigación de salida de carretera puede tener como resultado una colisión. Siempre es responsabilidad del usuario mantener el vehículo dentro de su carril de circulación.

El sistema de mitigación de salida de carretera le alerta cuando se detecta que se está aproximando al borde exterior de la carretera (hacia una cuneta de hierba o gravilla), cuando un vehículo se aproxima, o al desviarse a otro carril sin haberlo señalado con el intermitente.

El sistema de mitigación de salida de carretera podría no detectar todas las marcas del carril o todos los casos de desviación del carril.

El sistema de mitigación de salida de carretera podría no detectar que se aproxima al borde exterior de la carretera (hacia una cuneta de hierba o gravilla) o un vehículo que se aproxima.

El sistema de mitigación de salida de carretera podría no ayudarle según el clima, la velocidad o las condiciones de la carretera.

El sistema de mitigación de salida de carretera no se activa durante unos 15 segundos después de arrancarse el motor.

Puede leer la información de manejo de la cámara equipada con este sistema.

▶ Cámara de vista delantera ancha P. 475

El sistema de mitigación de salida de carretera puede no funcionar correctamente o puede funcionar de forma incorrecta bajo ciertas condiciones:

▶ Condiciones y limitaciones del sistema de mitigación de salida de carretera P. 471

El sistema cancela la asistencia cuando gira el volante para evitar cruzar una marca de carril detectada o se está aproximando al borde de la carretera (hacia una cuneta de hierba o gravilla), o bien a un vehículo que se aproxima.

Si el sistema funciona en varias ocasiones sin detectar respuesta del conductor, emite un aviso acústico de advertencia.

⚠ Sistema de mitigación de salida de carretera

Hay veces en que puede no percibir las funciones del sistema de mitigación de salida de carretera debido al uso del vehículo o las condiciones de la carretera.

Puede cambiar la configuración del sistema de mitigación de salida de carretera.

Si el LKAS está desactivado aparecerá el mensaje siguiente en caso de que el sistema haya determinado que existe una posibilidad de que el vehículo cruce las marcas del carril detectadas o el borde exterior de la carretera (hacia una cuneta de hierba o gravilla).

🔧 **Funciones personalizadas** P. 314

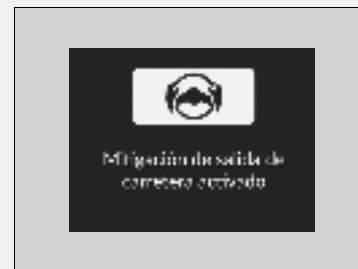

■ Cómo se activa el sistema

El sistema se activa cuando se cumplen las siguientes condiciones:

- El vehículo se desplaza entre 72 y 145 km/h aproximadamente.
- El vehículo está en una carretera recta o ligeramente curvada.
- Los intermitentes están apagados.
- El sistema determina que el conductor no está acelerando, frenando ni controlando la dirección de forma activa.

☒ Cómo se activa el sistema

El sistema de mitigación de salida del carril puede apagarse automáticamente y el indicador del apoyo de seguridad (ámbar) puede encenderse y permanecer encendido.

☒ Indicadores P. 90

El funcionamiento del sistema de mitigación de salida de carretera puede verse afectado si el vehículo:

- Circula por el borde interior de una curva o fuera de un carril.
- Circula por un carril estrecho.

■ Activación y desactivación del sistema de mitigación de salida de carretera

Puede activar y desactivar el sistema mediante la interfaz de información para el conductor.

🔘 **Cambio de la pantalla** P. 110

🔘 **Apoyo de seguridad*** P. 121

El sistema de mitigación de salida del carril retiene el ajuste activado (marcado) o desactivado (no marcado) previamente seleccionado cada vez que arranca el motor.

🔘 Activación y desactivación del sistema de mitigación de salida de carretera

Si selecciona **Advertencia Solamente** en las opciones personalizadas mediante la pantalla del sistema de audio/información, el sistema no actúa sobre el volante ni los frenos.

🔘 **Funciones personalizadas** P. 314

Los indicadores del sistema auxiliar de estabilidad del vehículo (VSA), el control de crucero adaptativo (ACC) con seguimiento de baja velocidad, presión baja del neumático/TPMS, freno de estacionamiento y sistema de frenos y apoyo de seguridad podrían encenderse en ámbar junto con un mensaje en el indicador cuando cambia el modo de alimentación a CONTACTO tras volver a conectar la batería. Conduzca una distancia corta a más de 20 km/h. Cada indicador debería apagarse. En caso contrario, pida a un distribuidor que revise el vehículo.

■ Condiciones y limitaciones del sistema de mitigación de salida de carretera

El sistema podría no detectar correctamente las marcas de carril (en blanco o amarillo), el borde exterior de la carretera (hacia una cuneta de hierba o gravilla) o un vehículo que se aproxima en algunas condiciones. Algunos ejemplos de estas condiciones se indican a continuación.

■ Condiciones ambientales

- Hay poco contraste entre las líneas de carril y la superficie de la carretera.
- Conducir con mal clima (lluvia, niebla, nieve, etc.).
- Al conducir por carreteras con nieve o mojadas.
- Conducir hacia la luz del sol (por ejemplo, al amanecer o al atardecer).
- Sombras de objetos adyacentes (árboles, edificios, guardarrailes, vehículos, etc.) paralelas a las líneas blancas (o amarillas).
- Cambio brusco entre luz y oscuridad debido a la entrada o salida de un túnel o la sombra de árboles, edificios, etc.
- Luz fuerte reflejada en la carretera.
- Conducir de noche o en un sitio oscuro, como un túnel (debido a las condiciones de poca luz, las líneas de carril, la superficie de la carretera o los vehículos que se aproximan podrían no iluminarse).
- La distancia entre su vehículo y el vehículo de delante es demasiado corta, y las líneas de carril y la superficie de la carretera no son visibles.
- El borde exterior del pavimento está limitado por objetos, materiales, etc. que no sean hierba ni gravilla.

■ **Condiciones de la carretera**

- Al conducir por una carretera con marcas de carril temporales.
- Marcas de carril apenas visibles, múltiples o variadas sobre la carretera debido a la reparación de la carretera o a marcas de carril antiguas.
- La carretera tiene líneas de cruce, uniones, p. ej., en una intersección o cruce.
- Las marcas de carril son muy estrechas, anchas o de anchura variable.
- Parte de las marcas de carril están ocultas por un objeto, como un vehículo.
- Carretera empinada o cuando el vehículo se acerca a la cima de una colina.
- El vehículo se sacude fuertemente sobre superficies irregulares de la carretera.
- Cuando se reconocen objetos situados en la carretera (bordillos, guardarraíles, tendidos eléctricos) como líneas blancas (o amarillas).
- Circulación por carreteras en mal estado o sin pavimentar, o sobre superficies llenas de baches.
- Al conducir por carreteras con líneas de carril dobles.
- Al conducir por carreteras con nieve o resbaladizas.
- Al pasar por una salida o un cruce.
- El pavimento está parcialmente visible por la nieve o por charcos en la carretera.
- Al conducir por carreteras sin asfaltar o con baches.
- Las líneas blancas (o amarillas) no se reconocen correctamente por las condiciones de la carretera, como curvas, giros o pendientes.

■ Condiciones del vehículo

- La luz es débil porque la suciedad cubre las lentes de los faros, o hay poca visibilidad en un lugar oscuro porque los faros no están bien ajustados.
- La parte delantera de la cámara está cubierta porque en el parabrisas hay suciedad, niebla, lluvia, barro, nieve, sellos, accesorios, calcomanías o láminas.
- Conducción de noche o en un lugar oscuro (p. ej. un túnel) con los faros encendidos.
- Cuando el conductor acciona el pedal de freno y el volante.
- Hay restos en el parabrisas por los limpiaparabrisas.
- Una condición anómala del neumático o rueda (tamaño incorrecto, construcción distinta, inflado incorrecto, neumático compacto de repuesto, etc.).
- El vehículo se inclina debido a un equipaje pesado en el maletero o en los asientos traseros.
- La suspensión se ha modificado.

■ Ejemplos de limitaciones de detección por la condición de los vehículos que se aproximan

- El vehículo que se aproxima o el que va delante dan bandazos de lado a lado.
- El vehículo que se aproxima se cruza de repente delante del suyo.
- Cuando el vehículo que se aproxima se confunde con el fondo, lo que evita que el sistema pueda reconocerlo.
- Los faros del vehículo que se aproxima se encienden por un lado o no se encienden en un lugar oscuro.
- La distancia entre su vehículo y el vehículo que se aproxima es demasiado corta.
- Parte del vehículo que se aproxima no es visible por el vehículo que va delante del suyo.
- Hay varios carriles de incorporación o cambio.
- El vehículo del carril adyacente está aparcado o circula a una velocidad sumamente baja.

■ **Ejemplos de otras limitaciones para la detección o para el funcionamiento del sistema**

- Cuando el vehículo que se aproxima tiene una forma especial.
- Cuando la cámara no puede identificar correctamente la forma del vehículo que se aproxima.

■ **Con bajas posibilidades de colisión**

El sistema de mitigación de salida de carretera puede no activarse en las siguientes condiciones.

- Al circular por una carretera con curvas, su vehículo alcanza un punto en el que un vehículo que se aproxima queda justo en frente del suyo.

Cámara de vista delantera ancha

La cámara, utilizada en sistemas como el sistema de asistencia de permanencia en carril (LKAS), el sistema de mitigación de salida de carretera, el control de cruceo adaptativo (ACC) con seguimiento de baja velocidad, el CMBS y la asistencia en atascos, está diseñada para detectar un objeto que activa cualquiera de los sistemas y pone en marcha sus funciones.

Ubicación de la cámara y consejos de manipulación



Esta cámara se encuentra ubicada detrás del espejo retrovisor.

Para ayudar a reducir la probabilidad de que las altas temperaturas del interior hagan que el sistema de detección de la cámara se apague, al estacionar, busque una zona de sombra o coloque la parte delantera del vehículo en dirección opuesta al sol. Si utiliza un parasol reflejante, no deje que cubra la carcasa de la cámara. Cubrir la cámara puede hacer que el calor se concentre en ella.

⚠ Cámara de vista delantera ancha

Nunca aplique películas ni pegue objetos en el parabrisas, el cofre ni la rejilla frontal que puedan obstaculizar el campo de visión de la cámara y ocasionar el funcionamiento anómalo del sistema.

Los daños, muescas y otros daños en el parabrisas, dentro del campo de visión de la cámara, puede hacer que el sistema funcione de manera anormal. Si ocurre esto, se recomienda sustituir el parabrisas por uno genuino de Honda de repuesto. Incluso las reparaciones de menor importancia dentro del campo de visión de la cámara o la instalación de un parabrisas de repuesto de postventa también puede hacer que el sistema funcione de manera anormal.

Después de sustituir el parabrisas, haga que un distribuidor recalibre la cámara. Es necesaria una calibración adecuada de la cámara para que el sistema funcione correctamente.

No coloque ningún objeto sobre el tablero de instrumentos. Puede reflejarse en el parabrisas e impedir que el sistema detecte correctamente las líneas de carril.

▶▶ Cámara de vista delantera ancha

Si aparece el mensaje **Algunos sistemas de asistencia al conductor no puede operar: Temperatura de la Cámara Demasiada Alta:**

- Utilice el sistema de aire acondicionado para enfriar el interior y, si es necesario, también el modo de desempañado con el flujo de aire dirigido hacia la cámara.
- Empiece a conducir el vehículo para bajar la temperatura del parabrisas, lo que enfriará la zona alrededor de la cámara.

Si aparece el mensaje **Algún sistema asistente al conductor no opera: Limpie el parabrisas o lo que impide la visualización:**

- Estacione el vehículo en un lugar seguro y limpie el parabrisas.

Limpie el parabrisas si está sucio. Si el mensaje no desaparece tras conducir un tiempo, pida al distribuidor que revise el vehículo.

Sistema de frenos

■ Freno de estacionamiento

Utilice el freno de estacionamiento para inmovilizar el vehículo cuando esté estacionado. Cuando se aplica el freno de estacionamiento, puede soltarlo de forma manual o automática.

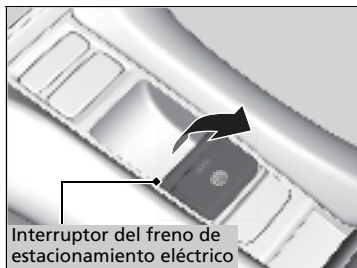

■ Activación

El freno de estacionamiento eléctrico se puede aplicar en cualquier momento siempre y cuando el vehículo tenga batería, sin importar la posición de la modalidad de alimentación.

Tire del interruptor del freno de estacionamiento eléctrico hacia arriba suave y firmemente.

- ▶ El testigo del interruptor se enciende.
- ▶ El indicador (rojo) del freno de estacionamiento y del sistema de frenos se enciende.

☒ Sistema de frenos

Cuando pise el pedal del freno, es posible que escuche un sonido de remolino desde el compartimento del motor. Esto se debe a que el sistema de frenado está en funcionamiento, lo cual es normal.

☒ Freno de estacionamiento

Puede escuchar el motor del sistema de estacionamiento eléctrico en la zona de las ruedas traseras al accionar o soltar el freno de estacionamiento. Esto es normal.

El pedal de freno se puede mover levemente debido al accionamiento del sistema de freno de estacionamiento eléctrico al aplicar o soltar el freno de estacionamiento. Esto es normal.

No puede aplicar o soltar el freno de estacionamiento si la batería está completamente descargada.

☒ **Si la batería se ha descargado** P. 564

Si tira del interruptor del freno de estacionamiento eléctrico mientras conduce, se aplican los frenos a las cuatro ruedas (por parte del sistema VSA) hasta que el vehículo se detiene. El freno de estacionamiento eléctrico se aplica y el interruptor debe soltarse.

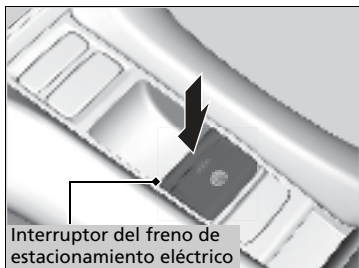

■ Liberación

El vehículo debe estar en la posición de CONTACTO para poder soltar el freno de estacionamiento eléctrico.

1. Pise el pedal de freno.
2. Pulse el interruptor del freno de estacionamiento eléctrico.
 - El testigo del interruptor se apaga.
 - El indicador (rojo) del freno de estacionamiento y del sistema de frenos se apaga.

Soltar manualmente el freno de estacionamiento utilizando el interruptor ayuda a que el vehículo inicie la marcha despacio y con suavidad en pendientes descendentes pronunciadas.

■ Accionamiento de la función de freno de estacionamiento automático

Si se ha activado la función de freno de estacionamiento automático:

- El freno de estacionamiento se aplica automáticamente al pasar la modalidad de alimentación a VEHÍCULO APAGADO.
- Para confirmar que el freno de estacionamiento está aplicado, compruebe si el indicador (rojo) del sistema de frenos y freno de estacionamiento se enciende.

► Activación y desactivación de la función de freno de estacionamiento automático P. 480

► Freno de estacionamiento

En las situaciones siguientes, el freno de estacionamiento funciona automáticamente.

- Cuando el vehículo se detiene con el sistema de retención de freno automática activado durante más de 10 minutos.
- Si se desabrocha el cinturón de seguridad del conductor cuando el vehículo se ha detenido y se aplica la retención de freno automático.
- Cuando el motor se apaga mientras la retención del freno está aplicada.
- Cuando hay un problema en el sistema de retención del freno mientras se aplica la retención de freno.

► Modelos con control de crucero adaptativo (ACC) con seguimiento de baja velocidad

- Cuando el vehículo se detiene más de 10 minutos mientras el ACC con seguimiento de baja velocidad está activado.
- Si se desabrocha el cinturón de seguridad del conductor cuando el vehículo se ha detenido automáticamente debido al ACC con seguimiento de baja velocidad.
- Cuando el sistema de alimentación se para mientras el ACC con seguimiento de baja velocidad está activado.

■ Para liberarlo automáticamente

Al pisar el pedal del acelerador se libera el freno de estacionamiento. Utilice el pedal del acelerador para soltar el freno de estacionamiento cuando ponga en marcha el vehículo en una pendiente ascendente o en un atasco.

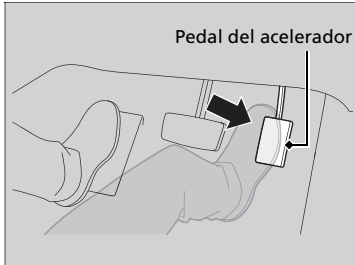

Pise suavemente el pedal del acelerador. Si está en un pendiente, puede ser necesario pisar más el acelerador para liberarlo.

- El indicador (rojo) del freno de estacionamiento y del sistema de frenos se apaga.

Puede liberar el freno de estacionamiento automáticamente cuando:

- Lleva abrochado el cinturón de seguridad del conductor.
- El motor está en marcha.
- La transmisión no está en **P** o **N**.

☒ Freno de estacionamiento

Si el freno de estacionamiento no se puede liberar automáticamente, hágalo manualmente.

Cuando el vehículo circula cuesta arriba, puede ser necesario que se pise más el pedal del acelerador para soltar automáticamente el freno de estacionamiento eléctrico.

El freno de estacionamiento no se puede liberar automáticamente mientras los siguientes indicadores están encendidos:

- Testigo de averías
- Indicador del sistema de la transmisión

Es posible que el freno de estacionamiento no se pueda liberar automáticamente mientras los siguientes indicadores estén encendidos:

- Indicador de freno de estacionamiento y del sistema de frenos (ámbar)
- Indicador del sistema VSA
- Indicador **ABS**
- Indicador del sistema de sujeción suplementario

■ Activación y desactivación de la función de freno de estacionamiento automático

Con la modalidad de alimentación en CONTACTO, siga los pasos siguientes para activar o desactivar la función de freno de estacionamiento automático.

1. Coloque la transmisión en **[P]**.
2. Sin pisar el pedal de freno, tire hacia arriba y suelte el interruptor del freno de estacionamiento eléctrico.
 - Compruebe que se haya encendido el indicador del sistema de frenos y freno de estacionamiento (rojo).
3. Tire hacia arriba del interruptor del freno de estacionamiento eléctrico y manténgalo ahí. Cuando escuche un aviso acústico, libere el interruptor y antes de tres segundos vuelva a tirar del interruptor y manténgalo así.
4. Cuando escuche un sonido que indique que se ha completado el procedimiento, libere el interruptor.
 - Dos avisos acústicos indican que se ha activado la función.
 - Un aviso acústico indica que se ha desactivado la función.
 - Cuando haya completado la activación de la función, el freno de estacionamiento permanecerá aplicado después de apagar el motor.
 - Para confirmar que el freno de estacionamiento está aplicado, compruebe si el indicador (rojo) del sistema de frenos y freno de estacionamiento se enciende.

En caso de que deba desactivar temporalmente la función al introducir el vehículo en un túnel de lavado de tipo cinta transportadora, puede realizar el siguiente procedimiento.

1. Pise el pedal de freno y detenga el vehículo.
2. Pase el modo de alimentación a VEHÍCULO APAGADO y antes de dos segundos empuje hacia abajo el interruptor del freno de estacionamiento eléctrico.
 - Los ajustes de activación y desactivación de la función no se verán afectados.
 - Antes de desactivar la función temporalmente, asegúrese de apagar primero tanto el control de cruceo adaptativo (ACC) con seguimiento de baja velocidad* como el sistema de retención automática del freno.

☒ Activación y desactivación de la función de freno de estacionamiento automático

En climas fríos, el freno de estacionamiento puede congelarse si está aplicado.

Al estacionar el vehículo, utilice un calzo para las ruedas y asegúrese de que la función de freno de estacionamiento automático esté desactivada.

Cuando introduzca el vehículo en un túnel de lavado de tipo cinta transportadora, o bien cuando haya que remolcar el vehículo, desactive la función de freno de estacionamiento automático y libere el freno de estacionamiento.

- ▶ Para confirmar que el freno de estacionamiento está aplicado, compruebe si el indicador (rojo) del sistema de frenos y freno de estacionamiento se enciende.

■ Freno de pie

El vehículo está equipado con frenos de disco en las cuatro ruedas. El sistema de asistencia al frenado aumenta la fuerza de frenado aplicada cuando se pisa el pedal de freno con fuerza en una situación de emergencia. El sistema de frenos antibloqueo (ABS) ayuda a mantener el control de la dirección cuando se frena con mucha fuerza.

- **Sistema de asistencia al frenado** P. 486
- **Sistema de frenos antibloqueo (ABS)** P. 485

☒ Freno de pie

Compruebe los frenos después de haber conducido en lugares con mucha agua o por carreteras inundadas. Si es necesario, seque los frenos pisando ligeramente el pedal de freno varias veces.

Si escucha un ruido de fricción metálica continuo al aplicar los frenos, es necesario sustituir las pastillas de freno. El vehículo debe ser inspeccionado en un distribuidor.

Si se utiliza el pedal de freno constantemente al bajar una pendiente prolongada se acumula calor, lo que reduce la eficacia de los frenos. Accione el frenado del motor. Para ello, retire el pie del pedal del acelerador y cambie a un posición de marcha inferior.

No apoye el pie en el pedal de freno mientras conduce, ya que se aplicarán los frenos ligeramente y esto provocará la pérdida de eficacia de los mismos con el tiempo, así como la reducción de la vida útil de las pastillas. Además, confundirá a los conductores que circulan por detrás.

Siempre que los frenos se activen con el sistema CMBS* o cualquier otro sistema que controle automáticamente el frenado, el pedal de freno se pisa y suelta de acuerdo con la función de frenado.

■ Retención de freno automática

Mantiene el freno aplicado después de liberar el pedal de freno hasta que se pisa el pedal del acelerador. Este sistema se puede utilizar cuando el vehículo se detiene temporalmente, como en los semáforos y en áreas de tráfico intenso.

■ Encendido del sistema



Abróchese el cinturón de seguridad correctamente y, a continuación, arranque el motor. Pulse el botón de retención de freno automática.

- El indicador del sistema de retención de freno automática se enciende. El sistema está encendido.

El sistema retiene el ajuste activado o desactivado previamente seleccionado cada vez que se abrocha el cinturón de seguridad del conductor y arranca el motor.

■ Activación del sistema



Pise el pedal del freno para detener el vehículo completamente. La transmisión no debe estar en la posición **P** ni **R**.

- El indicador de retención de freno automática se enciende. La frenada se mantiene hasta 10 minutos.
- Libere el pedal del freno después de que se encienda el indicador de retención de freno automática.

► Retención de freno automática

▲ ADVERTENCIA

Aun con el sistema de retención de freno automática activado en pendientes pronunciadas o carreteras resbaladizas, el vehículo puede moverse si levanta el pie del pedal del freno.

Si el vehículo se mueve de forma inesperada, puede provocar un accidente, produciendo lesiones graves o mortales.

Nunca active el sistema de retención de freno automática ni confíe en él para evitar que el vehículo se mueva cuando esté detenido en una pendiente pronunciada o en carreteras resbaladizas.

▲ ADVERTENCIA

Si utiliza el sistema de retención de freno automática para estacionar el vehículo, éste podría moverse de forma inesperada.

Si el vehículo se mueve de forma inesperada, puede provocar un accidente, produciendo lesiones graves o mortales.

No abandone nunca el vehículo cuando este se mantenga temporalmente frenado mediante el sistema de retención automática del freno y estacione siempre el vehículo con la caja de cambios en posición **P** y el freno de estacionamiento accionado.

■ Cancelación del sistema

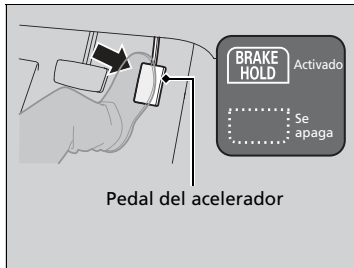

Pise el pedal del acelerador con la transmisión en cualquier posición que no sea **P** o **N**. El sistema se cancela y vehículo comienza a moverse.

- El indicador de retención de freno automática se apaga. El sistema continúa estando activado.

■ El sistema se cancela automáticamente cuando:

- Acciona el freno de estacionamiento.
- Al pisar el pedal de freno y poner la transmisión en la posición **P** o **R**.

■ El sistema se cancela automáticamente y el freno de estacionamiento se aplica cuando:

- La frenada se mantiene durante más de 10 minutos.
- Se desabrocha el cinturón de seguridad del conductor.
- El motor se apaga.
- Hay un problema en el sistema de retención de freno automática.

►► Retención de freno automática

⚠ ADVERTENCIA

Al utilizar la retención automática del freno, mantenga el pie en el pedal del freno hasta que se encienda el indicador de retención automática del freno.

El movimiento imprevisto de un vehículo puede provocar una colisión y producir lesiones graves o incluso mortales.

Quite el pie del pedal de freno después de que el testigo de retención automática del freno se encienda.

Mientras el sistema está activado, puede parar el motor o estacionar el vehículo con el procedimiento habitual.

► **Con el vehículo parado** P. 487

Puede que escuche un ruido de accionamiento si el vehículo se mueve mientras el sistema de retención automática del freno está en funcionamiento.

■ Desactivación del sistema de retención automática del freno

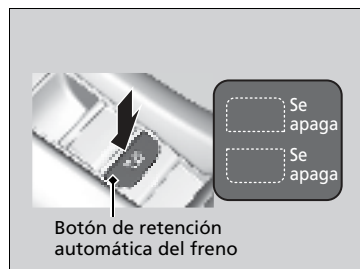

El indicador del sistema de retención automática del freno se enciende:

- Pulse el botón de retención de freno automática.
 - El indicador del sistema de retención de freno automática se apaga.

Cuando el indicador de retención automática del freno se enciende a la vez:

- Pulse el botón de la retención de freno automática con el pedal de freno pisado.
 - El indicador del sistema de retención automática del freno y el indicador de retención automática del freno se apagan.

►► Desactivación del sistema de retención automática del freno

Asegúrese de desactivar el sistema de retención de freno automática antes de utilizar un sistema de lavado automático del vehículo.

Si apaga el motor o desabrocha el cinturón de seguridad del conductor con el sistema de retención automática del freno activado, el sistema se desactivará automáticamente. En tal caso, cuando se abra el cinturón de seguridad del conductor y se vuelva a arrancar el motor, el sistema de retención automática del freno se activará sin tener que pulsar el botón de retención automática del freno.

Sistema de frenos antibloqueo (ABS)

■ ABS

Le ayuda a evitar que las ruedas se bloqueen y a mantener el control de la dirección accionando los frenos con mucha más rapidez de la que usted es capaz.

El sistema de distribución electrónica de la potencia de frenado (EBD), que forma parte del ABS, equilibra además la distribución de la potencia de frenado entre las ruedas delanteras y las traseras en función de la carga del vehículo.

No debe en ningún caso pisar repetidamente el pedal de freno. Para que el ABS haga el trabajo por usted, mantenga siempre una presión firme y constante en el pedal de freno. Esto se denomina en ocasiones “pisar con fuerza y controlar la dirección”.

■ Funcionamiento del ABS

El pedal de freno puede vibrar ligeramente cuando el ABS está en funcionamiento. Pise el pedal del freno y manténgalo pisado firmemente. Si el suelo está seco, necesitará pisar el pedal de freno con mucha fuerza para que se active el ABS. Sin embargo, puede sentir que el ABS se activa de inmediato si intenta detener el vehículo cuando circula por nieve o hielo.

El ABS podría activarse al pisar el pedal de freno durante la conducción:

- Carreteras húmedas o cubiertas de nieve.
- Suelos asfaltados con piedra.
- Carreteras con superficies irregulares, como baches, grietas, zanjas, etc.

Si la velocidad del vehículo desciende por debajo de 10 km/h, el ABS deja de funcionar.

»» Sistema de frenos antibloqueo (ABS)

AVISO

Es posible que el ABS no funcione correctamente si se utilizan neumáticos de tipos y tamaños incorrectos.

Si se enciende el indicador **ABS** durante la conducción, puede que exista algún problema en el sistema. Aunque el frenado normal no se verá afectado, existe la posibilidad de que no funcione el ABS. El vehículo se debe inspeccionar inmediatamente en un distribuidor.

El ABS no está diseñado para reducir el tiempo ni la distancia necesarios para que se detenga el vehículo: Está diseñado para limitar el bloqueo del freno que puede producir que el automóvil patine y se pierda el control de la dirección.

En los casos siguientes, es posible que el vehículo necesite una distancia de frenado mayor que un vehículo sin ABS:

- Cuando se circula por carreteras de suelo irregular o superficies en mal estado, por ejemplo con gravilla o nieve.

Podría observarse lo siguiente con el sistema ABS:

- Ruidos del motor procedentes del compartimiento del motor cuando se aplican los frenos, o cuando se realizan las comprobaciones del sistema después de haberse arrancado el motor y mientras se acelera el vehículo.
- El pedal de freno o la carrocería vibran cuando se activa el ABS.

Estas vibraciones y ruidos son normales en los sistemas ABS y no son causa de preocupación.

Sistema de asistencia al frenado

Está diseñado para prestar asistencia al conductor mediante la generación de una mayor fuerza de frenado cuando pisa el pedal de freno con fuerza en un frenado de emergencia.

■ Funcionamiento del sistema de asistencia al frenado

Pise el pedal de freno firmemente para obtener un frenado más potente.

Cuando se activa la asistencia al frenado, es posible que el pedal vibre un poco y que se escuche un ruido que indica su funcionamiento. Esto es normal. Siga manteniendo pisado el pedal de freno firmemente.

Con el vehículo parado

1. Pise el pedal de freno firmemente.
2. Con el pedal de freno pisado, tire hacia arriba del interruptor del freno de estacionamiento eléctrico de forma lenta pero completa.
3. Mueva la palanca de cambios a **[P]**.
4. Apague el motor.
 - ▶ El indicador (rojo) del freno de estacionamiento y del sistema de frenos se apaga en aproximadamente 30 segundos.

Accione siempre el freno de estacionamiento, sobre todo si está estacionado en una pendiente.

☒ Con el vehículo parado

⚠ ADVERTENCIA

El vehículo puede moverse si se deja desatendido sin confirmar que la transmisión se encuentra en Estacionamiento.

Un vehículo moviéndose solo podría provocar un accidente y causar lesiones graves o mortales.

Mantenga siempre el pie en el pedal del freno hasta que haya confirmado que aparece **[P]** en el indicador de posición de la palanca de cambios.

No estacione el vehículo cerca de objetos inflamables como por ejemplo hierba seca, aceite o madera. El calor procedente del escape puede provocar un incendio.

AVISO

Las siguientes acciones pueden dañar la transmisión:

- Pisar los pedales del acelerador y de freno al mismo tiempo.
- Pisar el pedal del acelerador para retener el vehículo cuando está mirando cuesta arriba.
- Mover la palanca de cambios a **[P]** antes de que el vehículo se detenga por completo.

Con temperaturas extremadamente frías, el freno de estacionamiento puede congelarse si se aplica. Si se prevén dichas temperaturas, no aplique el freno de estacionamiento pero, al estacionar en pendiente, gire las ruedas delanteras para que estén en contacto con el bordillo si el vehículo rueda por la pendiente o bloquee las ruedas para impedir que el vehículo se mueva. Si no toma ninguna de estas precauciones, el vehículo puede rodar de forma imprevista y provocar una colisión.

Sistema del sensor de estacionamiento*

Los sensores de las esquinas traseras y los sensores centrales controlan los obstáculos que se encuentran alrededor del vehículo, y el aviso acústico, la interfaz de información al conductor y la pantalla de audio/información proporcionan información aproximada sobre la distancia entre el vehículo y el obstáculo.

■ Ubicación y rango del sensor

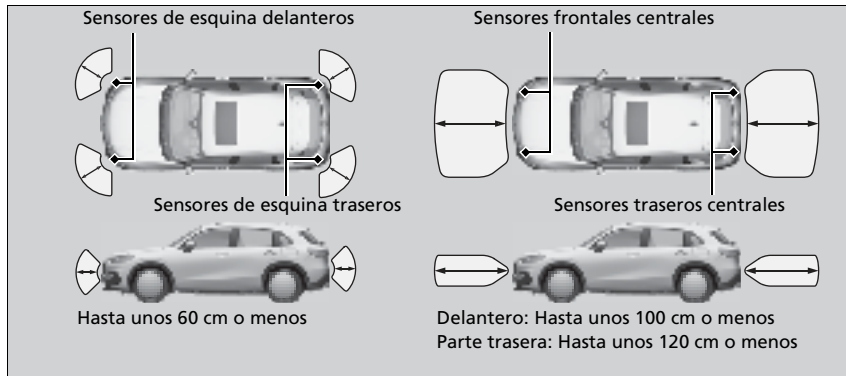

► Sistema del sensor de estacionamiento*

Aun cuando el sistema esté activado, confirme siempre que no haya ningún obstáculo cerca del vehículo antes de estacionar.

Es posible que el sistema no funcione correctamente en los siguientes casos:

- Los sensores están cubiertos por nieve, hielo, barro o suciedad.
- Hay algo en las inmediaciones que emite ondas de ultrasonido o sonidos de alta frecuencia.
- El vehículo ha estado expuesto a temperaturas altas o bajas.
- Conducir con mal clima (lluvia, niebla, nieve, etc.).

El sistema podría no detectar estos obstáculos:

- Objetos delgados o bajos.
- Materiales que absorben el sonido, como la nieve, el algodón, o la gomaespuma.
- Objetos directamente debajo del parachoques.

El sistema podría detectar erróneamente obstáculos en estas situaciones:

- El vehículo se encuentra en una superficie irregular, como hierba, topes o una cuesta.
- Al aproximarse demasiado a otros vehículos con sensores de sonar u otros objetos que emiten ondas de ultrasonido.
- Ha salpicado agua cerca de los sensores debido a lluvias intensas, etc.

No coloque ningún accesorio sobre los sensores ni alrededor de los mismos.

■ Activación y desactivación del sistema sensor de estacionamiento

Puede activar y desactivar el sistema mediante la interfaz de información para el conductor.

➤ **Cambio de la pantalla** P. 110

➤ **Apoyo de seguridad*** P. 121

Los sensores de esquina frontal, trasero y central trasero comienzan a detectar un obstáculo cuando la palanca de cambios está en **R** y la velocidad del vehículo es inferior a 8 km/h.

Los sensores de esquina frontal y central frontal comienzan a detectar un obstáculo cuando la palanca de cambios está en cualquier posición excepto **P** o **R**, y la velocidad del vehículo es inferior a 8 km/h.

☒ Sistema del sensor de estacionamiento*

Cuando se fija el modo de alimentación en CONTACTO, el sistema se encuentra en el estado seleccionado anteriormente.

* No disponible en todos los modelos

■ Funcionamiento de la pantalla

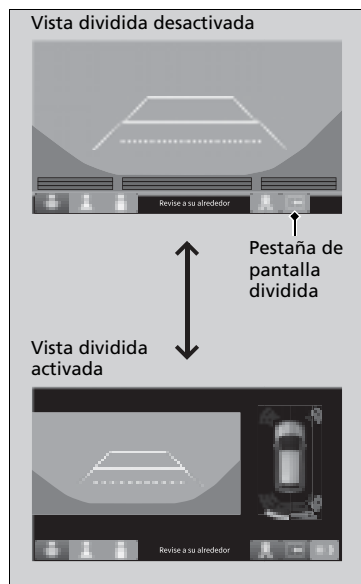



Puede cambiar entre activar y desactivar la vista dividida tocando la pestaña de la pantalla dividida.

☒ Funcionamiento de la pantalla

La pestaña de pantalla dividida desaparece, y la vista dividida vuelve al último modo de visión de cámara bajo las siguientes condiciones:

- Si se apaga el sistema del sensor de estacionamiento.
- Si el sistema presenta un fallo de funcionamiento.

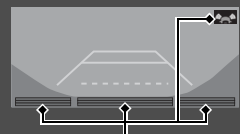
■ Cuando se acorta la distancia entre su vehículo y los obstáculos detectados

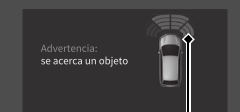
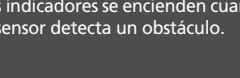
Intervalo entre avisos acústicos	Distancia entre el parachoques y el obstáculo		Indicador	Interfaz de información al conductor	Pantalla del sistema de audio/información
	Sensores de esquina	Sensores centrales			
Moderada	—	Delantero: 100-60 cm aprox. Parte trasera: 120-60 cm aprox.	Se enciende ^{*1} / parpadea ^{*2} en amarillo ^{*3}	<p>Los indicadores se encienden cuando el sensor detecta un obstáculo.</p>  <p>Advertencia: se acerca un objeto</p>	 <p>Los indicadores se encienden cuando el sensor detecta un obstáculo.</p>
Cercano	Delantero: 60-40 cm aprox. Trasero: 60-45 cm aprox.	60-50 cm aprox.	Se enciende ^{*1} / parpadea ^{*2} en ámbar		 <p>Los indicadores se encienden cuando el sensor detecta un obstáculo.</p>
Muy cercano	40-30 cm aprox.	50-40 cm aprox.			 <p>Advertencia: se acerca un objeto</p> <p>Los indicadores se encienden cuando el sensor detecta un obstáculo.</p>
Fijo	30 cm aprox. o menos	40 cm aprox. o menos	Se enciende ^{*1} / parpadea ^{*2} en rojo		 <p>Advertencia: se acerca un objeto</p> <p>Los indicadores se encienden cuando el sensor detecta un obstáculo.</p>

*1: En la interfaz de información del conductor

*2: Uso de la pantalla del sistema de audio/información

*3: En esta fase, solo los sensores centrales detectan obstáculos.

Para desactivar temporalmente el aviso acústico, pulse la rueda de selección izquierda mientras esté sonando. La desconexión temporal se cancelará cuando la posición del cambio se ajuste o la velocidad del vehículo alcance al menos 14 km/h.

Acerca de la cámara trasera con múltiples vistas

La pantalla del sistema de audio/información puede mostrar la zona trasera del vehículo.

La pantalla cambia automáticamente a la vista de la zona trasera cuando la marcha seleccionada se pasa a **R**.

Pantalla de la cámara trasera con múltiples vistas

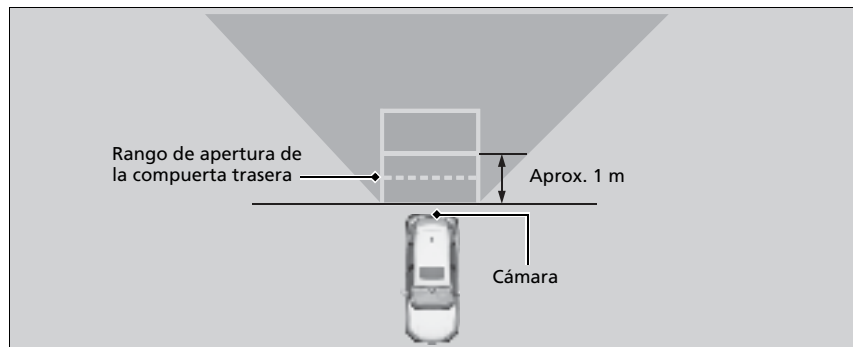

» Acerca de la cámara trasera con múltiples vistas

La vista que ofrece la cámara trasera tiene limitaciones. No muestra las esquinas de los extremos del parachoques ni lo que hay debajo del parachoques. Su lente singular también hace que los objetos parezcan estar más cerca o más lejos de lo que están realmente.

Compruebe visualmente que es seguro dar marcha atrás. Determinadas condiciones (como el clima, la iluminación y las altas temperaturas) también pueden limitar la visión de la zona trasera. No debe fiarse sólo de la pantalla de la cámara trasera, que no proporciona toda la información sobre las condiciones de la zona trasera del vehículo.

La vista de la cámara trasera se muestra antes en la pantalla del sistema de audio/información.

Si la cámara está cubierta de suciedad, humedad, etc., límpiela con un paño suave y húmedo.

Puede cambiar los ajustes de **Líneas guía fijas** y **Líneas guía dinámicas**.

» **Funciones personalizadas** P. 306, 314

Líneas guía fijas

Encendido: Las líneas de guía aparecen cuando cambia a **R**.

Apagada: Las líneas de guía no aparecen.

Líneas guía dinámicas

Encendido: Las líneas de guía se mueven según la dirección del volante.

Apagada: Las líneas de guía no se mueven.

Puede ver tres modos distintos de la cámara en la pantalla del sistema de audio/información.

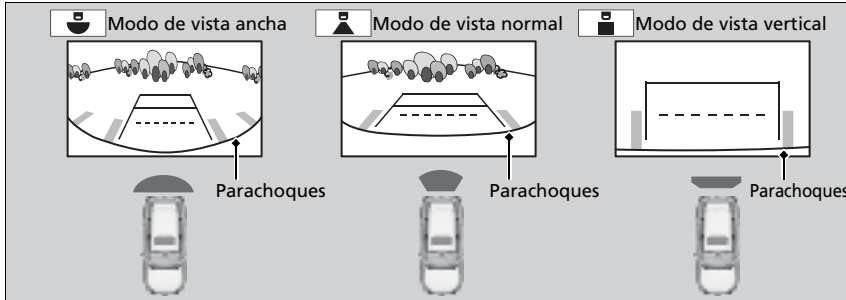

- Si estaba usando el modo de vista ancha o normal, se activará este mismo modo la próxima vez que cambie a **R**.
- Si estaba usando el modo de vista vertical antes de apagar el motor, el modo de vista ancha se activará la próxima vez que ajuste la modalidad de alimentación en CONTACTO y cambie a **R**.
- Si estaba usando el modo de vista vertical y han transcurrido 10 segundos tras salir de **R**, se activará el modo de vista amplia la próxima vez que cambie a **R**.
- Si se encuentra en el modo de vista vertical y vuelve a colocar la palanca de cambios en la posición **R** antes de 10 segundos después de cambiarla desde **R**, se activará el modo de vista vertical.

Información sobre el combustible

■ Recomendaciones sobre el combustible

Gasolina sin plomo, 91 octanos o más

El uso de gasolina de menor octanaje puede causar un fuerte y persistente ruido de golpeteo metálico que puede provocar daños en el motor.

■ **Capacidad del depósito de combustible: 57 L**

» Información sobre el combustible

AVISO

El uso de gasolina que contiene plomo presenta los siguientes riesgos:

- Daños en el sistema de escape, incluido el catalizador
- Daños en el motor y el sistema de combustible
- Efectos perjudiciales en el motor y otros sistemas

Suministro

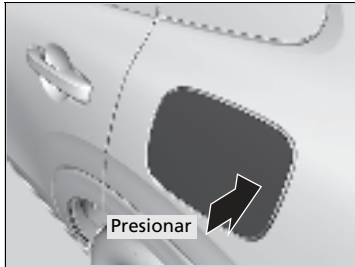

1. Detenga el vehículo con la parte trasera izquierda del mismo al lado del surtidor de la estación de servicio.
2. Apague el motor.
3. Desbloquee la puerta del conductor.
 - La tapa del depósito de combustible, situada en el lateral exterior del vehículo, se desbloqueará.
4. Presione y suelte en la zona que indica la flecha para liberar la tapa del depósito de combustible. Escuchará un clic y la tapa se abrirá ligeramente.
5. Tire manualmente de la tapa del depósito de combustible para abrirla por completo.
6. Retire lentamente el tapón de llenado de combustible. Si oye que sale aire, espere a que pare y luego gire el tapón lentamente para abrir el tapón de llenado de combustible.

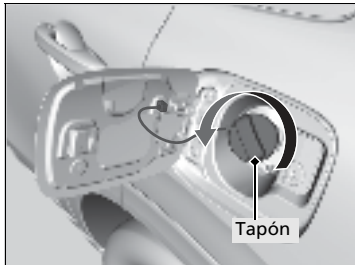

Suministro

⚠ ADVERTENCIA

La gasolina es muy inflamable y explosiva. Puede quemarse o herirse gravemente al manipular combustible.

- Pare el motor y manténgalo alejado de fuentes de calor, chispas y llamas.
- Manipule combustible sólo al aire libre.
- Limpie las salpicaduras inmediatamente.

Utilice la lengüeta de bloqueo o el interruptor de bloqueo principal de las puertas para desbloquear la tapa del depósito de combustible.

Las puertas del vehículo y la tapa del depósito de combustible se volverán a bloquear automáticamente si se utiliza la función de desbloqueo del control a distancia. Para desactivar esto, abra y cierre la puerta del conductor.

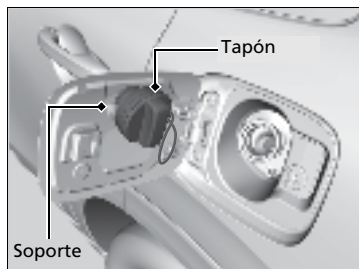

7. Coloque el tapón de llenado de combustible en el soporte.
8. Introduzca a fondo la boquilla de combustible.
 - Cuando el depósito esté lleno, la boquilla de llenado se desactivará automáticamente. De esta manera se deja espacio libre en el depósito de combustible en caso de que el combustible se expanda a causa de un cambio de temperatura.
9. Después del suministro, vuelva a colocar el tapón de llenado de combustible, apretándolo hasta que escuche un clic al menos una vez.
 - Cierre la tapa del depósito de combustible con la mano.

► Suministro

La boquilla de la manguera del surtidor se detiene automáticamente para dejar espacio en el depósito de combustible con objeto de que el combustible no rebose a causa de los cambios de la temperatura del aire.

No siga añadiendo combustible una vez que la boquilla de combustible se haya detenido automáticamente. Si añade más combustible puede superarse la capacidad del depósito de combustible.

Reducción del consumo de combustible y de las emisiones de CO₂

El ahorro de combustible y la reducción de las emisiones de CO₂ dependen de varios factores, incluyendo las condiciones de conducción, el peso de la carga, el tiempo de ralentí, los hábitos de conducción y el estado del vehículo. En función de estos y otros factores, puede que no se alcance el consumo de combustible nominal de este vehículo.

Mantenimiento y consumo de combustible

Puede optimizar el consumo de combustible mediante el mantenimiento adecuado de su vehículo.

Siga el programa de mantenimiento indicado en este manual de usuario. Si es necesario, consulte el manual de garantía.

🔧 Programa de mantenimiento P. 507

- Utilice aceite de motor con la viscosidad recomendada.

🔧 Aceite del motor recomendado P. 513

- Mantenga la presión de los neumáticos especificada.
- No cargue el vehículo con demasiado equipaje.
- Mantenga el vehículo limpio. La acumulación de nieve o barro en los bajos del vehículo supone un aumento del peso y de la resistencia aerodinámica.

🔧 Reducción del consumo de combustible y de las emisiones de CO₂

Para determinar el consumo real de combustible durante la conducción se recomienda el cálculo directo.

$$\frac{\text{Kilómetros conducidos}}{\text{Litros de combustible}} = \text{Kilómetros por litro}$$

$$\frac{\text{Millas conducidas}}{\text{Galones de combustible}} = \text{Millas por galón}$$

Mantenimiento

En este capítulo se tratan las operaciones de mantenimiento básico.



Antes de realizar operaciones de servicio	
Revisión y mantenimiento	500
Seguridad al realizar el mantenimiento ...	501
Piezas y líquidos usados en las operaciones de mantenimiento	502
Recordatorio de mantenimiento	503
Programa de mantenimiento	507
Condiciones rigurosas	509
Registro de mantenimiento	510
Operaciones de servicio bajo el cofre	
Puntos de mantenimiento bajo el cofre...511	
Apertura del cofre	512
Aceite del motor recomendado	513
Comprobación del aceite	514

Llenado del aceite del motor	515
Refrigerante del motor	516
Líquido de la transmisión	518
Líquido de frenos	519
Reposición del líquido lavaparabrisas	520
Filtro de combustible	520
Sustitución de bombillas	521
Comprobación y mantenimiento de las escobillas del limpiaparabrisas	524
Comprobación y servicio de los neumáticos	
Comprobación de los neumáticos	528
Etiquetado de los neumáticos	529
Clasificación de calidad de los neumáticos conforme a DOT	531

Indicadores de desgaste.....	533
Vida útil de los neumáticos	533
Sustitución de neumáticos y ruedas	534
Intercambio de neumáticos.....	535
Batería	536
Mantenimiento del control a distancia	
Sustitución de la pila del control a distancia ...	538
Mantenimiento del sistema de Aire acondicionado	540
Limpieza	
Cuidado del interior.....	542
Cuidado del exterior.....	544
Accesorios y modificaciones	547

Revisión y mantenimiento

Por su seguridad, realice todas las operaciones de revisión y mantenimiento indicadas para mantener su vehículo en buen estado. Si detecta alguna anomalía (ruido, olor, líquido de frenos insuficiente, restos de aceite en el suelo, etc.) lleve el vehículo a un distribuidor para que lo revisen. Remítase al programa de mantenimiento indicado en este manual de usuario para ver información detallada sobre el mantenimiento y las revisiones.

➤ **Programa de mantenimiento** P. 507

■ Tipos de revisiones y mantenimiento

■ Inspecciones rutinarias

Realice revisiones antes de realizar recorridos de larga distancia, al lavar el vehículo o al suministrar.

■ Revisiones periódicas

- Compruebe mensualmente el nivel del líquido de frenos.
 - **Líquido de frenos** P. 519
- Compruebe mensualmente la presión de los neumáticos. Examine el desgaste de la banda de rodadura y si presenta objetos extraños.
 - **Comprobación y servicio de los neumáticos** P. 528
- Compruebe mensualmente el funcionamiento de las luces exteriores.
 - **Sustitución de bombillas** P. 521
- Compruebe el estado de las escobillas del limpiaparabrisas al menos cada seis meses.
 - **Comprobación y mantenimiento de las escobillas del limpiaparabrisas** P. 524

Seguridad al realizar el mantenimiento

Aquí se proporcionan algunas de las precauciones de seguridad más importantes. No obstante, no podemos prevenirle de todos y cada uno de los peligros que pueden ocurrir durante las operaciones de mantenimiento. Solo usted puede decidir si debe realizar una tarea específica.

■ Seguridad en el mantenimiento

- Para reducir la posibilidad de explosión o incendio, mantenga el tabaco, las chispas y las llamas lejos de la batería y de los componentes relacionados con el combustible.
- Nunca deje trapos, toallas o cualquier otro objeto inflamable debajo del cofre.
 - El calor procedente del motor y del escape puede prenderlos y provocar un incendio.
- Para limpiar los componentes, utilice un desengrasante o un limpiador de piezas de venta comercial, pero no gasolina.
- Lleve protección para los ojos y ropa de protección al trabajar en la batería o con aire comprimido.
- Los gases de escape del motor contienen monóxido de carbono, que es venenoso y puede ser mortal.
 - Haga funcionar el motor solamente si hay una ventilación adecuada.

• Seguridad del vehículo

- El vehículo debe estar parado.
 - Compruebe que el vehículo está estacionado en una superficie nivelada, que el freno de estacionamiento está aplicado y que el motor está parado.
- Tenga cuidado para no quemarse con las piezas calientes.
 - Asegúrese de que el motor y el sistema de escape se enfrían completamente antes de tocar las piezas del vehículo.
- Tenga cuidado para no lesionarse con las piezas móviles.
 - No arranque el motor a menos que así se lo indiquen y mantenga las manos y las extremidades lejos de las piezas móviles.

⚠ Seguridad al realizar el mantenimiento

⚠ ADVERTENCIA

En caso de que no se realice el mantenimiento adecuado en el vehículo o no se corrija un problema antes de la conducción, se puede provocar un accidente en el que puede resultar herido de gravedad o morir.

Siga siempre las recomendaciones de revisión y mantenimiento y los programas indicados en este manual de usuario.

⚠ ADVERTENCIA

Si no se siguen correctamente las instrucciones de mantenimiento y las precauciones se pueden producir lesiones graves e incluso la muerte.

Siga siempre los procedimientos y precauciones indicados en este manual de usuario.

Piezas y líquidos usados en las operaciones de mantenimiento

Para realizar operaciones de mantenimiento y reparación del vehículo se recomienda usar líquidos y piezas originales de Honda. Las piezas originales de Honda se fabrican según los mismos estándares de alta calidad que los vehículos Honda.

▶▶ Piezas y líquidos usados en las operaciones de mantenimiento

AVISO

No presione la tapa del motor a la fuerza. Esto puede dañar la tapa del motor y las partes componentes.





Cuando el vehículo haya acumulado la distancia estipulada, verá un mensaje que le recuerda que es hora de realizar el mantenimiento programado del vehículo.

➤ **Programa de mantenimiento** P. 507

Cuando se acerca el mantenimiento necesario

Aparece un mensaje en la interfaz de información al conductor cada vez que se pasa la modalidad de alimentación a CONTACTO.

■ Mensaje recordatorio en la interfaz de información al conductor

Mensaje recordatorio	Explicación	Información
	La distancia acumulada recorrida por el vehículo está entre 8.500 km y 10.000 km. Una vez que cambie de pantalla pulsando el botón  (inicio), el mensaje desaparecerá.	El vehículo debe revisarse y recibir mantenimiento pronto.
	La distancia acumulada recorrida por el vehículo ha superado los 10.000 km sin que se haya realizado el mantenimiento programado. Pulse el botón  (inicio) para cambiar de pantalla.	Asegúrese de que se realiza el mantenimiento programado tan pronto como sea posible.

El indicador de mensajes del sistema (i) se enciende junto con la información de recordatorio de mantenimiento.

■ Restablecimiento de la pantalla

Restablezca la pantalla del recordatorio de mantenimiento si ha realizado usted el mantenimiento.

Modelos con sistema de audio con pantalla en color

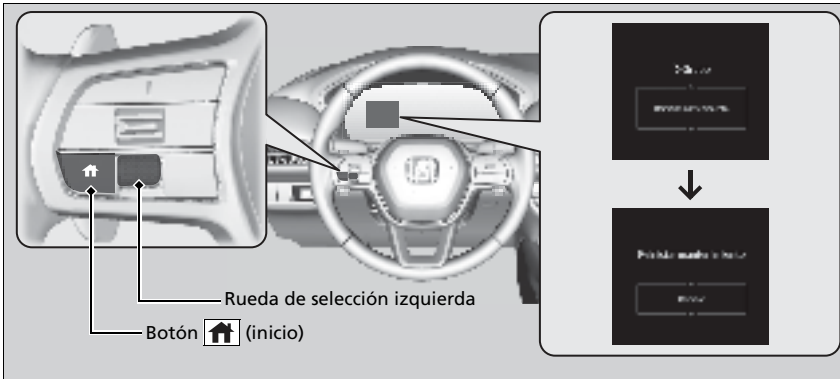

1. Fije el modo de alimentación en CONTACTO.
2. Pulse el botón [ícono de casa] (inicio) para seleccionar **Ajustes** y pulse la rueda de selección izquierda.
3. Gire la rueda de selección izquierda hasta que aparezca **Reiniciar mantenimiento** en la pantalla y, a continuación, pulse la rueda de selección izquierda.
4. Gire la rueda de selección izquierda para seleccionar **Reiniciar** (También puede seleccionar **Cancelar** para finalizar el proceso).
5. Pulse la rueda de selección izquierda para reiniciar.

☒ Restablecimiento de la pantalla

La pantalla del recordatorio de mantenimiento se restablecerá en el distribuidor una vez que se haya realizado el mantenimiento necesario. Si el mantenimiento no se realiza en un distribuidor, deberá restablecer la pantalla usted mismo.

Modelos con sistema de audio con pantalla

Puede restablecer el recordatorio de mantenimiento utilizando la pantalla del sistema de audio/información.



1. Fije el modo de alimentación en CONTACTO.
2. Pulse el botón .
3. Seleccione **Configuración Vehículo**.
4. Seleccione **Info. de mantenimiento**.
5. Seleccione **Restablecer**.

El programa de mantenimiento establece el mantenimiento mínimo necesario que se debe realizar para garantizar el correcto funcionamiento del vehículo. Debido a las diferencias geográficas y climáticas, es posible que se requieran operaciones adicionales. Consulte el manual de garantía para ver una descripción más detallada.

El trabajo de mantenimiento debe ser realizado por técnicos bien equipados y capacitados. Su distribuidor autorizado cumple todos estos requisitos.

Mantenimiento a la distancia o al tiempo indicados, lo que ocurra primero.	km X 1,000	20	40	60	80	100	120	140	160	180	200
	meses	12	24	36	48	60	72	84	96	108	120
Reemplazar el aceite del motor	Normal	Cada 10,000 km o 12 meses									
	Riguroso	Cada 5,000 km o 6 meses									
Reemplazar el filtro de aceite del motor	Normal	Cada 10,000 km o 12 meses									
	Riguroso	Cada 5,000 km o 6 meses									
Reemplazar el filtro de aire		Cada 30,000 km o 36 meses									
Revisar la holgura de válvulas*1		Cada 120,000 km o 144 meses									
Reemplazar las bujías		Cada 100,000 km o 120 meses									
Revisar las bandas de transmisión		•	•	•	•	•	•	•	•	•	•

*1: Método sensorial

Ajuste las válvulas durante el servicio de los 120,000 km si generan ruido.

Mantenimiento a la distancia o al tiempo indicados, lo que ocurra primero.	km X 1,000	20	40	60	80	100	120	140	160	180	200
	meses	12	24	36	48	60	72	84	96	108	120
Reemplazar el refrigerante del radiador	Primero a los 200,000 km o 10 años, después cada 100,000 km o 5 años										
Reemplazar el aceite de la transmisión			•		•		•		•		•
Reemplazar el filtro de polvo y polen			•		•		•		•		•
Revisar los frenos delanteros y traseros	Cada 10,000 km o 12 meses										
Reemplazar el líquido de frenos	Cada 60,000 km o 72 meses										
Reemplazar el filtro del combustible	Normal	Cada 120,000 km o 144 meses									
	Riguroso	Cada 80,000 km o 96 meses* ¹									
Intercambiar los neumáticos (comprobar el inflado y el estado de los neumáticos al menos una vez al mes)	Cada 10,000 km o 12 meses										
Comprobar visualmente los siguientes elementos:											
Guardapolvos	Cada 10,000 km o 12 meses										
Mecanismo de la dirección y fuelles	Cada 10,000 km o 12 meses										
Componentes de la suspensión	Cada 10,000 km o 12 meses										
Conexiones y tuberías de los frenos (incluido ABS/VSA)											
Sistema de escape											
Tuberías de combustible y conexiones	•	•	•	•	•	•	•	•	•	•	•
Estado y niveles de todos los líquidos											

*1: Se recomienda cambiar el filtro de combustible si piensa que el combustible utilizado está contaminado con polvo, etc., ya que el filtro puede obstruirse antes.

Condiciones rigurosas

Siga el programa de mantenimiento para condiciones severas si conduce el vehículo

PRINCIPALMENTE sometido a una o más de las siguientes condiciones:

- Se conduce menos de 8 km por recorrido o, en temperaturas bajo, se conduce menos de 16 km por recorrido.
- Conduce a temperaturas extremadamente altas, por encima de 35°C.
- Haciendo un uso frecuente del ralentí o realizando largos períodos con paradas y arranques.
- Conducción con una canastilla de techo cargada o en zonas montañosas.
- Conducción en carreteras embarradas, con mucho polvo o con deshielo.

NOTA: Si solo conduce OCASIONALMENTE bajo condiciones “severas”, debería seguir el programa de mantenimiento para condiciones normales.

Registro de mantenimiento

Pida al distribuidor donde se realiza el mantenimiento que registre aquí todo el mantenimiento necesario. Guarde los recibos de todos los trabajos realizados en su vehículo.

Km o meses	Fecha	Firma o sello
10,000 km (o 12 meses)		
20,000 km (o 24 meses)		
30,000 km (o 36 meses)		
40,000 km (o 48 meses)		
50,000 km (o 60 meses)		
60,000 km (o 72 meses)		
70,000 km (o 84 meses)		
80,000 km (o 96 meses)		
90,000 km (o 108 meses)		
100,000 km (o 120 meses)		

Puntos de mantenimiento bajo el cofre

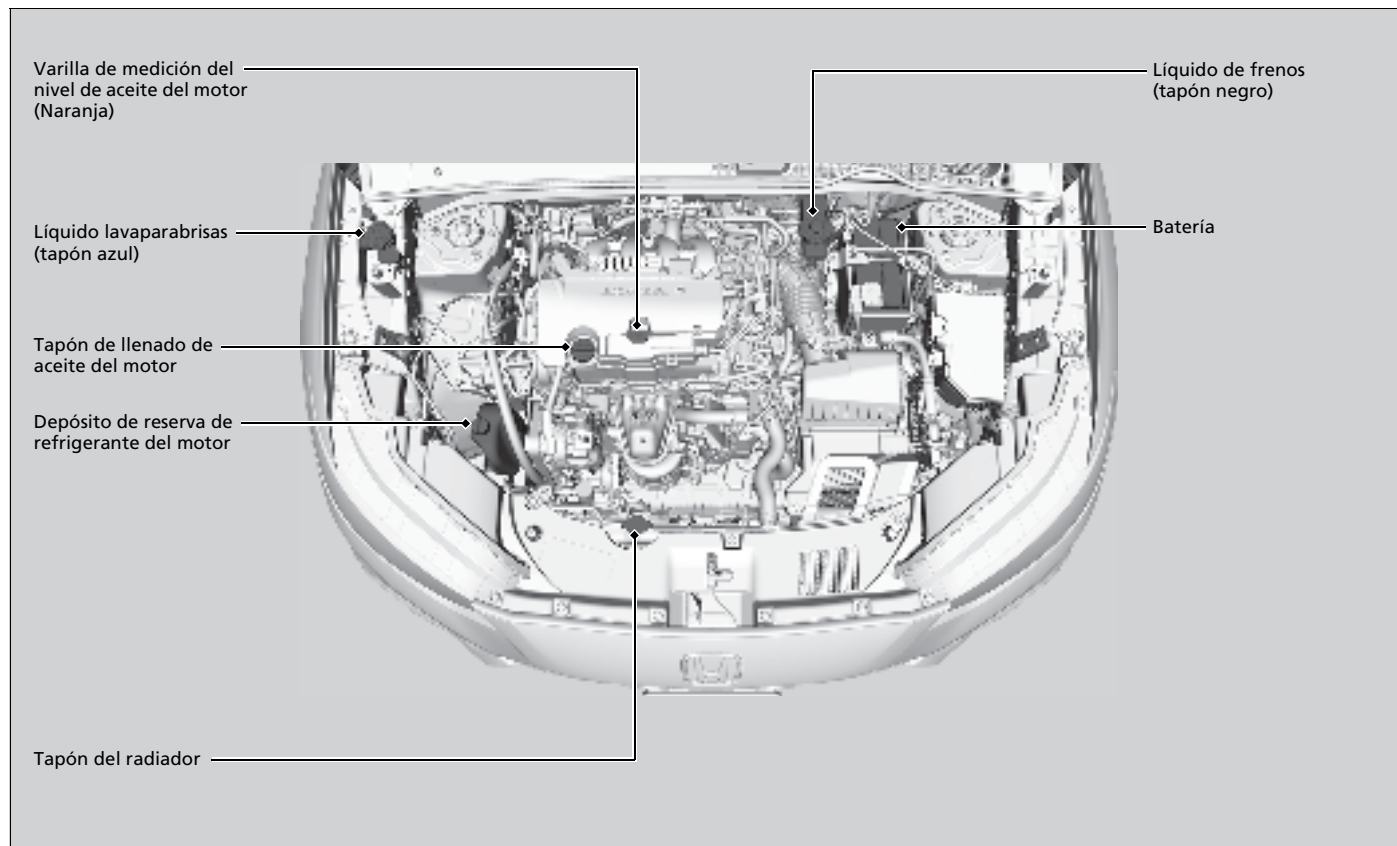

Apertura del cofre

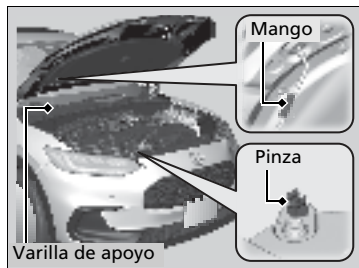
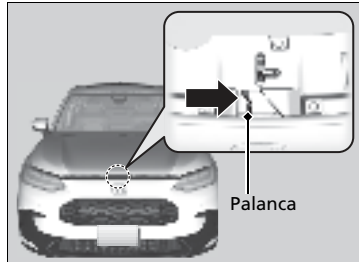

1. Estacione el vehículo en una superficie nivelada y aplique el freno de estacionamiento.
2. Tire de la palanca de liberación del cofre bajo la esquina exterior inferior del salpicadero del lado del conductor.
 - El cofre se abrirá ligeramente.

3. Empuje la palanca del cerrojo del cofre (ubicado debajo del borde frontal del cofre hacia el centro) hacia el lado y levante el cofre. Una vez levantado el cofre ligeramente, puede tirar de la palanca.

4. Retire la varilla de apoyo de la pinza con ayuda del mango. Monte la varilla de apoyo en el cofre.

Para cerrar, retire la varilla de apoyo, introdúzcala en la pinza y, con suavidad, baje el cofre. Quite la mano a una altura aproximada de 30 cm y deje que el cofre se cierre.

Apertura del cofre

⚠ ADVERTENCIA

La varilla de apoyo del cofre puede calentarse debido a la temperatura del motor.

Para evitar quemaduras, no toque la sección de metal de la varilla:
Use el mango de espuma.

AVISO

No abra el cofre cuando los brazos del limpiaparabrisas estén levantados. El cofre golpeará los limpiaparabrisas y podría dañar el cofre o los limpiaparabrisas.

AVISO

No presione la tapa del motor a la fuerza. Esto puede dañar la tapa del motor y las partes componentes.

Al cerrar el cofre, compruebe que queda bien asegurado.

Si la palanca del cerrojo del cofre está dura o si puede abrir el cofre sin levantar la palanca, se deberá limpiar y lubricar el mecanismo del cerrojo.

Aceite del motor recomendado

Utilice aceite para motor original u otro aceite del motor disponible comercialmente del tipo y grado de viscosidad adecuado para la temperatura ambiente según se indica en la imagen siguiente.

El aceite es un factor esencial para el rendimiento y la vida útil del motor. Si conduce el vehículo con aceite insuficiente o deteriorado, el motor puede averiarse o resultar dañado.

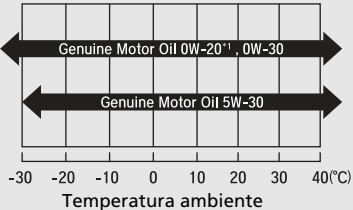
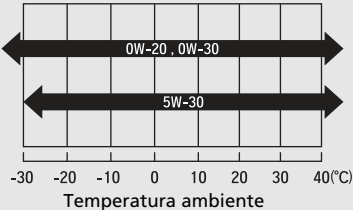
Aceite para motor original	Aceite para motor comercial
<ul style="list-style-type: none"> • Aceite de motor original Honda 	<ul style="list-style-type: none"> • Aceite SN de servicio API o de una categoría superior • Marca de certificación API "Starburst" • ACEA A5/B5
	

*1: Formulado para mejorar el consumo de combustible.

►►Aceite del motor recomendado

Aditivos del aceite del motor

El vehículo no requiere aditivos del aceite. De hecho, pueden afectar negativamente al rendimiento y a la vida útil del motor.

El siguiente sello indica que el aceite conserva la energía y que cumple con los más recientes requisitos del American Petroleum Institute.

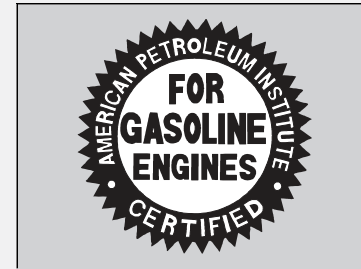

Comprobación del aceite

Le recomendamos que compruebe el nivel de aceite del motor cada vez que suministre.

Estacione el vehículo en una superficie nivelada.

Espere unos tres minutos después de parar el motor para comprobar el nivel de aceite.

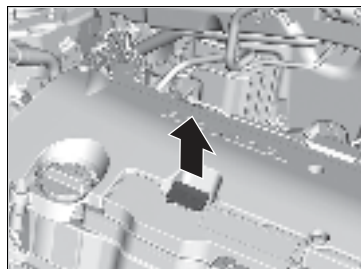

1. Retire la varilla de medición del nivel de aceite (naranja).
2. Limpie la varilla de medición del nivel con un paño limpio o una toalla de papel.
3. Introduzca la varilla de medición del nivel hasta el fondo en su orificio.

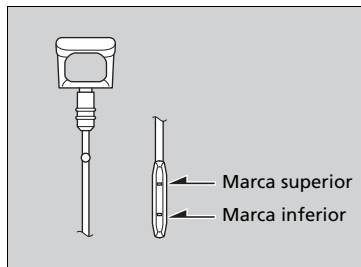

4. Retire de nuevo la varilla de medición del nivel y compruebe el nivel. Debería encontrarse entre las marcas superior e inferior. Añada aceite según sea necesario.

Comprobación del aceite

Si el nivel de aceite está cerca de la marca inferior o por debajo de ella, añada aceite lentamente con cuidado de no superar el nivel correcto.

Llenado del aceite del motor



1. Desensrosque y retire el tapón de llenado de aceite del motor.
2. Añada aceite lentamente.
3. Vuelva a colocar el tapón de llenado de aceite del motor y apriételo bien.
4. Espere tres minutos y vuelva a comprobar la varilla de medición del nivel de aceite del motor.

► Llenado del aceite del motor

AVISO

No añada aceite del motor por encima de la marca superior. Si se supera el nivel correcto de aceite del motor, pueden producirse fugas y daños en el motor.

Si se producen salpicaduras de aceite, límpielas de inmediato. Las salpicaduras de aceite pueden dañar los componentes del compartimento motor.

Refrigerante del motor

Refrigerante especificado:
Anticongelante/refrigerante Honda tipo 2 para todo el año

Este refrigerante viene ya mezclado con el 50% de anticongelante y el 50% de agua. No añada anticongelante puro ni agua.

Le recomendamos que compruebe el nivel de refrigerante del motor cada vez que suministre. Compruebe en primer lugar el depósito de reserva. Si está completamente vacío, compruebe también el nivel de refrigerante en el radiador. Añada refrigerante del motor según sea necesario.

Depósito de reserva

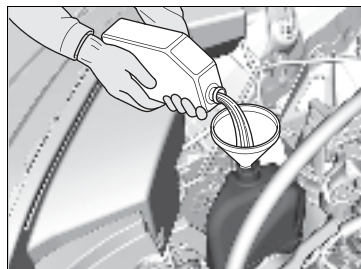
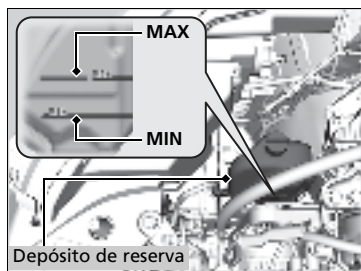

1. **Asegúrese de que el motor y el radiador estén fríos.**
2. Compruebe la cantidad de refrigerante en el depósito de reserva.
 - Si el nivel de refrigerante está por debajo de la marca **MIN**, añada el refrigerante especificado hasta que alcance la marca **MAX**.
3. Compruebe si el sistema de refrigeración presenta fugas.

Refrigerante del motor

⚠ADVERTENCIA

Retirar el tapón del radiador mientras el motor esté caliente puede hacer que el refrigerante salga pulverizado provocándole quemaduras graves.

Deje siempre que el motor y el radiador se enfríen antes de retirar el tapón del radiador.

AVISO

Si se prevén temperaturas constantes inferiores a -30°C, la mezcla de refrigerante se debe cambiar a una concentración superior. Póngase en contacto con su distribuidor Honda para obtener más información sobre la mezcla de refrigerante adecuada.

Si el anticongelante/refrigerante Honda no está disponible, puede usar otro refrigerante no silicatado de una marca importante como sustituto temporal. Compruebe que se trata de un refrigerante de alta calidad recomendado para motores de aluminio. El uso continuado de un refrigerante que no sea de Honda puede producir corrosión, provocando fallos de funcionamiento o averías en el sistema de refrigeración. Asegúrese de que se lava y se rellena el sistema de refrigeración con anticongelante/refrigerante Honda lo antes posible.

No agregue inhibidores de oxidación ni otros aditivos al sistema de refrigeración del vehículo. Podrían no ser compatibles con el refrigerante o con los componentes del motor.

Radiador

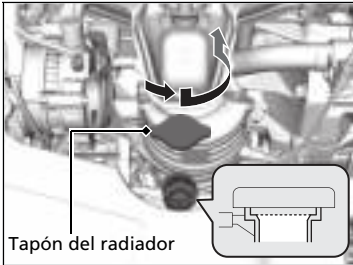

Tapón del radiador

1. **Asegúrese de que el motor y el radiador estén fríos.**
2. Gire hacia la izquierda 1/8 el tapón del radiador y deje que salga la presión del sistema de refrigeración.
3. Empújelo hacia abajo y gire hacia la izquierda el tapón del radiador para retirarlo.
4. El nivel de refrigerante debe llegar hasta la base del cuello de llenado. Añada refrigerante si el nivel es bajo.
5. Vuelva a colocar el tapón del radiador y apriételo bien.

»Radiador

AVISO

Vierta el líquido lentamente y con cuidado para evitar las salpicaduras. Limpie inmediatamente las salpicaduras que puedan producirse, ya que pueden dañar componentes del compartimento motor.

Líquido de la transmisión

■ Líquido de la transmisión variable continua (CVT)

Líquido especificado: Honda HCF-2

El nivel del líquido se debe inspeccionar en un distribuidor y reemplazarse si es necesario. Siga los intervalos de cambio del líquido para la transmisión variable continua indicados en el mantenimiento programado del vehículo.

➤ **Programa de mantenimiento** P. 507

No intente revisar ni cambiar el líquido de la transmisión variable continua usted mismo.

⚠ Líquido de la transmisión variable continua (CVT)

AVISO

No mezcle Honda HCF-2 con otros líquidos de la transmisión.

El uso de un líquido de transmisión distinto de Honda HCF-2 puede afectar de forma negativa al funcionamiento y a la vida útil de la transmisión del vehículo, y puede producir daños en la misma.

Cualquier daño causado por el uso de un aceite de transmisión que no sea equivalente al Honda HCF-2 no queda cubierto por la garantía de vehículos nuevos de Honda.

Líquido de frenos

Líquido especificado: Líquido de los frenos con DOT 3 o DOT 4

■ Comprobación del líquido de frenos

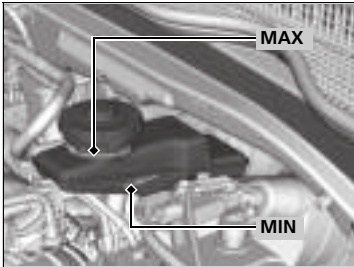

El nivel del líquido debe estar entre las marcas **MIN** y **MAX** del lateral del depósito de reserva.

⌘ Líquido de frenos

AVISO

El líquido de frenos marcado como DOT 5 no es compatible con el sistema de frenos de su vehículo y puede provocar daños importantes.

Le recomendamos utilizar un producto genuino.

Si el nivel del líquido de frenos está en la marca **MIN** o por debajo, haga inspeccionar el vehículo en un distribuidor lo antes posible para comprobar si hay fugas o si las pastillas de freno están desgastadas.

Reposición del líquido lavaparabrisas

Compruebe la cantidad de líquido lavaparabrisas mirando el depósito.



Si el nivel es bajo, rellene el depósito del lavaparabrisas.

Vierta el líquido lavaparabrisas con cuidado. No llene el depósito en exceso.

Filtro de combustible

Cambie el filtro de combustible siguiendo las recomendaciones de tiempo y distancia del programa de mantenimiento.

El filtro de combustible debe cambiarlo un técnico calificado. El combustible del sistema puede salir pulverizado y crear una situación de peligro si no se manipulan correctamente todas las conexiones de las tuberías de combustible.

►►Reposición del líquido lavaparabrisas

AVISO

No use anticongelante de motor ni una solución de vinagre/agua en el depósito del lavaparabrisas.

El anticongelante puede dañar la pintura del vehículo. Una solución de vinagre/agua puede dañar la bomba del lavaparabrisas.

Use solo líquido lavaparabrisas de venta comercial.

Evite el uso prolongado de agua dura para prevenir la formación de depósitos de cal.

Faros

Los faros son de tipo LED. El conjunto de luces se debe revisar y remplazar en un distribuidor Honda autorizado.

Intermitentes delanteros/de posición, luces de conducción de día y luces de posición delanteras

Los intermitentes delanteros/de posición, la luz de conducción de día y las luces de posición laterales delanteras son de tipo LED. El conjunto de luces se debe revisar y remplazar en un distribuidor Honda autorizado.

Intermitentes laterales/luces de emergencia *

Los intermitentes de los retrovisores de las puertas son de tipo LED. El conjunto de luces se debe revisar y remplazar en un distribuidor Honda autorizado.

Faros

La alineación de los faros se ajusta en fábrica y no es necesario ajustarla. Sin embargo, si suele transportar objetos pesados en el maletero, la alineación deberá ser reajustada por un técnico calificado o en un distribuidor.

* No disponible en todos los modelos

Luces de freno, luces traseras, intermitentes traseros y luces de posición laterales traseras

Las luces de freno, luces traseras, los intermitentes traseros y las luces de posición laterales traseras son de tipo LED. El conjunto de luces se debe revisar y reemplazar en un distribuidor Honda autorizado.

Luces de marcha atrás y traseras

Las luces de marcha atrás y traseras son de tipo LED. El conjunto de luces se debe revisar y reemplazar en un distribuidor Honda autorizado.

Luz de matrícula trasera

Las luces de la matrícula trasera son de tipo LED. El conjunto de luces se debe revisar y reemplazar en un distribuidor Honda autorizado.

Tercera luz de freno

La tercera luz de freno es de tipo LED. El conjunto de luces se debe revisar y reemplazar en un distribuidor Honda autorizado.

Otras bombillas

■ Bombillas de la luz del espejo de cortesía*

Cuando sustituya las bombillas, use las siguientes.

Luz de espejo de cortesía: 1,4 W

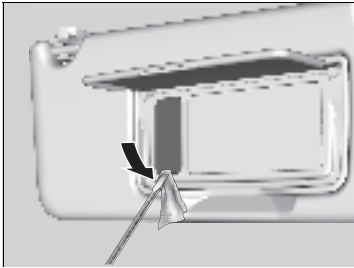

1. Haga palanca en el borde de la tapa con un desarmador de punta plana para desmontarla.
 - ▶ Envuelva el desarmador de punta plana en un paño para que no produzca daños.

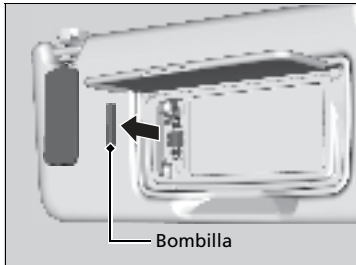

2. Desmonte la bombilla dañada e introduzca una nueva.

* No disponible en todos los modelos

Comprobación de las escobillas del limpiaparabrisas

Si la goma de las escobillas de los limpiaparabrisas se ha deteriorado, dejará marcas, hará ruidos y las superficies duras de las escobillas podrían arañar el cristal.

Sustitución de la goma de las escobillas del limpiaparabrisas delantero

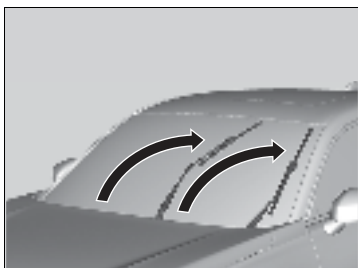

1. Pase el modo de alimentación a CONTACTO y, a continuación, a VEHÍCULO APAGADO.
2. Antes de pasados 10 segundos de poner el modo de alimentación en VEHÍCULO APAGADO, sujete el interruptor del limpiaparabrisas en la posición **MIST** durante más de dos segundos.
 - ▶ Ambos brazos del limpiaparabrisas se ajustan en la posición de mantenimiento como se muestra en la imagen.



3. Levante ambos brazos del limpiaparabrisas.

☒ Sustitución de la goma de las escobillas del limpiaparabrisas delantero

AVISO

No deje caer el brazo del limpiaparabrisas; el brazo y/o el limpiaparabrisas pueden resultar dañados.

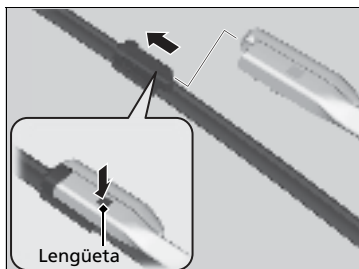

4. Empuje la lengüeta de bloqueo y después deslice la escobilla para sacarla del brazo del limpiaparabrisas.
5. Deslice la nueva escobilla sobre el brazo del limpiaparabrisas hasta que haga clic en su lugar.
6. Baje ambos brazos del limpiaparabrisas.
7. Ajuste el modo de alimentación en CONTACTO y el interruptor del limpiaparabrisas en la posición **MIST**.
 - Los brazos del limpiaparabrisas vuelven a la posición estándar.

Sustitución de la goma de las escobillas del limpiaparabrisas trasero

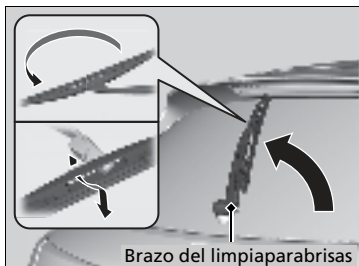

1. Levante el brazo del limpiaparabrisas.
2. Gire el extremo inferior de la escobilla hacia arriba hasta que se desprenda del brazo del limpiaparabrisas.

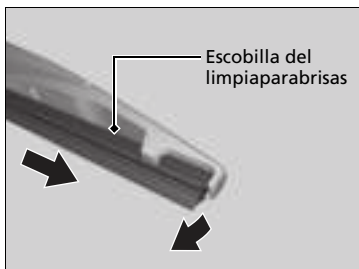

3. Deslice la escobilla para sacarla del limpiaparabrisas.

►► Sustitución de la goma de las escobillas del limpiaparabrisas trasero

AVISO

No deje caer el brazo del limpiaparabrisas; la luneta trasera puede resultar dañada.

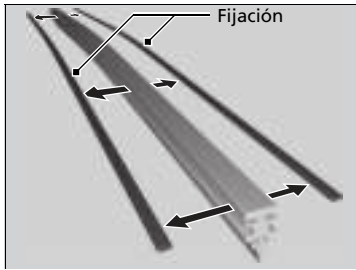

4. Desmonte las fijaciones de la escobilla del limpiaparabrisas y móntelas en una escobilla de goma nueva.

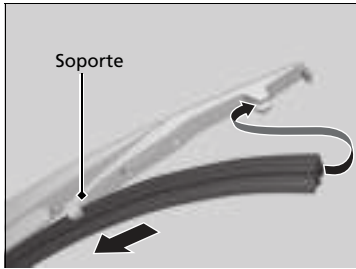

5. Deslice la nueva escobilla sobre el soporte.
 - Asegúrese de que esté bien enganchada, luego instale el conjunto de la escobilla en el brazo del limpiaparabrisas.

Comprobación de los neumáticos

Para que el vehículo funcione de forma segura, los neumáticos deben ser del tipo y tamaño correctos, estar correctamente inflados y estar en buen estado, lo que incluye la banda de rodadura.

■ Instrucciones de inflado

Unos neumáticos correctamente inflados favorecen la maniobrabilidad, la vida útil de la banda de rodadura y el confort. Consulte la etiqueta en el marco de la puerta del conductor para conocer la presión especificada.

Los neumáticos con una presión de inflado baja se desgastan de forma irregular, y afectan de forma negativa a la maniobrabilidad y al consumo de combustible; además, es más fácil que fallen debido a un sobrecalentamiento.

Los neumáticos con una presión de inflado alta perjudican el confort de marcha, son más vulnerables a los riesgos de la carretera y se desgastan de forma irregular.

Mire cada neumático todos los días antes de conducir. Si uno parece estar más bajo que los otros, compruebe la presión con un manómetro para neumáticos.

Al menos una vez al mes o antes de emprender un viaje largo, utilice un manómetro para medir la presión en todos los neumáticos, incluido el de la rueda de repuesto. Incluso los neumáticos en buenas condiciones pueden perder 10-20 kPa (0,1 – 0,2 bar) al mes.

■ Instrucciones de inspección

Cada vez que compruebe el inflado, examine también los neumáticos y los vástagos de válvula. Busque lo siguiente:

- Resaltos o bultos en el costado o en la banda de rodadura. Sustituya el neumático si hay cortes, hendiduras o grietas en el costado del mismo. Sustitúyalo si ve la tela o las cuerdas.
- Retire cualquier objeto extraño y compruebe si hay fugas de aire.
- Desgaste irregular de la banda de rodadura. Solicite en un distribuidor que comprueben la alineación de las ruedas.
- Desgaste excesivo de la banda de rodadura.

🔧 **Indicadores de desgaste** P. 533

- Grietas u otros daños alrededor del vástago de la válvula.

🔧 Comprobación de los neumáticos

⚠️ ADVERTENCIA

El uso de neumáticos excesivamente desgastados o inflados de forma inadecuada puede provocar accidentes en los que puede resultar herido de gravedad o morir.

Siga todas las instrucciones de este manual de usuario en cuanto al inflado y mantenimiento de los neumáticos.

Mida la presión de aire con los neumáticos fríos. Esto significa que el vehículo ha estado estacionado durante al menos tres horas o que se ha conducido menos de 1,6 km. En caso necesario, introduzca o deje salir aire hasta que se alcance la presión indicada.

Si se comprueba en caliente, la presión de los neumáticos puede ser 30-40 kPa (0,3-0,4 bar) mayor que se si comprueba en frío.

Cuando se ajusta la presión del neumático, se debe calibrar el TPMS.

🔧 **Calibración TPMS** P. 403

Solicite en un distribuidor que comprueben los neumáticos si nota una vibración constante durante la conducción. Es necesario equilibrar correctamente los neumáticos nuevos y cualquier neumático que se haya desmontado y vuelto a montar.

Etiquetado de los neumáticos

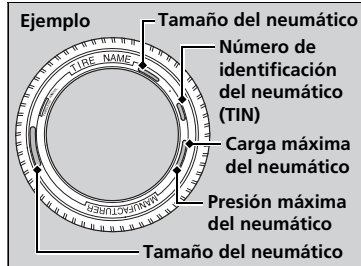

Los neumáticos incluidos con su vehículo tienen un número de marcas. Debe prestar atención las que se describen a continuación.

Tamaños de los neumáticos

Cuando se sustituye un neumático, se debe instalar por otro del mismo tamaño.

▣ Tamaños de los neumáticos

El siguiente es un ejemplo de tamaño de neumáticos con una explicación del significado de cada componente.

P215/55R17 94V

P: tipo de vehículo (P indica que es un vehículo de pasajeros, o turismo).

215: ancho del neumático en milímetros.

55: relación de aspecto (la altura de la sección del neumático como un porcentaje de su anchura).

R: código de fabricación del neumático (R indica radial).

17: diámetro de la llanta en pulgadas.

94: índice de carga (un código neumático asociado a la carga máxima que admite el neumático).

V: símbolo de velocidad (un código alfabético que indica la velocidad máxima nominal).

■ Número de identificación del neumático (TIN)

El número de identificación del neumático (TIN) es un grupo de número y letras similar al del ejemplo de la columna lateral. El TIN se incluye en el costado del neumático.

■ Glosario de terminología de los neumáticos

Presión en frío de los neumáticos la presión en frío de los neumáticos se registra cuando el vehículo ha estado estacionado durante al menos tres horas o si se ha conducido menos de 1,6 km.

Carga nominal indica la carga máxima que puede soportar un vehículo para una presión de inflado concreta.

Máxima presión de inflado la presión máxima de aire que puede admitir un neumático.

Carga máxima nominal la carga nominal para un neumático con la presión de inflado máxima admisible para ese neumático.

Presión de inflado recomendada la presión de inflado en frío del neumático recomendada por el fabricante.

Indicadores de desgaste de la banda de rodadura (TWI) los dibujos en relieve de las principales ranuras diseñados para ofrecer una indicación visual del grado de desgaste de la banda de rodadura.

» Número de identificación del neumático (TIN)

DOT B97R FW6X 2209

DOT: indica que el neumático cumple los requisitos del departamento de transporte de EE. UU.

B97R: marca de identificación del fabricante.

FW6X: código de tipo del neumático.

22 09: fecha de fabricación.

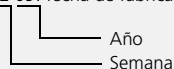

Clasificación de calidad de los neumáticos conforme a DOT

Los neumáticos de su vehículo cumplen los requisitos de seguridad federales de EE. UU. Los neumáticos también están clasificados por su rendimiento a efectos de desgaste de la banda de rodadura, tracción y temperatura de conformidad con los estándares del departamento de transporte (Department of Transportation, DOT) de EE. UU. A continuación se explican estas clasificaciones.

■ Clasificación de calidad uniforme de los neumáticos

Si procede, las clasificaciones de seguridad se pueden encontrar en el costado de los neumáticos, entre el hombro de la banda de rodadura y la anchura de sección máxima.

■ Desgaste de la banda de rodadura

La clasificación de desgaste de la banda de rodadura es una comparativa de especificaciones nominales basada en el índice de desgaste del neumático cuando se somete a prueba en condiciones controladas conforme a un programa de pruebas de homologación oficial. Por ejemplo, un neumático con clasificación 150 se desgastará 1,5 veces (1 1/2) aparte de la clasificación 100 homologada para ese neumático. El rendimiento relativo de los neumáticos depende de las condiciones reales de su uso, y puede desviarse considerablemente de la norma debido a las variaciones en los hábitos de conducción, las prácticas de mantenimiento y las diferencias en las características de la carretera y la climatología.

▣ Clasificación de calidad uniforme de los neumáticos

Por ejemplo:

Desgaste de la banda de rodadura 200
Tracción AA
Temperatura A

Los neumáticos de los turismos deben cumplir los requisitos de seguridad federales además de estas clasificaciones.

■ Tracción

Las clasificaciones de tracción, de la máxima a la mínima, son AA, A, B y C. Estas clasificaciones representan la capacidad del neumático para frenar sobre pavimento mojado, medida en condiciones controladas conforme a pruebas homologadas oficialmente sobre asfalto y hormigón. Un neumático con marca C podría tener un escaso rendimiento de tracción.

■ Temperatura

Las clasificaciones de temperatura son A (la máxima), B y C, y representan la resistencia del neumático ante la generación de calor y su capacidad para disiparlo cuando se somete a prueba en condiciones controladas en una rueda probada en un entorno de laboratorio interior especificado. Una alta temperatura constante puede ocasionar que el material del neumático se deteriore y reducir la vida útil del neumático, y una temperatura excesiva puede provocar un fallo repentino del neumático. La clasificación C corresponde a un nivel de rendimiento en el que todos los neumáticos del turismo deben cumplir la norma de seguridad federal n.º 109 para los vehículos a motor. Las clasificaciones B y A representan niveles de rendimiento más altos en la rueda probada en laboratorio que el requisito mínimo legal.

» Tracción

Advertencia: La clasificación de tracción asignada a este neumático se basa en pruebas de tracción con frenada en dirección recta, y no incluye condiciones de aceleración, curvas, aquaplaning ni características de tracción máximas.

» Temperatura

Advertencia: La clasificación de temperatura para este neumático corresponde a la de un neumático correctamente inflado y no sobrecargado. Una velocidad excesiva, un inflado insuficiente o un exceso de carga, por separado o en conjunto, pueden ocasionar acumulación del calor y un posible fallo del neumático.

Indicadores de desgaste

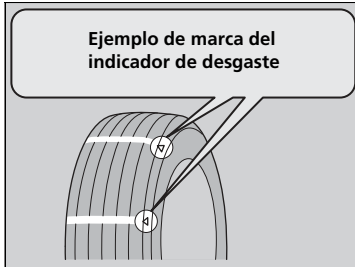

La ranura en la que está situado el indicador de desgaste es aproximadamente 1,6 mm más profunda que cualquier otro punto del neumático. Si la banda está desgastada y el indicador queda visible, sustituya el neumático.

Los neumáticos desgastados tienen una tracción deficiente en carreteras mojadas.

Vida útil de los neumáticos

La vida útil de los neumáticos depende de muchos factores, entre los que se incluyen los hábitos de conducción, el estado de la carretera, la carga del vehículo, la presión de inflado, el historial de mantenimiento, la velocidad y las condiciones medioambientales (incluso cuando no se usan los neumáticos).

Además de las revisiones habituales y del mantenimiento de la presión de inflado, se recomienda realizar revisiones anuales cuando los neumáticos llegan a los cinco años. Todos los neumáticos, incluido el de la rueda de repuesto, se deben sustituir cuando alcanzan los 10 años desde la fecha de fabricación, con independencia de su estado o grado de desgaste.

Sustitución de neumáticos y ruedas

Sustituya los neumáticos por otros radiales de igual tamaño, gama de carga, velocidad y gama máxima de presión de los neumáticos en frío (como se indica en el costado del neumático). El uso de neumáticos de distinto tamaño o construcción puede provocar que determinados sistemas del vehículo como el ABS y el sistema auxiliar de estabilidad del vehículo (VSA) funcionen incorrectamente.

Se recomienda sustituir los cuatro neumáticos al mismo tiempo. Si no es posible, sustituya los neumáticos delanteros o traseros por parejas.

Asegúrese de que las especificaciones de las ruedas coinciden con las de las ruedas originales.

► Sustitución de neumáticos y ruedas

⚠ ADVERTENCIA

Montar neumáticos inadecuados en el vehículo puede afectar de forma negativa a la maniobrabilidad y estabilidad. Esto puede provocar accidentes en los que puede resultar herido de gravedad o morir.

Utilice siempre el tamaño y el tipo de neumáticos recomendados en la etiqueta de información de los neumáticos de su vehículo.

Intercambio de neumáticos

Si se intercambian los neumáticos como se indica en el programa de mantenimiento, le resultará más fácil conseguir un desgaste uniforme y aumentar la vida útil de los neumáticos.

■ Neumáticos sin marcas de intercambio

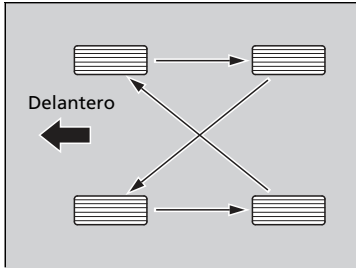

Intercambie los neumáticos como se muestra aquí.

■ Neumáticos con marcas de intercambio

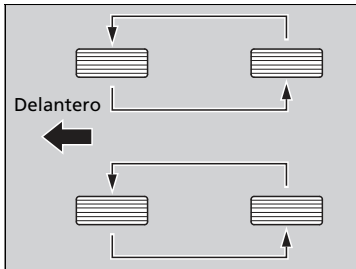

Intercambie los neumáticos como se muestra aquí.

☒ Intercambio de neumáticos

Los neumáticos con dibujo de banda de rodadura con sentido de rotación solo deben cambiarse de adelante a atrás (no de un lado a otro).

Los neumáticos con sentido de rotación se deben montar con la marca de indicación de intercambio hacia delante, como se muestra a continuación.

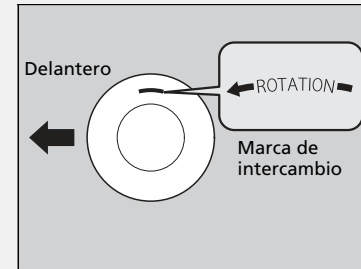

Al intercambiar los neumáticos asegúrese de que se comprueba la presión de inflado.

Cuando se ajustan los neumáticos, se debe calibrar el TPMS.

☒ **Calibración TPMS** P. 403

Comprobación de la batería

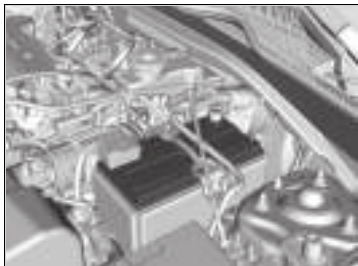

El estado de la batería se controla con un sensor ubicado en el terminal negativo de la batería. Si se produce algún problema con este sensor, la interfaz de información del conductor mostrará un mensaje de advertencia. Si ocurre esto, haga que revisen el vehículo en un distribuidor.

Compruebe la corrosión en los terminales de la batería mensualmente.

Si la batería del vehículo está desconectada o se agota:

- Se restablece el reloj.
 - **Reloj** P. 134
- Se desactiva el sistema de audio.
 - **Reactivación del sistema de audio** P. 215

⌘ Batería

⚠ ADVERTENCIA

La batería libera gas hidrógeno explosivo durante el funcionamiento normal.

Una llama o una chispa puede hacer que explote la batería con la suficiente fuerza como para provocar heridas o la muerte.

Mantenga alejados de la batería chispas, llamas y materiales que generen humo.

Lleve ropa de protección y un protector de la cara o solicite que un técnico calificado realice el mantenimiento de la batería.

⚠ ADVERTENCIA

La batería contiene ácido sulfúrico (electrólito), que es muy corrosivo y venenoso.

Si el electrolito le salpica a los ojos o la piel puede causar quemaduras graves. Lleve protección para los ojos y ropa de protección al trabajar en la batería o cerca de la misma.

Si ingiere electrolito puede morir por envenenamiento a menos que se tomen de inmediato las medidas oportunas.

MANTENER FUERA DEL ALCANCE DE LOS NIÑOS

Carga de la batería

Desconecte los dos cables de la batería para evitar dañar el sistema eléctrico del vehículo.
Desconecte siempre el cable negativo (-) primero y conéctelo el último.

⌘ Carga de la batería

Procedimientos de emergencia

Ojos: Lávelos durante al menos 15 minutos con agua que tenga en una taza u otro recipiente. (El agua a presión puede dañar los ojos.) Llame a un médico inmediatamente.

Piel: Quítese la ropa contaminada. Lave la piel con agua abundante. Llame a un médico inmediatamente.

Ingestión: Beba agua o leche. Llame a un médico inmediatamente.

Cuando encuentre corrosión, limpie los terminales de la batería aplicando una solución de levadura y agua. Limpie los terminales con una toalla húmeda. Seque la batería con una toalla o un paño. Aplique grasa en los terminales para evitar que vuelva a aparecer corrosión.

Quando reemplace la batería, el repuesto debe tener las mismas especificaciones.

Para obtener mayor información, consulte con un distribuidor.

Los indicadores del sistema auxiliar de estabilidad del vehículo (VSA), el control de crucero adaptativo (ACC) con seguimiento de baja velocidad*, el sistema de frenado (ámbar), el apoyo de seguridad* y presión baja del neumático/TPMS podrían encenderse en ámbar junto con un mensaje en la pantalla de información para el conductor cuando cambia el modo de alimentación a CONTACTO tras volver a conectar la batería.

Conduzca una distancia corta a más de 20 km/h. Cada indicador debería apagarse. Si no desaparece alguno de ellos, pida a un distribuidor que revise el vehículo.

* No disponible en todos los modelos

Sustitución de la pila del control a distancia

Si el indicador no se enciende al pulsar el botón, sustituya la pila.

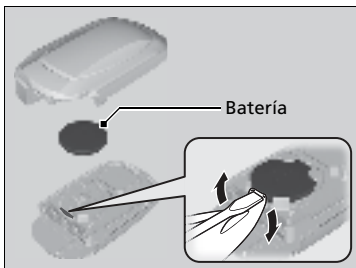
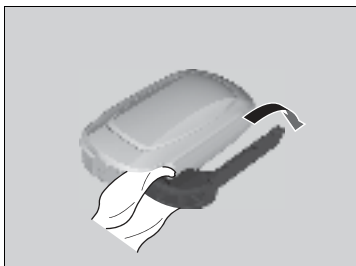
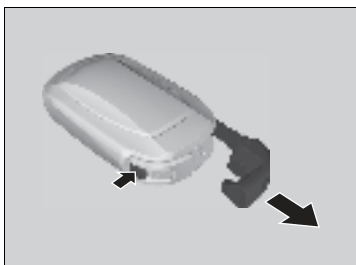

Tipo de pila: CR2032

1. Retire la llave integrada.
2. Retire con cuidado la mitad superior de la tapa haciendo palanca con una el mango de la llave en el borde.
 - ▶ Envuelva el mango de la llave en un paño para evitar arañar el control a distancia sin llaves.
 - ▶ Extráigala con cuidado para evitar aflojar los botones.
3. Retire la pila haciendo palanca en el borde con un desarmador de punta plana. Asegúrese de sustituir la pila con la polaridad correcta.
 - ▶ Envuelva el desarmador de punta plana en un paño para evitar arañar el control a distancia sin llaves.

» Sustitución de la pila del control a distancia

⚠ ADVERTENCIA

PELIGRO DE QUEMADURA QUÍMICA

La pila del control a distancia puede producir graves quemaduras internas e incluso provocar la muerte si se ingiere.

Mantenga las pilas nuevas y usadas lejos de los niños.

Si sospecha que un niño ha ingerido la pila, busque asistencia médica inmediata.

PRECAUCIÓN: Peligro de explosión si la pila se sustituye de forma incorrecta. Sustituya solo por otra igual o de un tipo equivalente.

PRECAUCIÓN: No exponga a un calor excesivo, como luz solar, fuego o similares, ya que podría ocasionarse una explosión o la fuga de líquido o gases inflamables durante su uso, el almacenamiento o transporte.

PRECAUCIÓN: No arroje la batería al fuego ni a un horno, ni haga cortes ni golpee la batería; podría ocasionar una explosión.

PRECAUCIÓN: No exponga a una presión de aire extremadamente baja a elevada altitud, podría producirse una explosión o la fuga de gases o líquidos inflamables.

» Sustitución de la pila del control a distancia

AVISO

Desechar la pila de forma inadecuada puede ser perjudicial para el medio ambiente. Confirme siempre la normativa local relativa al desecho de pilas.

Las pilas de sustitución están disponibles en establecimientos comerciales o en los distribuidores.

Filtro de polvo y polen

■ Cuándo sustituir el filtro de polvo y polen

Sustituya el filtro de polvo y polen de acuerdo con el programa de mantenimiento del vehículo. Se recomienda sustituir el filtro incluso antes de lo previsto si el vehículo ha circulado por entornos con mucho polvo.

➤ Programa de mantenimiento P. 507

■ Sustitución del filtro de polvo y polen

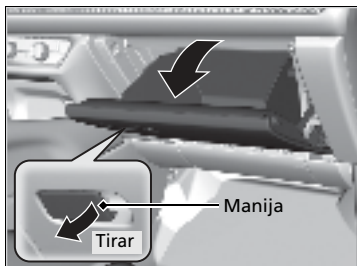

1. Abra la guantera.

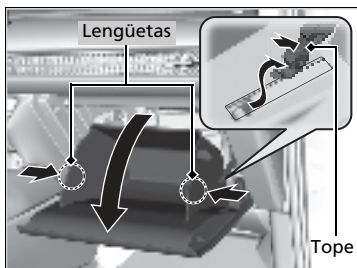

2. Empuje el tope de la guantera en el lado del conductor para sacarlo de la guantera.
3. Desenganche las dos lengüetas presionando cada panel lateral.
4. Gire y aparte la guantera.

➤ Filtro de polvo y polen

Si el flujo de aire del sistema de aire acondicionado se deteriora notablemente y las ventanillas se empañan con facilidad, puede que sea necesario reemplazar el filtro.

El filtro de polvo y polen retiene el polen, el polvo y otras partículas presentes en el aire.

Si no sabe cómo sustituir el filtro de polvo y polen, déjelo en manos de un distribuidor.

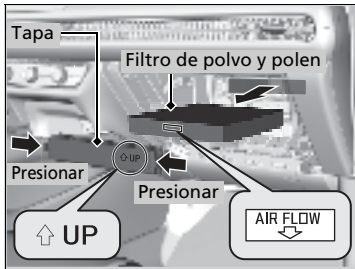

5. Presione las lengüetas de las esquinas de la tapa de la carcasa del filtro y retire la tapa.
6. Desmonte el filtro de la carcasa.
7. Monte un filtro nuevo en la carcasa.
 - Coloque la flecha **AIR FLOW** orientada hacia abajo.

Cuidado del interior

Utilice un aspirador para quitar el polvo antes de pasar un paño.

Utilice un paño húmedo con una mezcla de detergente suave y agua templada para eliminar la suciedad.

Utilice un paño limpio para retirar los restos de detergente.

■ Limpieza de los cinturones de seguridad

Utilice un cepillo blando con una mezcla de jabón suave y agua templada para limpiar los cinturones. Deje que los cinturones se sequen. Limpie las aberturas de los anclajes de los cinturones de seguridad con un paño limpio.

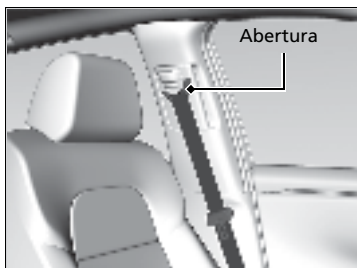

☒ Cuidado del interior

Tenga cuidado de no derramar ningún líquido en el interior del vehículo. Los dispositivos y sistemas eléctricos pueden sufrir fallos de funcionamiento si se derraman líquidos sobre ellos.

No use pulverizadores que contengan silicona sobre dispositivos eléctricos como dispositivos de audio e interruptores. Si lo hace, esto podría provocar el mal funcionamiento de algunos elementos o un incendio en el interior del vehículo.

Si usa por error un pulverizador que contenga silicona sobre dispositivos eléctricos, consulte en su distribuidor.

Dependiendo de su composición, los productos químicos y aromáticos líquidos pueden provocar decoloración, arrugas y grietas en piezas de resina y telas.

No utilice disolventes alcalinos ni orgánicos como benceno o gasolina.

Después de usar productos químicos, límpielos con cuidado usando un paño seco.

No deje paños usados sobre piezas de resina o telas durante mucho tiempo sin lavarlas.

Tenga cuidado de no derramar ambientadores líquidos.

■ Limpieza de la ventanilla

Límpiala con limpiacristales.

■ Alfombras

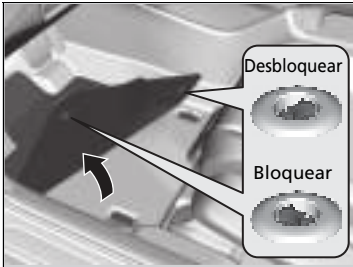

La alfombra del piso del conductor queda enganchada por encima de los anclajes del piso, lo que impide que se deslice hacia delante. Para desmontar una alfombra para limpiarla, gire los botones del anclaje a la posición de desbloqueo. Cuando vuelva a montar la alfombra después de limpiarla, gire los botones a la posición de bloqueo.

No coloque alfombras del suelo adicionales sobre la alfombra sujeta con los anclajes.

■ Mantenimiento del cuero original*

Para limpiar la piel adecuadamente:

1. En primer lugar, use una aspiradora o un paño de ropa seco para quitar la suciedad o el polvo.
2. Limpie el cuero con un paño suave humedecido en una solución con un 90% de agua y un 10% de jabón neutro.
3. Quite cualquier residuo de jabón con un paño húmedo y limpio.
4. Retire cualquier resto de agua y deje que la piel se seque al aire en la sombra.

* No disponible en todos los modelos

☒ Limpieza de la ventanilla

Los cables se montan en el interior de la luneta. Límpiela en la misma dirección que los cables con un paño suave para no dañarlos.

Tenga cuidado de no derramar líquidos, como agua o limpiacristales, sobre o alrededor de la tapa de la cámara de vista delantera ancha*.

☒ Alfombras

Si usa unas alfombras del piso distintas de las que se suministran originalmente con el vehículo, compruebe que están diseñadas para su vehículo, que ajustan bien y que quedan bien sujetas con los anclajes del piso. Coloque las alfombras de los asientos traseros correctamente. Si no se colocan correctamente, las alfombras podrían interferir en el funcionamiento de los asientos delanteros.

☒ Mantenimiento del cuero original*

Es importante limpiar la suciedad o el polvo tan pronto como sea posible. Los derrames pueden empapar la piel y provocar manchas. La suciedad o el polvo pueden provocar abrasiones en la piel. Además, tenga en cuenta que algunas piezas de ropa de colores oscuros pueden frotar los asientos de piel y provocar decoloración o manchas.

Cuidado del exterior

Limpié el polvo de la carrocería del vehículo después de conducir. Compruebe con regularidad la existencia de daños en las superficies pintadas del vehículo. Un daño en una superficie pintada puede provocar corrosión en la carrocería. Si encuentra un daño, repárelo lo antes posible.

Lavado del vehículo

Lave el vehículo con frecuencia. Lávelo con más frecuencia si conduce en las condiciones siguientes:

- Si conduce en carreteras con sal de carretera.
- Si conduce en zonas costeras.
- Si quedan pegados a las superficies pintadas alquitrán, hollín, excrementos de pájaros, insectos o resina.

Uso de un sistema de lavado automático del vehículo

- Asegúrese de seguir las instrucciones indicadas en el sistema de lavado automático del vehículo.
- Pliegue los retrovisores de puerta.

Uso de máquinas de lavado de alta presión

- Mantenga una distancia suficiente entre la boquilla de lavado y la carrocería del vehículo.
- Tenga más cuidado alrededor de las ventanas. Si se acerca demasiado podría entrar agua en el interior del vehículo.
- No pulverice agua a alta presión directamente en el interior del compartimento motor. En su lugar, utilice agua a baja presión y un detergente suave.
- No rocíe agua directamente sobre la cámara ni alrededor de ella. El agua puede entrar en la lente y ocasionar problemas de funcionamiento en la cámara.

► Lavado del vehículo

No pulverice agua en las entradas de aire. Puede producirse un fallo de funcionamiento.



Tomas de admisión de aire

Bloquee las puertas al lavar el vehículo.

No pulverice agua directamente en la tapa del depósito de combustible. Una pulverización de alta presión puede hacer que se abra.

Si debe separar los brazos del limpiaparabrisas del parabrisas, primero debe colocarlos en la posición de mantenimiento.

► **Sustitución de la goma de las escobillas del limpiaparabrisas delantero** P. 524

■ Aplicación de cera

Una buena capa de cera para carrocerías de automóviles ayuda a proteger la pintura del vehículo frente a los elementos. La cera desaparecerá con el tiempo y la pintura del vehículo quedará expuesta a los elementos, por lo que deberá volver a aplicar cera cuando sea necesario.

■ Mantenimiento de los parachoques y otras partes con recubrimiento de resina

Si cae gasolina, aceite, refrigerante del motor o líquido de la batería sobre partes con recubrimiento de resina, estas podrían mancharse o el recubrimiento podría pelarse. Límpielas lo antes posible con un paño suave y agua limpia.

■ Limpieza de la ventanilla

Límpiala con limpiacristales.

■ Mantenimiento de llantas de aluminio

El aluminio se deteriora por la sal y otras partículas contaminantes que se encuentran en la carretera. Cuando sea necesario, lo antes posible, utilice una esponja y detergente suave para limpiar estas partículas contaminantes. No use productos químicos agresivos (incluidos algunos limpiadores de llantas de venta comercial) ni un cepillo duro. Estos pueden dañar el acabado protector de las llantas de aleación de aluminio causando su corrosión.

Dependiendo del tipo de acabado, las ruedas también pueden perder su brillo o parecer bruñidas. Para evitar manchas de agua, limpie las ruedas en seco con un trapo mientras estén todavía húmedas.

☒ Aplicación de cera

AVISO

Los disolventes químicos y los limpiadores fuertes pueden dañar la pintura, el metal y el plástico del vehículo. Limpie las salpicaduras inmediatamente.

☒ Mantenimiento de los parachoques y otras partes con recubrimiento de resina

Consulte en su distribuidor sobre el material de recubrimiento adecuado cuando quiera reparar la superficie pintada de partes hechas de resina.

■ Cristales de luces exteriores empañados

Los cristales interiores de las luces exteriores (faros, luces de freno, etc.) pueden empañarse temporalmente si conduce bajo la lluvia o después de lavar el vehículo. También puede formarse condensación dentro de los cristales cuando hay una diferencia significativa entre la temperatura ambiente y la del interior del cristal (similar a cuando se empañan las ventanillas del vehículo con lluvia). Estas condiciones son procesos naturales, no problemas estructurales de diseño de las luces exteriores.

Las características de diseño de los cristales pueden provocar la formación de humedad en las superficies de la estructura de los cristales de las luces. No se trata tampoco de una anomalía. Sin embargo, si observa una gran acumulación de agua o grandes gotas de agua formándose dentro de los cristales, haga que revisen el vehículo en un distribuidor.

Accesorios

Si va a montar accesorios, compruebe lo siguiente:

- No monte accesorios en el parabrisas. Pueden obstaculizar su campo de visión y afectar a su capacidad de respuesta ante las condiciones de conducción.
- No instale ningún accesorio sobre las áreas marcadas con **SRS AIRBAG** a los lados o en los respaldos de los asientos delanteros, en los pilares delanteros o laterales, ni cerca de las ventanillas laterales.

Los accesorios instalados en estas áreas pueden interferir con el buen funcionamiento de los airbags del vehículo o pueden salir despedidos hacia el conductor u otro ocupante si los airbags se despliegan.

- Asegúrese de que los accesorios electrónicos no sobrecarguen los circuitos eléctricos ni afecten al funcionamiento del vehículo.

➤ **Fusibles** P. 575

- Antes de montar cualquier accesorio electrónico, pida al técnico encargado del montaje que se ponga en contacto con un distribuidor para solicitar asistencia. Si es posible, solicite en el distribuidor que inspeccionen la instalación resultante.

➤ Accesorios y modificaciones

⚠ ADVERTENCIA

El uso de modificaciones o accesorios inadecuados puede afectar a la maniobrabilidad, la estabilidad y el rendimiento del vehículo, y provocar un accidente en el que puede resultar herido de gravedad o morir.

Siga todas las instrucciones indicadas en este manual de usuario en cuanto a accesorios y modificaciones.

Si están correctamente instalados, teléfonos móviles, alarmas, radioteléfonos, antenas de radio y sistemas de audio de baja potencia no deben interferir en los sistemas controlados por ordenador del vehículo, como los airbags y los frenos antibloqueo.

Se recomienda utilizar accesorios originales de Honda para garantizar su correcto funcionamiento en el vehículo.

Modificaciones

No modifique su vehículo de manera que pueda afectar a su manejo, estabilidad o fiabilidad, ni instale piezas o accesorios que no sean originales de Honda y que puedan tener un efecto similar.

Incluso pequeñas modificaciones de los sistemas del vehículo pueden afectar a su funcionamiento general. Asegúrese siempre de que todo el equipo está instalado correctamente y tiene un mantenimiento adecuado y no lleve a cabo ninguna modificación en su vehículo o en sus sistemas fuera de las normas locales o de su país.

El puerto de diagnóstico de a bordo (conector OBD-II/SAE J1962) instalado en este vehículo debe utilizarse con dispositivos de diagnóstico de sistemas de automóvil o con otros dispositivos aprobados por Honda. El uso de cualquier otro tipo de dispositivo puede afectar de forma negativa a los sistemas electrónicos del vehículo o ponerlos en peligro, dando lugar posiblemente a un mal funcionamiento del sistema, consumo de la batería u otros problemas inesperados.

No modifique ni intente reparar ningún componente eléctrico.

Cómo hacer frente a lo inesperado

En este capítulo se explica cómo hacer frente a problemas inesperados.

Herramientas

Tipos de herramientas 550

En caso de pinchazo

Cambio de un neumático desinflado 551

El motor no arranca

Comprobación del motor 559

Si la pila del control a distancia de acceso sin llave se está agotando561

Arranque de emergencia del motor 562

Parada de emergencia del motor 563

Si la batería se ha descargado 564

La palanca de cambios no se mueve ... 566

Sobrecalentamiento

Cómo hacer frente al sobrecalentamiento ... 567

Indicador encendido/parpadeando

Si aparece la advertencia Presión baja del aceite del motor..... 569

Si se enciende el indicador del sistema de carga 570

Si se enciende o parpadea el indicador de averías 570

Si se enciende o parpadea el indicador del sistema de frenos (Rojo) 571

Si se enciende el indicador de la servodirección eléctrica (EPS)..... 572

Si el indicador del sistema de frenos (Rojo) se enciende o parpadea al mismo tiempo que se enciende el indicador del sistema de frenos (Ámbar)573

Si se enciende o parpadea el indicador de presión baja de neumáticos/TPMS..... 574

Fusibles

Ubicaciones de los fusibles..... 575

Comprobación y sustitución de los fusibles.. 579

Remolcado de emergencia..... 581

Si no puede desbloquear la tapa del depósito de combustible582

Si no puede abrir la compuerta trasera .. 583

Tipos de herramientas

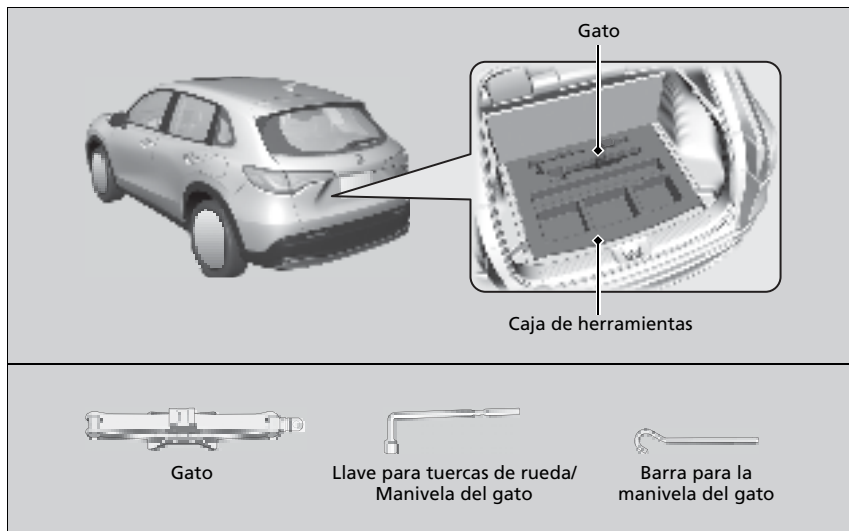

Tipos de herramientas

Las herramientas están almacenadas en el maletero.

Cambio de un neumático desinflado

Si se pincha un neumático mientras circula, agarre el volante con firmeza y frene gradualmente para reducir la velocidad. A continuación, deténgase en un lugar seguro. Sustituya el neumático pinchado por el neumático compacto de repuesto. Acuda a un distribuidor lo antes posible para la reparación o sustitución del neumático pinchado.

1. Estacione el vehículo en una superficie firme, nivelada y que no resbale, y aplique el freno de estacionamiento.
2. Coloque la transmisión en **P**.
3. Encienda las luces de emergencia y pase la modalidad de alimentación a VEHÍCULO APAGADO.

☒ Cambio de un neumático desinflado

Siga estas precauciones para el neumático compacto de repuesto:

Compruebe periódicamente la presión del neumático compacto de repuesto. Deberá tener la presión de inflado especificada. Presión especificada: 420 kPa (4,2 bar)

Al circular con el neumático compacto de repuesto, no permita que el vehículo supere la velocidad de 80 km/h. Sustitúyalo por un neumático de tamaño normal lo antes posible.

La rueda de repuesto con el neumático compacto es específica para este modelo. No la utilice en otro vehículo. No utilice otro tipo de rueda de repuesto o de neumático compacto en su vehículo.

No monte cadenas en un neumático compacto de repuesto. Si se pincha un neumático delantero con las cadenas montadas, desmonte uno de los neumáticos de tamaño normal traseros y sustitúyalo por el neumático compacto de repuesto. Desmonte el neumático delantero pinchado y sustitúyalo por el neumático trasero de tamaño normal desmontado. Finalmente, monte las cadenas en el neumático delantero.

■ Preparativos para sustituir un neumático pinchado

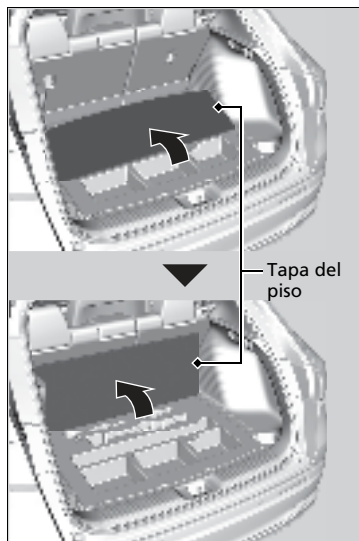

1. Pliegue la tapa del piso del maletero en tres partes.

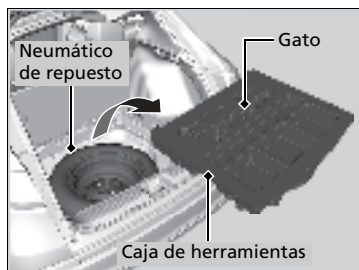

2. Saque la caja de herramientas del maletero. Saque la barra para la manivela del gato, la llave para tuercas de rueda y el gato de la caja de herramientas.
3. Desatornille el tornillo de fijación y desmonte el cono espaciador. A continuación, desmonte el neumático de repuesto.

☒ Cambio de un neumático desinflado

Un neumático compacto de repuesto ofrece una suspensión más dura y menos tracción en algunas superficies. Tenga más precaución al conducir.

No utilice más de un neumático compacto de repuesto al mismo tiempo.

El neumático compacto de repuesto es más pequeño que un neumático normal. La altura de marcha del vehículo se reduce cuando se monta el neumático compacto de repuesto. Si pasa sobre topes u objetos que pueda haber en la carretera se podrían dañar los bajos del vehículo.

☒ Preparativos para sustituir un neumático pinchado

ADVERTENCIA: El gato solo se puede utilizar como ayuda en caso de una avería de emergencia del vehículo, no para cambiar los neumáticos de temporada normales, ni ninguna otra operación de mantenimiento o reparación.

AVISO

No utilice el gato si no funciona correctamente. Llame a su distribuidor o a un servicio de remolcado profesional.

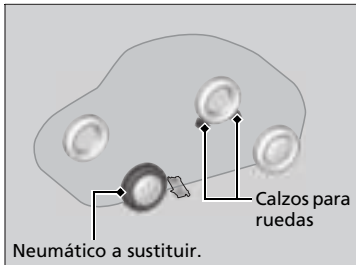

4. Coloque un calzo para ruedas o una roca delante y detrás de la rueda opuesta en diagonal al neumático pinchado.

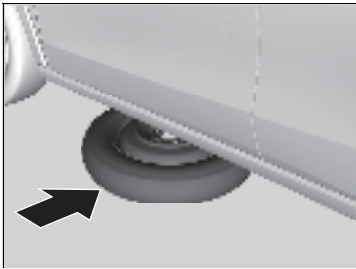

5. Coloque el neumático compacto de repuesto (con la llanta hacia arriba) debajo del vehículo, cerca del neumático que va a sustituir.

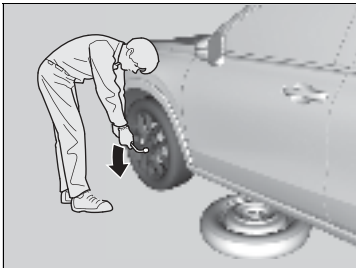

6. Afloje las tuercas de la rueda una vuelta aproximadamente con la llave para tuercas de rueda.

■ Cómo colocar el gato

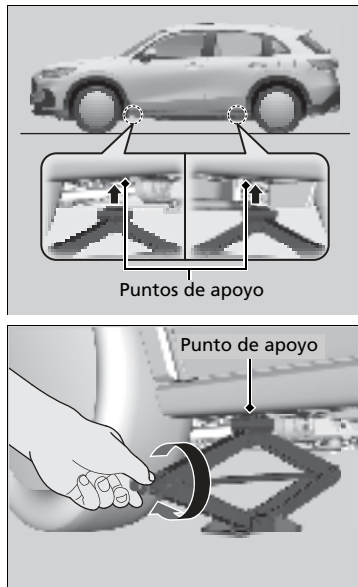

1. Coloque el gato debajo del punto de apoyo más cercano al neumático que va a cambiarse.

2. Gire el soporte del extremo, como se muestra en la imagen, hacia la derecha hasta que la parte superior del gato toque el punto de apoyo.

► Asegúrese de que la lengüeta del punto de apoyo encaja en la muesca del gato.

►► Cómo colocar el gato

⚠ ADVERTENCIA

El vehículo puede salirse fácilmente del apoyo del gato y causar lesiones graves a personas que puedan estar debajo.

Siga las indicaciones para cambiar el neumático exactamente; ninguna persona debe colocar parte alguna de su cuerpo debajo de un vehículo apoyado en un gato.

ADVERTENCIA: El gato debe colocarse sobre una superficie plana y estable, al mismo nivel que el vehículo estacionado.

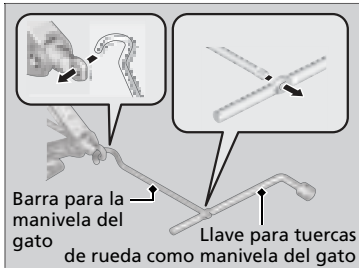

3. Eleve el vehículo con la manivela del gato y la barra de prolongación hasta que el neumático se levante del suelo.

►► Cómo colocar el gato

No utilice el gato con personas o equipaje dentro del vehículo.

Utilice el gato que se entrega con su vehículo. Otros gatos pueden no resistir el peso ("carga") o no encajar en el punto de apoyo.

Para usar el gato con seguridad, se deben seguir las instrucciones siguientes:

- No lo utilice con el motor en marcha.
- Utilícelo únicamente en superficies firmes y niveladas.
- Colóquelo solamente en los puntos de apoyo.
- No entre en el vehículo mientras se está utilizando el gato.
- No coloque nada encima ni debajo del gato.

■ Sustitución del neumático pinchado

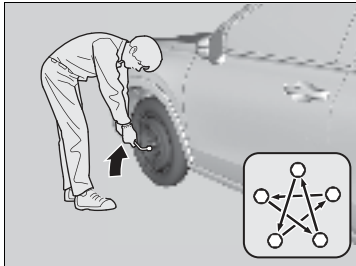
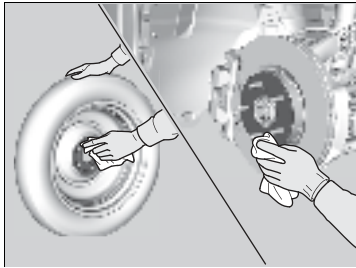
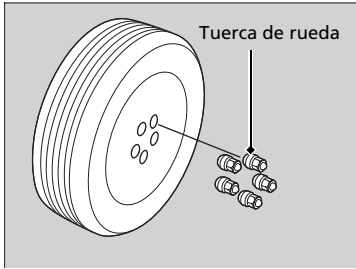

1. Retire las tuercas de rueda y el neumático pinchado.
 2. Limpie las superficies de montaje de la rueda con un paño limpio.
 3. Monte el neumático compacto de repuesto.
 4. Apriete las tuercas de rueda hasta que toquen los bordes de los orificios de montaje y dejen de girar.
 5. Baje el vehículo y desmonte el gato. Apriete las tuercas de rueda en el orden indicado en la imagen. Haga este recorrido, apretando las tuercas, dos o tres veces por este orden.
- Par de apriete para tuercas de rueda:**
108 N-m (11 kgf-m)

► Sustitución del neumático pinchado

No apriete las tuercas de las ruedas en exceso con el pie o utilizando un tubo.

Almacenamiento del neumático pinchado

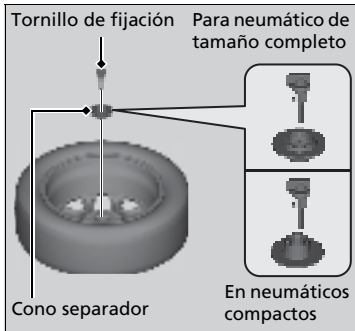
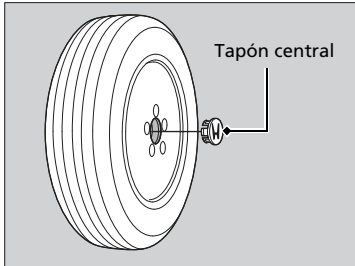

1. Desmonte la tapa central.
2. Coloque el neumático pinchado boca abajo en el hueco para la rueda de repuesto.
3. Retire el cono espaciador del tornillo de fijación, dele la vuelta e introdúzcalo de nuevo en el tornillo. Sujete el neumático pinchado con el tornillo de fijación.
4. Guarde la llave para tuercas de rueda, la barra para la manivela de gato y el gato en el estuche de herramientas.
5. Guarde el estuche de herramientas debajo de la tapa del piso del maletero.

Almacenamiento del neumático pinchado

⚠ ADVERTENCIA

En caso de colisión, los objetos sueltos pueden salir despedidos dentro del habitáculo y lesionar gravemente a los ocupantes.

Guarde la rueda, el gato y las herramientas de forma segura antes de continuar la marcha.

■ TPMS y el neumático compacto de repuesto

Si reemplaza un neumático pinchado por el neumático de repuesto, el indicador de presión baja de neumáticos/TPMS se encenderá mientras conduce. Tras conducir unos kilómetros, aparece

Falla en sistema TPMS en la interfaz de información al conductor y el indicador empezará a parpadear brevemente y luego permanecerá encendido; sin embargo, es normal y no es motivo de preocupación.

Calibre el TPMS al reemplazar el neumático por uno normal especificado.

➤ **Calibración TPMS** P. 403

Comprobación del motor

Si el motor no arranca, compruebe el motor de arranque.

☒ Comprobación del motor

Si necesita arrancar el vehículo en ese momento, utilice cables de arranque conectados a otro vehículo o una batería de arranque.

☒ **Si la batería se ha descargado** P. 564

No mantenga pulsado el botón **ENGINE START/STOP** durante más de 15 segundos.

Según la situación, el motor se podría arrancar momentáneamente con el procedimiento de arranque de emergencia.

☒ **Arranque de emergencia del motor** P. 562

Anomalía del motor de arranque	Lista de comprobación
<p>El motor de arranque no gira o lo hace lentamente.</p> <p>Es posible que la batería esté descargada. Compruebe los elementos de la derecha y realice la operación correspondiente.</p>	<p>Compruebe si aparece un mensaje en la interfaz de información al conductor.</p> <ul style="list-style-type: none"> • Si aparece el mensaje Para encender, toque el botón de inicio con el lado del emblema del control remoto. <ul style="list-style-type: none"> ➤ Si la pila del control a distancia de acceso sin llave se está agotando P. 561 <p>Compruebe los fusibles.</p> <p>Compruebe todos los fusibles o lleve el vehículo a revisar a un distribuidor.</p> <ul style="list-style-type: none"> ➤ Comprobación y sustitución de los fusibles P. 579 <p>Compruebe la batería.</p> <p>La batería debe revisarse en un distribuidor.</p> <ul style="list-style-type: none"> ➤ Batería P. 536
<p>El motor de arranque gira con normalidad pero el motor no arranca.</p> <p>Puede haber un problema en un fusible. Compruebe los elementos de la derecha y realice la operación correspondiente.</p>	<p>Revise el procedimiento de arranque del motor.</p> <p>Siga las instrucciones e intente arrancar de nuevo el motor.</p> <ul style="list-style-type: none"> ➤ Arranque del motor P. 383 <p>Compruebe el indicador del sistema inmovilizador.</p> <p>Si el indicador del sistema inmovilizador está parpadeando, no se puede arrancar el motor.</p> <ul style="list-style-type: none"> ➤ Sistema inmovilizador P. 155 <p>Compruebe el nivel de combustible.</p> <p>Deberá haber suficiente combustible en el depósito.</p> <ul style="list-style-type: none"> ➤ Indicador de combustible P. 108 <p>Compruebe los fusibles.</p> <p>Compruebe todos los fusibles o lleve el vehículo a revisar a un distribuidor.</p> <ul style="list-style-type: none"> ➤ Comprobación y sustitución de los fusibles P. 579 <p>Si el problema continúa:</p> <ul style="list-style-type: none"> ➤ Remolcado de emergencia P. 581

Si la pila del control a distancia de acceso sin llave se está agotando

Si suena el aviso acústico, aparece el mensaje **Para encender, toque el botón de inicio con el lado del emblema del control remoto** en la interfaz de información del conductor, el botón **ENGINE START/STOP** parpadea y el motor no arranca, arranque el motor como se indica a continuación:

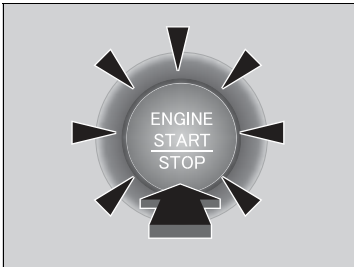
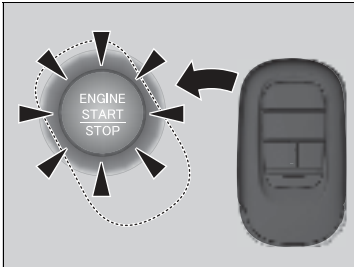

1. Pulse el botón **ENGINE START/STOP**.
 - El aviso acústico suena y el botón **ENGINE START/STOP** parpadea durante unos 30 segundos.
2. Toque la parte central del botón **ENGINE START/STOP** con el símbolo **H** del control a distancia de acceso sin llave mientras parpadea el botón **ENGINE START/STOP**. Los botones del control a distancia de acceso sin llave deben estar orientados hacia usted.
 - El aviso acústico suena y el botón **ENGINE START/STOP** permanece encendido durante unos 10 segundos.
3. Pise el pedal de freno y pulse el botón **ENGINE START/STOP** mientras el botón **ENGINE START/STOP** está encendido.
 - El motor se arrancará.
 - Si no se pisa el pedal, el modo cambiará a **ACCESORIOS**.

Arranque de emergencia del motor

Si el motor no arranca con el procedimiento normal, puede arrancarlo con el siguiente procedimiento de arranque de emergencia.

No use este procedimiento si no es una emergencia.

1. Compruebe el freno de estacionamiento está acoplado.
2. Compruebe que la transmisión se encuentre en la posición **P** y, a continuación, ajuste el modo de alimentación en ACCESORIOS.
3. Pise firmemente el pedal del freno y mantenga pulsado el botón **ENGINE START/STOP** durante al menos 15 segundos.

Se considerará un problema de funcionamiento del sistema incluso si puede arrancar el motor con el procedimiento anterior.

El vehículo se debe inspeccionar inmediatamente en un distribuidor.

► Arranque de emergencia del motor

Siga el procedimiento indicado a continuación si no puede mover la palanca de cambios de la posición **P**.

► **La palanca de cambios no se mueve** P. 566

Parada de emergencia del motor

El botón **ENGINE START/STOP** se puede usar para detener el motor en una situación de emergencia, incluso durante la conducción. Si debe parar el motor, realice cualquiera de las operaciones siguientes:

- Mantenga pulsado el botón **ENGINE START/STOP** durante unos dos segundos.
- Pulse con firmeza el botón **ENGINE START/STOP** tres veces.

El volante no se bloqueará. Sin embargo, ya que al apagar el motor se desactiva la asistencia a la dirección que el motor proporciona a los sistemas de frenos y dirección, se requerirá mucho más esfuerzo físico y tiempo para maniobrar la dirección y frenar el vehículo. Use ambos pies en el pedal de freno para desacelerar el vehículo y deténgase de inmediato en un lugar seguro. El modo de alimentación está en ACCESORIOS cuando el motor se detiene.

Para cambiar el modo de alimentación a VEHÍCULO APAGADO, pase la marcha a **P** una vez que el vehículo se haya detenido completamente.

A continuación, pulse el botón **ENGINE START/STOP** dos veces sin pisar el pedal del freno.

▶▶ Parada de emergencia del motor

No pulse el botón **ENGINE START/STOP** al conducir salvo que sea absolutamente necesario para el motor. Si pulsa el botón **ENGINE START/STOP** al conducir, el aviso acústico suena.

Procedimiento de arranque con cables

Desconecte la alimentación a los dispositivos eléctricos, como el sistema de audio y las luces. Apague el motor y abra el cofre.

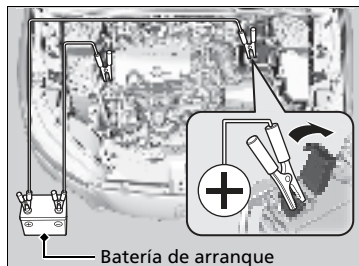

1. Abra la cubierta en el terminal positivo \oplus .
2. Conecte el primer cable de arranque al borne \oplus de la batería de su vehículo.
3. Conecte el otro extremo del primer cable de arranque al terminal \oplus de la batería de arranque.

- ▶ Utilice una batería auxiliar de 12 voltios únicamente.
- ▶ Cuando utilice un cargador de batería para automóvil como batería auxiliar de 12 voltios, seleccione una tensión de carga inferior a 15 voltios. Compruebe en el manual del cargador el ajuste apropiado.

4. Conecte el segundo cable de arranque con pinzas al terminal \ominus de la batería de arranque.
5. Conecte el otro extremo del segundo cable de arranque con pinzas al perno del vástago, como se muestra. No conecte este cable de arranque a ninguna otra parte.
6. Si su vehículo está conectado a otro vehículo, arranque el motor de este otro vehículo y haga que aumente de régimen ligeramente.
7. Intente arrancar el motor de su vehículo. Si gira muy lentamente, compruebe que los cables de arranque tienen un buen contacto metal con metal.

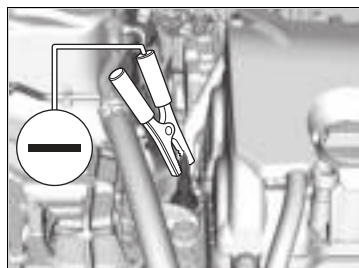

Procedimiento de arranque con cables

⚠ ADVERTENCIA

La batería puede hacer explosión si no se sigue el procedimiento correcto, causando lesiones graves a personas que se encuentren cerca.

Mantenga alejados de la batería chispas, llamas y materiales que generen humo.

AVISO

Si se expone la batería a condiciones de frío intenso, puede congelarse el electrolito en su interior. Si se intenta arrancar con cables un vehículo con la batería congelada, se puede causar la ruptura de la misma.

Fije correctamente las pinzas de los cables de arranque para que no se suelten por las vibraciones del motor. Tenga cuidado de que no se enreden los cables de arranque con pinzas ni se toquen los extremos de los cables al fijarlos o soltarlos.

Las condiciones de frío reducen el rendimiento de la batería y pueden hacer que el motor no arranque.

■ Qué hacer después de que el motor arranca

Una vez arrancado el motor de su vehículo, retire los cables de arranque en el orden siguiente.

1. Desconecte el cable de arranque de la conexión del perno prisionero del vehículo.
2. Desconecte el otro extremo del primer cable de arranque con pinzas del terminal \ominus de la batería de arranque.
3. Desconecte el cable de arranque del terminal \oplus de la batería del vehículo.
4. Desconecte el otro extremo del primer cable de arranque con pinzas del borne \oplus de la batería de arranque.

Lleve a revisar su vehículo a una estación de servicio o a un distribuidor cercano.

▣ Procedimiento de arranque con cables

Los indicadores del sistema auxiliar de estabilidad del vehículo (VSA), el control de crucero adaptativo (ACC) con seguimiento de baja velocidad*, el sistema de frenado (ámbar), el apoyo de seguridad* y presión baja del neumático/TPMS podrían encenderse en ámbar junto con un mensaje en la pantalla de información para el conductor cuando cambia el modo de alimentación a CONTACTO tras volver a conectar la batería.

Conduzca una distancia corta a más de 20 km/h. Cada indicador debería apagarse. En caso contrario, pida a un distribuidor que revise el vehículo.

* No disponible en todos los modelos

Siga el procedimiento indicado a continuación si no puede mover la palanca de cambios de la posición **P**.

Desbloqueo de la palanca

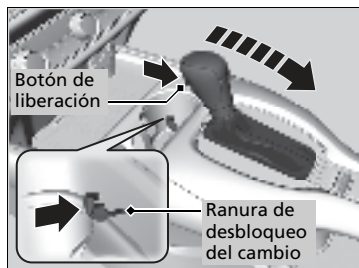

1. Aplique el freno de estacionamiento.
2. Pase el modo de alimentación a VEHÍCULO APAGADO.
3. Retire la llave integrada del control a distancia de acceso sin llave.
4. Introduzca la llave en la ranura de desbloqueo del cambio.
5. Cuando ponga la llave dentro, pulse el botón de apertura de la palanca de cambio y ponga la palanca de cambio en **N**.
 - ▶ El cambio ya está desbloqueado. Lleve el vehículo a un distribuidor para revisar la palanca de cambios lo antes posible.

Cómo hacer frente al sobrecalentamiento

Los síntomas de sobrecalentamiento son:

- Aparece **Temperatura del motor demasiado caliente. No manejar. Permita que el motor se enfríe.** en la interfaz de información del conductor.
- Sale vapor o una pulverización del compartimento motor.

■ Lo primero

1. Estacione el vehículo en un lugar seguro inmediatamente.
2. Desconecte todos los accesorios y active las luces de emergencia.
 - ▶ **No hay vapor ni pulverización:** Mantenga el motor en marcha y abra el cofre.
 - ▶ **Hay vapor o pulverización:** Apague el motor y espere a que se detenga. Después, abra el cofre.

☒ Cómo hacer frente al sobrecalentamiento

⚠ ADVERTENCIA

El vapor y las salpicaduras procedentes de un motor sobrecalentado pueden causarle quemaduras graves.

No abra el cofre si está saliendo vapor.

AVISO

Si sigue conduciendo con el mensaje **Temperatura del motor demasiado caliente. No manejar. Permita que el motor se enfríe.** en la interfaz de información para el conductor, se pueden producir daños en el motor.

■ Lo siguiente

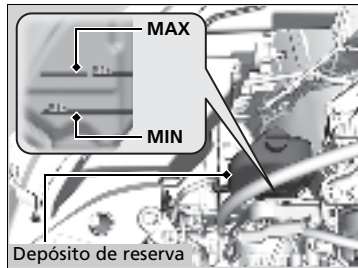

1. Compruebe que el ventilador de refrigeración funciona y pare el motor una vez que el mensaje **Temperatura del motor demasiado caliente. No manejar. Permita que el motor se enfríe.** desaparezca de la interfaz de información del conductor.
 - Si el ventilador de refrigeración no funciona, pare el motor inmediatamente.
2. Una vez que se ha enfriado el motor, compruebe el nivel de refrigerante y si hay fugas en los componentes del sistema de refrigeración.
 - Si el nivel de refrigerante del depósito de reserva está bajo, añada refrigerante hasta que alcance la marca **MAX**.
 - Si no hay refrigerante en el depósito de reserva, compruebe que el radiador está frío. Cubra el tapón de radiador con un paño grueso y abra el tapón. Si es necesario, añada refrigerante hasta la base del cuello de llenado y coloque de nuevo el tapón.

■ Finalmente

Cuando el motor se haya enfriado lo suficiente, arránquelo de nuevo y compruebe la interfaz de información del conductor.

Si **Temperatura del motor demasiado caliente. No manejar. Permita que el motor se enfríe.** no aparece, reanude la conducción. Si aparece de nuevo, póngase en contacto con un distribuidor para realizar la reparación.

►► Cómo hacer frente al sobrecalentamiento

⚠ ADVERTENCIA

Retirar el tapón del radiador mientras el motor esté caliente puede hacer que el refrigerante salga pulverizado provocándole quemaduras graves.

Deje siempre que el motor y el radiador se enfríen antes de retirar el tapón del radiador.

Si hay fugas de refrigerante, póngase en contacto con un distribuidor para repararlas.

Utilice agua solamente como solución temporal de emergencia. Solicite en un distribuidor que laven el sistema con el anticongelante adecuado lo antes posible.

Si aparece la advertencia Presión baja del aceite del motor

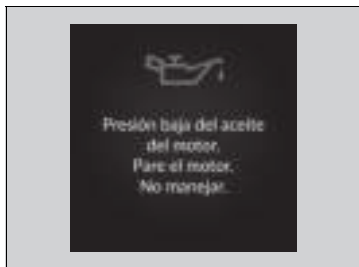

■ Razones por las que aparece la advertencia

Aparece cuando la presión de aceite del motor es baja.

■ Procedimientos en caso de que aparezca la advertencia

1. Estacione el vehículo en una superficie nivelada en un lugar seguro inmediatamente.
2. Si es necesario, encienda las luces de emergencia.

■ Qué hacer después de haber estacionado el vehículo

1. Detenga el motor y déjelo reposar tres minutos aproximadamente.
2. Abra el cofre y compruebe el nivel de aceite.

☒ **Comprobación del aceite** P. 514

3. Arranque el motor y compruebe la advertencia **Presión baja del aceite del motor**.

▶ La advertencia desaparece: Reanude la conducción.

▶ La advertencia no desaparee en 10 segundos: Pare el motor inmediatamente y póngase en contacto con un distribuidor para realizar la reparación.

☒ Si aparece la advertencia Presión baja del aceite del motor

AVISO

Si el motor funciona con una presión de aceite baja pueden producirse daños mecánicos graves casi inmediatamente.

Si se enciende el indicador del sistema de carga



■ Razones por las que se enciende el indicador

Se enciende si el sistema de carga presenta algún problema.

■ Qué hacer cuando se enciende el indicador

Deténgase en un lugar seguro y lleve el vehículo inmediatamente a un distribuidor para que lo revisen.

Si se enciende o parpadea el indicador de averías



■ Razones por las que se enciende o parpadea el testigo

- Se enciende si el sistema de control de emisiones del motor presenta algún problema.
- Parpadea cuando se detectan fallos de encendido en el motor.

■ Qué hacer cuando se enciende el indicador

Evite conducir a velocidades altas y lleve el vehículo a revisar inmediatamente a un distribuidor.

■ Qué hacer cuando parpadea el indicador de averías

Estacione el vehículo en un lugar seguro donde no haya objetos inflamables y espere 10 minutos como mínimo con el motor parado hasta que se enfríe.

▶▶ Si se enciende el indicador del sistema de carga

Si necesita detenerse durante un momento, no pare el motor. Al arrancar el motor de nuevo es posible que se descargue la batería rápidamente.

▶▶ Si se enciende o parpadea el indicador de averías

AVISO

Si se conduce con el testigo de averías encendido, es posible que el sistema de control de emisiones y el motor resulten dañados.

Si el indicador de averías parpadea de nuevo al volver a arrancar el motor, circule hasta el distribuidor más cercano sin superar los 50 km/h. Lleve su vehículo a revisar.

Si se enciende o parpadea el indicador del sistema de frenos (Rojo)



■ Razones por las que se enciende el indicador

- El nivel del líquido de frenos es bajo.
- El sistema de frenos presenta un fallo de funcionamiento.

■ Qué hacer cuando se enciende el indicador durante la conducción

Pise el pedal de freno ligeramente para comprobar la presión del pedal.

- Si es normal, compruebe el nivel de líquido de frenos la siguiente vez que se detenga.
- Si no es normal, actúe inmediatamente. Si es necesario, seleccione una marcha inferior para que disminuya la velocidad del vehículo utilizando el freno motor.

■ Motivos por los que parpadea el indicador

- Hay algún problema en el sistema del freno de estacionamiento eléctrico.

■ Qué hacer cuando parpadea el indicador

- Evite utilizar el freno de estacionamiento y haga que revisen el vehículo en un distribuidor de inmediato.

► Si se enciende o parpadea el indicador del sistema de frenos (Rojo)

Lleve su vehículo a reparar inmediatamente.

Es peligroso circular con un nivel bajo de líquido de frenos. Si no nota resistencia en el pedal de freno, deténgase inmediatamente en un lugar seguro. Si es necesario, seleccione una marcha inferior.

Si el indicador (rojo) del sistema de frenos y el indicador **ABS** se encienden a la vez, significa que no funciona el sistema de distribución electrónica de la potencia de frenado. Significa que se puede producir inestabilidad al frenar bruscamente. El vehículo debe ser revisado en un distribuidor inmediatamente.

Si el indicador del sistema de frenos (rojo) parpadea al mismo tiempo que se enciende el indicador del sistema de frenos (ámbar), puede que el freno de estacionamiento no funcione.

Evite utilizar el freno de estacionamiento y haga que revisen el vehículo en un distribuidor de inmediato.

► **Si el indicador del sistema de frenos (Rojo) se enciende o parpadea al mismo tiempo que se enciende el indicador del sistema de frenos (Ámbar)** P. 573

Si se enciende el indicador de la servodirección eléctrica (EPS)



■ Razones por las que se enciende el indicador

- Se enciende cuando hay un problema en el sistema EPS.

■ Qué hacer cuando se enciende el indicador

- Detenga el vehículo en un lugar seguro y arranque de nuevo el motor. Si el indicador se enciende y permanece encendido, el vehículo debe ser revisado en un distribuidor inmediatamente.
- Si aparece **No manejar** en la interfaz de información al conductor, detenga el coche de inmediato en un lugar seguro y póngase en contacto con un distribuidor.

Si el indicador del sistema de frenos (Rojo) se enciende o parpadea al mismo tiempo que se enciende el indicador del sistema de frenos (Ámbar)



(Rojo)

■ **Si el indicador del sistema de frenos (rojo) se enciende o parpadea al mismo tiempo que se enciende el indicador del sistema de frenos (ámbar), libere el freno de estacionamiento de forma manual o automática**

➤ **Freno de estacionamiento** P. 477



(Ámbar)

- Si el indicador del sistema de frenos (rojo) se enciende de forma continua o parpadea al mismo tiempo que se enciende el indicador del sistema de frenos (ámbar), detenga el vehículo en un lugar seguro y haga que lo revisen en un distribuidor inmediatamente.
 - Para evitar que el vehículo se mueva, ponga la transmisión en **P**.
- Si se apaga únicamente el indicador del sistema de frenos (rojo), evite usar el freno de estacionamiento y haga que revisen el vehículo en un distribuidor inmediatamente.

☒ Si el indicador del sistema de frenos (Rojo) se enciende o parpadea al mismo tiempo que se enciende el indicador del sistema de frenos (Ámbar)

Si aplica el freno de estacionamiento, es posible que no pueda liberarlo.

Si el indicador del sistema de frenos (rojo) y el indicador del sistema de frenos (ámbar) se encienden al mismo tiempo, el freno de estacionamiento está funcionando.

Si el indicador del sistema de frenos (rojo) parpadea al mismo tiempo que se enciende el indicador del sistema de frenos (ámbar), puede que el freno de estacionamiento no funcione porque está verificando el sistema.

Si se enciende o parpadea el indicador de presión baja de neumáticos/TPMS



■ Razones por las que se enciende o parpadea el indicador

Una presión de los neumáticos es significativamente baja o el TPMS no se ha calibrado.

Si el TPMS presenta algún problema, el indicador parpadea alrededor de un minuto y después permanece encendido.

Si se instala el neumático de repuesto compacto, el indicador se encenderá o parpadeará durante un minuto y después permanecerá encendido.

■ Qué hacer cuando se enciende el indicador

Conduzca con cuidado y evite girar de forma abrupta o frenar bruscamente.

Deténgase en un lugar seguro. Compruebe la presión del neumático y ajuste la presión al nivel especificado. La presión del neumático se especifica en una etiqueta en el marco de la puerta del lado del conductor.

- ▶ Calibre el TPMS una vez que la presión de los neumáticos se ha ajustado.

📄 **Calibración TPMS** P. 403

■ Qué hacer cuando el indicador parpadea y luego permanece encendido













Lleve el neumático a un distribuidor para que lo revise lo antes posible. Si el indicador empieza a parpadear y luego se enciende debido al uso del neumático compacto de repuesto, cámbielo por un neumático de tamaño normal. El indicador se apaga tras calibrar el TPMS.

























📄 Si se enciende o parpadea el indicador de presión baja de neumáticos/TPMS











AVISO

Conducir con un neumático con un presión de inflado demasiado baja puede provocar que este se sobrecaliente. Un neumático sobrecalentado puede fallar. Mantenga la presión de inflado de los neumáticos siempre al nivel especificado.

■ Circuito protegido y amperaje de fusibles

	Circuito protegido	Amperios
1	 BATERÍA	125 A
	-	40 A
	-	40 A
2	 OPCIÓN CAJA FUS.	60 A
	-	40 A
	 OPCIÓN CAJA FUS. 2	40 A
	 -	(30 A)
	 PRINC. CAJA FUS.	60 A
3	-	30 A
	-	30 A
	-	70 A
	 DESEMPAÑADOR TRAS. DER.	30 A
	 -	(40 A)
	-	30 A
	 HTR MTR	40 A
	-	30 A
4	 ABS/VSA MTR	40 A
	 -	(30 A)
	-	30 A
	 IG MAIN	30 A
	-	30 A
	 IG MAIN2	30 A

	Circuito protegido	Amperios
5	 ST MAGNETIC SW	30 A
	 LIMPIAPARABRISAS	30 A
	 EPS	70 A
	-	30 A
	 FSR de ABS/VSA	40 A
	 MAIN FAN	30 A
6	 PRINC. CAJA FUS.2	40 A
	 VENT. AUX.	30 A
7	 MTR ELEVADOR	40 A
8	 -	(30 A)
9	 -	(20 A)
10	 AUDIO AUX*	(7,5 A)
11	 -	(15 A)
12	-	-
13	 -	(10 A)
14	 -	(10 A)
15	 -	(15 A)
16	 EMBRAGUE MG	10 A
17	 WASHER	15 A
18	 HORN	10 A
19	 MARCH. ATRÁS	15 A
20	 AUDIO	(15 A)
21	 R/M1	20 A
22	 DBW	15 A
23	 R/M2	20 A
24	 RESERVA ECU FI	10 A
25	 IGP	15 A

	Circuito protegido	Amperios
26	 TCU	15 A
27	 LCM L	20 A
28	 -	(20 A)
29	 STOP	10 A
30	 LCM R	20 A
31	 BOBINA IG	15 A
32	-	-
33	 HAZARD	15 A
34	-	-
35	-	-
36	-	-
37	 -	(30 A)
38	-	-
39	-	-
40	 -	(7,5 A)
41	 IGPS [LAF]	10 A
42	 IG1 MON2	10 A

■ Caja de fusibles del interior

Se encuentra debajo del salpicadero.

La ubicación de los fusibles se muestra en la etiqueta debajo de la columna del volante.
Localice el fusible en cuestión mediante el número del fusible y el número de la etiqueta.

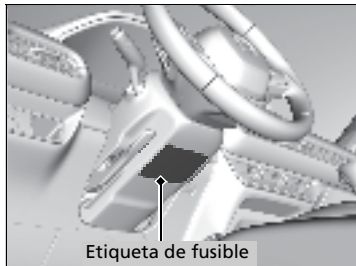
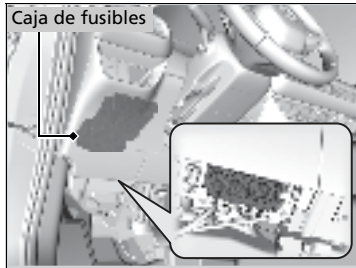

■ Circuito protegido y amperaje de fusibles

	Circuito protegido	Amperios
1	DR P/W	20 A
2	AS P/W	20 A
3	P/W RR R	20 A
4	P/W RR L	20 A
5	OPCIÓN	10 A
6	SRS	10 A
7	T/G MTR	(10 A)
8	-	(10 A)
9	-	20 A
10	DOOR LOCK	20 A
11	METER	10 A
12	RLY CORTE EST.	10 A
13	OPTION2	10 A
14	OPCIÓN 6 (VB SOL)	10 A
15	DR DOOR UNLOCK	(10 A)
16	TECHO SOLAR*	(20 A)
17	-	(10 A)
18	-	-
19	-	-
20	-	10 A
21	TOMA ACC. CARGA	20 A
22	INTELIGENTE	10 A
23	DR DOOR LOCK	(10 A)
24	-	-
25	IMG	10 A

	Circuito protegido	Amperios
26	SRS	10 A
27	ACG	10 A
28	ABS/VSA	10 A
29	FUEL PUMP	20 A
30	BLOQUEO DE PUERTA LATERAL IZQ	10 A
31	DESBLOQUEO DE PUERTA LATERAL DER	10 A
32	-	-
33	CARG. USB	10 A
34	-	-
35	-	-
36	-	(20 A)
37	-	20 A
38	-	(20 A)
39	BLOQUEO DE PUERTA LATERAL DER	10 A
40	REC. AS. EL. / ALTO TRAS. DER.*	(20 A)
41	DESL. AS. EL. / ALTO DEL. DER.*	(20 A)
42	-	(10 A)
43	A/C	10 A
44	DRL	10 A
45	ACC	10 A
46	BLOQUEO DE LLAVE ACC	10 A
47	DESBLOQUEO DE PUERTA LATERAL IZQ	10 A
48	-	20 A
49	-	(20 A)

	Circuito protegido	Amperios
50	-	-
51	-	(20 A)
52	-	(20 A)
53	-	(20 A)
54	OPCIÓN 1 / TAPA COMBUSTIBLE	10 A
55	-	-
56	-	-
A	-	-
B	-	(7,5 A)
C	-	(5 A)
D	-	(15 A)
E	-	(7,5 A)
F	-	(5 A)
G	-	(7,5 A)

Comprobación y sustitución de los fusibles

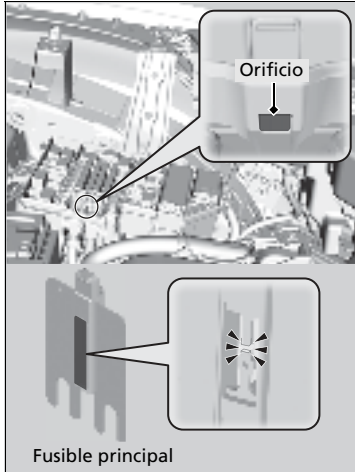

1. Pase el modo de alimentación a VEHÍCULO APAGADO. Apague los faros y todos los accesorios.
2. Desmonte la cubierta de la caja de fusibles.
3. Compruebe el fusible principal en la caja de fusibles del compartimento motor.
 - Busque el fusible por el orificio.
 - Si el fusible está fundido, llévelo a un distribuidor para que lo reemplacen.

Comprobación y sustitución de los fusibles

AVISO

Sustituir un fusible por otro de mayor amperaje incrementa el riesgo de que se produzcan daños en el sistema eléctrico.

Utilice las tablas para localizar el fusible en cuestión y comprobar el amperaje especificado en la etiqueta del fusible.

► Ubicaciones de los fusibles P. 575

Sustituya el fusible por un fusible de repuesto que tenga el mismo amperaje especificado.

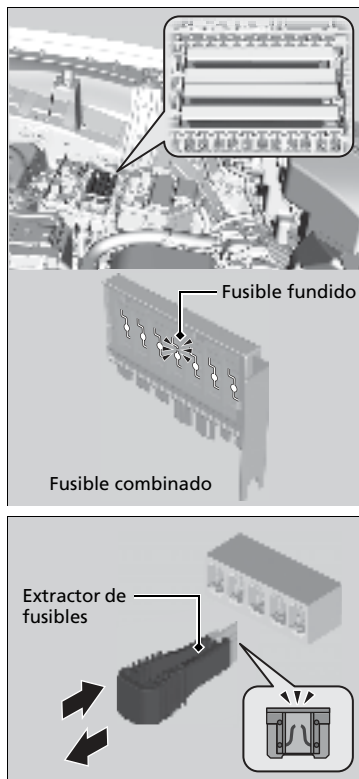

4. Compruebe los fusibles combinados de la caja de fusibles del compartimento motor.

- Busque en el espacio entre los fusibles.
- Si el fusible está fundido, llévalo a un distribuidor para que lo reemplacen.

5. Revise los fusibles pequeños situados en el compartimento motor y en el interior del vehículo.

- Si hay algún fusible fundido, retírelo con el extractor de fusibles y sustitúyalo por uno nuevo.

► Comprobación y sustitución de los fusibles

Hay un extractor de fusibles en la parte trasera de la cubierta de la caja de fusibles del compartimento motor.

Póngase en contacto con un servicio de remolcado profesional si necesita remolcar su vehículo.

■ Equipo de remolque

El operador carga el vehículo en la plataforma trasera de un camión.

Este es el mejor modo de transportar el vehículo.

■ Remolcado con elevación de ruedas

El camión de remolque coloca dos brazos oscilantes debajo de los neumáticos delanteros y los eleva del suelo. Los neumáticos traseros se mantienen sobre el suelo. **Este es un modo**

aceptable de remolcar el vehículo.

» Remolcado de emergencia

AVISO

Si intenta elevar o remolcar el vehículo por los parachoques se producirán daños graves. Los parachoques no están diseñados para soportar el peso del vehículo.

AVISO

Si se realiza un remolcado inadecuado, como detrás de una autocaravana u otro vehículo a motor, la transmisión puede dañarse.

Nunca remolque el vehículo solo con una cuerda o cadena. Es muy peligroso, ya que las cuerdas y las cadenas pueden desplazarse lateralmente o romperse.

Asegúrese de que el freno de estacionamiento está liberado. Si no se puede soltar el freno de estacionamiento, el vehículo debe transportarse mediante una plataforma de remolque.

» **Freno de estacionamiento** P. 477

■ Qué hacer si no se puede desbloquear la tapa del depósito de combustible

Si no puede desbloquear la tapa del depósito de combustible, utilice el siguiente procedimiento.

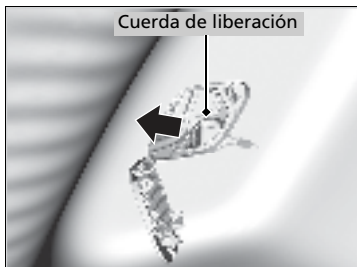
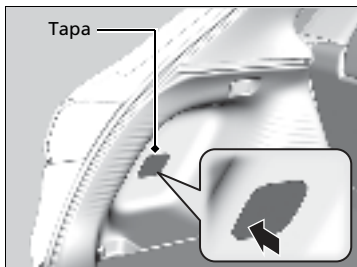

1. Abra el maletero.
2. Presione la esquina de la cubierta para quitarla.
3. Tire de la cuerda de desbloqueo como se indica.
 - ▶ La cuerda de liberación desbloquea la tapa del depósito de combustible al tirar de ella.
4. Abra la tapa del depósito de combustible.
 - **Suministro** P. 495

☞ Qué hacer si no se puede desbloquear la tapa del depósito de combustible

Después de tomar estas medidas, contacte con un distribuidor para revisar el vehículo.

Si no puede abrir la compuerta trasera

■ Qué hacer cuando no se puede abrir la compuerta trasera

Si no puede abrir el maletero, utilice el siguiente procedimiento.

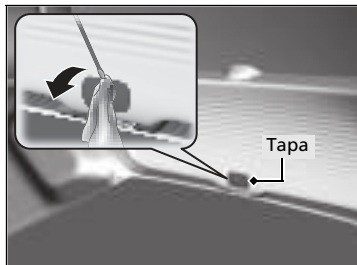

1. Con un desarmador de punta plana retire la tapa de la parte trasera de la compuerta trasera.
► Envuelva el desarmador de punta plana en un paño para que no produzca daños.

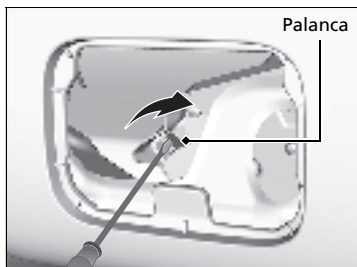

2. Para abrir la compuerta trasera, empújela mientras desliza la palanca hacia la derecha con un desarmador de punta plana.

☒ Qué hacer cuando no se puede abrir la compuerta trasera

Seguimiento:

Después de tomar estas medidas, contacte con un distribuidor para revisar el vehículo.

Cuando abra el maletero desde adentro, asegúrese de que haya suficiente espacio cerca de del maletero a fin de no golpear a ninguna persona ni ningún objeto.

Información

Este capítulo incluye las especificaciones del vehículo, la ubicación de los números de identificación y otro tipo de información requerida legalmente.

Especificaciones	586
Números de identificación	
Número de identificación del vehículo (VIN), número del motor y número de la caja de cambios.....	588
Dispositivos que emiten ondas de radio ...	589
Licencia de código abierto	
Licencia de código abierto de los instrumentos	590

■ Especificaciones del vehículo

Modelo	HR-V	
Peso en orden de marcha	1.439 - 1.465 kg	
Carga máxima permitida	1.910 kg	
Carga sobre el eje máxima permitida	Delantero	1.025 kg
	Trasero	920 kg

■ Especificaciones del motor

Tipo	DOHC de 4 cilindros en línea con refrigeración de agua	
Diámetro x carrera	86 x 85,9 mm	
Cilindrada	1.996 cm ³	
Relación de compresión	10,8 : 1	
Bujías	NGK	DILKAR7H11GS
		DILKAR7G11GS
	DENSO	DXE22HQR-D11S

■ Combustible

Combustible:	Gasolina sin plomo, 91 octanos o más
Tipo	
Capacidad del depósito de combustible	57 L

■ Batería

Capacidad	36AH(5)/44AH(20)
-----------	------------------

■ Líquido lavaparabrisas

Capacidad del depósito	1,5 L
------------------------	-------

■ Bombillas

Faros (luces de cruce)	LED
Faros (luces de carretera)	LED
Intermitentes delanteros/luces de posición/luces de conducción de día	LED
Luces de posición laterales delanteras	LED
Intermitentes laterales* (en los retrovisores de las puertas)	LED
Luces de freno	LED
Luces traseras	LED
Intermitentes traseros	LED
Luces de posición laterales traseras	LED
Luces de marcha atrás	LED
Luz de matrícula trasera	LED
Tercera luz de freno	LED
Luces interiores	
Luces de lectura delanteras y traseras	LED
Luz ambiente*	LED
Luz de debajo de la bandeja	LED
Luces del maletero	LED
Luces de espejo de cortesía*	1,4 W

■ Aire acondicionado

Tipo de refrigerante	HFC-134a (R-134a)
Cantidad de carga	435 - 485 g

■ Líquido de frenos

Especificado	Líquido de los frenos con DOT 3 o DOT 4
--------------	---

■ Líquido de la transmisión variable continua

Especificado	Honda HCF-2
Capacidad	Cambio 2,7 L

■ Aceite del motor

Recomendado	-Aceite de motor original de Honda 0W-20, 0W-30, 5W-30	
	-Aceite SN de servicio API o de grado superior o ACEA A5/B5 0W-20, 0W-30, 5W-30	
Capacidad	Cambio	4,0 L
	Cambio incluido filtro	4,2 L

■ Refrigerante del motor

Especificado	Anticongelante/refrigerante Honda tipo 2 para todo el año
Proporción	50/50 con agua destilada
Capacidad	5,93 L
	(cambio incluidos los 0,65 L restantes en el depósito de reserva)

■ Neumático

Normal	Tamaño*1	215/60R17 96H 225/55R18 98H
	Presión	Consulte la etiqueta de los neumáticos en el marco de la puerta del conductor
Compacto de repuesto	Tamaño	T135/90D17 104M
	Presión	Consulte la etiqueta de los neumáticos en el marco de la puerta del conductor
Tamaño de la llanta	Normal	17 x 6 1/2J*2 18 X 7J*3
	Compacto de repuesto	17 X 4T

*1: El tamaño de los neumáticos originales figura en la etiqueta de información de los neumáticos en el marco de la puerta del conductor.

*2: Modelos con llantas de 17 pulgadas

*3: Modelos con llantas de 18 pulgadas

■ Frenos

Tipo	Con servofreno
Delantero	Disco ventilado
Trasero	Disco sólido
Estacionamiento	Sistema de freno de estacionamiento eléctrico

■ Dimensiones del vehículo

Largo	4.568 mm
Ancho	1.840 mm
Alto	1.610 mm*1
	1.620 mm*2
Batalla	2.655 mm
Pista	Delantero 1.591 mm
	Trasero 1.604 mm*1 1.605 mm*2

*1: Modelos con llantas de 17 pulgadas

*2: Modelos con llantas de 18 pulgadas

Número de identificación del vehículo (VIN), número del motor y número de la caja de cambios

El vehículo tiene un número de identificación del vehículo (VIN) de 17 dígitos que se utiliza para registrar su vehículo cumpliendo las condiciones de la garantía y para matricularlo y asegurarlo. Las ubicaciones de los VIN, el número del motor y el número de la transmisión del vehículo se muestran como sigue.

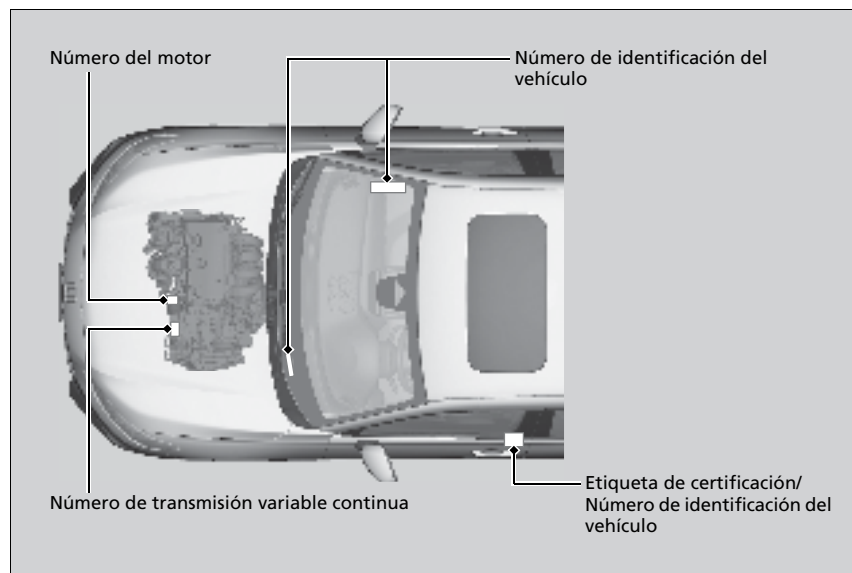

» Número de identificación del vehículo (VIN), número del motor y número de la caja de cambios

El número de identificación del vehículo (VIN) interior está ubicado debajo de la tapa.

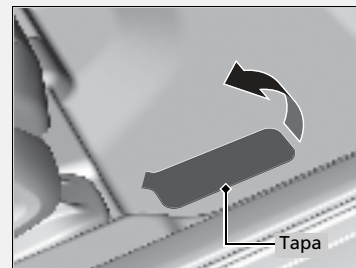

Todos los dispositivos de frecuencia de radio instalados en el vehículo cumplen con los requisitos y estándares de la normativa indicada a continuación:

Según requiere la FCC:

Este dispositivo cumple la sección 15 de las reglas de la FCC. El funcionamiento está sujeto a las dos condiciones siguientes: (1) Este dispositivo no debe causar interferencias perjudiciales y (2) este dispositivo debe aceptar cualquier interferencia recibida, incluidas las interferencias que puedan causar un funcionamiento no deseado.

Los cambios o modificaciones no aprobados expresamente por los responsables de su conformidad pueden anular la autoridad del usuario para utilizar el equipo.

El funcionamiento de este equipo está sujeto a estas dos condiciones:

- 1) este equipo o dispositivo no puede producir interferencias perjudiciales y
- 2) este equipo debe aceptar cualquier interferencia, incluidas interferencias que puedan causar un funcionamiento incorrecto.

Licencia de código abierto de los instrumentos

El software instalado en el producto incluye software de código abierto. Si desea obtener información sobre el software de código abierto, consulte el siguiente sitio web.

https://www.nippon-seiki.co.jp/business_ic_meter/

A

ABS (sistema de frenos antibloqueo)	485
Accesorios y modificaciones	547
Aceite (motor)	513
Aceite del motor recomendado	513
Advertencia de presión baja del aceite del motor	569
Comprobación	514
Llenado	515
Viscosidad	513
Aceite del motor	513
Aceite del motor recomendado	513
Comprobación	514
Indicador de presión baja de aceite	569
Llenado	515
Actualizaciones del sistema	259
Aditivos, aceite del motor	513
Advertencia de presión baja del aceite del motor	569
Advertencias	124
Airbags	49
Airbags avanzados	55
Airbags de cortina	62
Airbags de rodilla	57
Airbags frontales (SRS)	52
Airbags laterales	60
Después de una colisión	52
Grabadora de datos de eventos	1
Indicador	63, 97
Indicador de desactivación del airbag de acompañante	64
Mantenimiento de los airbags	66

Sensores	49
Airbags de cortina	62
Airbags de rodilla	57
Airbags frontales (SRS)	52
Airbags laterales	60
Airbags SRS (airbags)	52
Ajuste	
Asientos traseros	184
Faros	521
Reloj	134
Reposabrazos	190
Cabeceras	187
Retrovisores	179
Sonido	221, 264
Volante	178
Ajustes	125
Alfombras	543
Anclaje del hombro	44
Anclajes de amarre	196
Anclajes inferiores	77
Android Auto™	242, 290
Apertura y cierre del techo solar	161
Apertura/cierre	
Cofre	512
Elevallunas eléctricos	158
Maletero	152
Techo solar	161
Apoyo de seguridad	121
Apple CarPlay	238, 283
Arranque del motor	383
No arranca	559
Si la batería se ha descargado	564

Asientos	181
Ajuste	181
Asientos delanteros	181
Asientos traseros	184
Asientos delanteros	
Ajuste	181
Asientos traseros (plegado)	184
Asistencia de maniobrabilidad ágil	401
Asistencia en atascos	458
Atenuación	
Faros	166
Retrovisor	179
Audio Bluetooth®	232, 279
Auto cerrar al alejarse	142
Avance lento (caja de cambios automática de variación continua)	391

B

Batería	536
Indicador del sistema de carga	95, 570
Mantenimiento (sustitución)	538
Servicio (comprobación de la batería)	536
Si la batería se ha descargado	564
Batería descargada	564
Bloqueo de seguridad para niños	150
Bloqueo/desbloqueo	136
Bloqueo/desbloqueo automático	151
Bloqueos de seguridad para niños	150
Con una llave	146
Desde el exterior	139
Desde el interior	148
Llaves	136

Bloqueo/desbloqueo automático	151
<i>Bluetooth</i> ® HandsFreeLink®	339, 358
Botón de las luces de emergencia	6
Botón del desempañador trasero.....	177
Botón ENGINE START/STOP.....	163
Bujías.....	586

C

Cable adaptador de USB	212
Caja de cambios.....	392
Automática de variación continua	392
Indicador de posición de la palanca de cambios	393
Indicador de posición del cambio.....	95
Líquido.....	518
Número.....	588
Caja del suelo del maletero	197
Cambio	
Funcionamiento	393
Cambio de bombillas.....	521
Cambio forzado (caja de cambios automática de variación continua).....	391
Cambios (transmisión variable continua)....	392
Carga baja de la batería.....	570
Carga máxima permitida	379, 586
Cargador inalámbrico	199
Cámara de vista delantera ancha	475
Cámara trasera con múltiples vistas	492
Cinturones (seguridad).....	37
Cinturones de seguridad.....	37
Abrochamiento	42
Ajuste del anclaje del hombro	44

Comprobación	47
Indicador de advertencia.....	39, 96
Instalación de un sistema de sujeción de niños con cinturón de seguridad de tres puntos	80
Mujeres embarazadas.....	46
Puntos de anclaje	48
Recordatorio.....	39
Tensores automáticos de los cinturones de seguridad	41
Circulación con un remolque	380
Clasificación de calidad de los neumáticos conforme a DOT.....	531
CMBS™ (Collision Mitigation Braking System™).....	415
Cojines elevadores (para niños)	84
Colgadores para ropa.....	196
Combustible.....	494
Autonomía.....	113
Consumo	497
Consumo instantáneo de combustible.....	113
Consumo medio de combustible	113
Indicador	108
Indicador de nivel bajo de combustible	96
Recomendaciones.....	494
Suministro	494
Combustible especificado	494, 586
Compartimento de la consola.....	194
Compuerta trasera.....	152
Computadora de viaje.....	249
Condiciones rigurosas.....	509
Conducción	375
Arranque del motor.....	383

Caja de cambios automática de variación continua	391
Cambio de marchas.....	392
Frenado.....	477
Conducción segura.....	31
Conexión Wi-Fi.....	282
Configuración pantalla.....	222, 265
Consumo de combustible y emisiones de CO ₂	497
Consumo instantáneo de combustible.....	113
Consumo medio de combustible.....	113
Control de crucero adaptativo (ACC) con seguimiento de baja velocidad ..	103, 427
Cristal (cuidado)	543, 545
Cuentakilómetros parcial	113
Cuidado del exterior (limpieza)	544

D

Desbloqueo de las puertas delanteras desde el interior	149
Desbloqueo de puertas.....	139
Desempañado del parabrisas y de las ventanillas	206
Dispositivos que emiten ondas de radio.....	589

E

Elevalunas eléctricos	158
Emergencia.....	581
Equipaje (límite de carga)	379
Especificaciones.....	586
Especificaciones de las bombillas.....	586
Espejos de cortesía.....	9
Etiqueta de certificación	588
Etiquetas de advertencia.....	87
Etiquetas de seguridad.....	87

F

Faros	166
Alineación	521
Atenuación.....	166, 171
Funcionamiento.....	166
Luces de carretera automáticas.....	172

Filtro

Combustible.....	520
Polvo y polen.....	540

Filtro de polvo y polen

540

Fondo.....

251

Freno de estacionamiento.....

477

Freno de pie

481

Funcionamiento del control por voz

267	
Comandos de audio	268
Comandos de teléfono	268
Comandos estándares	269
Comandos generales	268
Comandos Lista	269
Pantalla del portal de voz.....	268

Reconocimiento de voz.....	267
----------------------------	-----

Funciones.....

211

Funciones personalizadas.....

125, 306, 314

Fusibles

575

Comprobación y replazo	579
------------------------------	-----

Ubicaciones	575, 577
-------------------	----------

G

Gases de escape y sus riesgos (monóxido de

carbono).....	86
---------------	----

Gasolina

23, 494

Consumo	497
---------------	-----

Consumo instantáneo de combustible	113
--	-----

Indicador	108
-----------------	-----

Indicador de nivel bajo de combustible.....	96
---	----

Información	494
-------------------	-----

Suministro.....	494
-----------------	-----

Guantera.....

194

H

HandsFreeLink® (HFL)

339, 358

Botones de HFL.....	339, 358
---------------------	----------

Configuración del teléfono	344, 363
----------------------------------	----------

Contactos favoritos.....	352, 368
--------------------------	----------

Importación automática de la libreta

telefónica y el registro de llamadas

del teléfono móvil	351, 367
--------------------------	----------

Limitaciones del funcionamiento

manual	341, 360
--------------	----------

Menús del HFL.....	342, 361
--------------------	----------

Opciones durante una llamada.....	357, 373
-----------------------------------	----------

Pantalla de estado del HFL.....	341, 360
---------------------------------	----------

Realización de una llamada	354, 370
----------------------------------	----------

Recepción de una llamada.....	356, 372
-------------------------------	----------

Tono de llamada	349, 366
-----------------------	----------

Transferencia automática	349, 366
--------------------------------	----------

Herramientas

550

HFL (HandsFreeLink®).....

339, 358

Honda Sensing.....

24, 412

I

Indicador de advertencia encendido/

parpadeando	569
-------------------	-----

Indicador de desactivación del airbag de

acompañante.....	64
------------------	----

Indicador de las luces de carretera.....

100

Indicador de mensaje del sistema

102

Indicador de nivel bajo de combustible.....

96

Indicador de posición del cambio.....

95, 393

Indicador del freno de estacionamiento

y del sistema de frenos (Ámbar).....	94, 573
--------------------------------------	---------

Indicador del freno de

estacionamiento y del

sistema de frenos (Rojo).....	92, 93, 571, 573
-------------------------------	------------------

Indicador del sistema de carga

95, 570

Indicador del sistema de control de

descenso de pendientes	102
------------------------------	-----

Indicador M (modo de cambio manual de

7 velocidades).....	393
---------------------	-----

Indicadores	90, 107
Alarma del sistema de seguridad	101
Apoyo de seguridad (ámbar)	104, 105
Apoyo de seguridad (verde/gris)	106
Control de crucero adaptativo (ACC) con seguimiento de baja velocidad	103, 427
Freno de estacionamiento y sistema de frenos (ámbar).....	94, 573
Freno de estacionamiento y sistema de frenos (rojo)	92, 93, 571, 573
Intermitentes y luces de emergencia	100
Luces de carretera	100
Luces de carretera automáticas.....	100
Luces encendidas	100
M (modo de cambio manual de 7 velocidades)/palanca de cambios	95, 393
Mensaje del sistema	102
Modo de crucero.....	103
Modo ECON.....	101, 396
Nivel bajo de combustible.....	96
Posición de la palanca de cambios	95, 393
Presión baja de aceite.....	569
Presión baja de neumáticos/TPMS.....	99, 574
Recordatorio del cinturón de seguridad ...	39, 96
Retención automática del freno.....	94, 482
Sistema auxiliar de estabilidad del vehículo (VSA)	98, 399
Sistema auxiliar de estabilidad del vehículo (VSA) OFF	98, 400
Sistema de asistencia de permanencia en carril (LKAS).....	104
Sistema de carga.....	95, 570

Sistema de control de descenso de pendientes (Blanco/verde)	102
Sistema de frenos antibloqueo (ABS)	97
Sistema de la caja de cambios.....	95, 393
Sistema de retención automática del freno	94, 482
Sistema de servodirección eléctrica (EPS).....	97, 572
Sistema de sujeción suplementario	63, 97
Sistema inmovilizador	101
Temperatura baja	96
Testigo de averías	95, 570
Indicadores de desgaste (neumático)	533
Indicadores de ráfagas	166
Instrucciones fuera de carretera	381
Instrumentos, medidores	107
Interfaz de información al conductor	110
Cambio de la pantalla.....	110
Intermitentes	
Indicadores (tablero de instrumentos)	100
Interruptores (alrededor del volante)	6, 7, 163
Interruptores de las luces de lectura	192
iPod	226, 273

L

LaneWatch	409
Lavaparabrisas	175
Interruptor.....	175
Llenado/reposición del líquido.....	520
Licencia de código abierto de los instrumentos	590

Licencias de código abierto	301, 590
Limpia/lavaparabrisas	175
Comprobación y sustitución de las escobillas del limpiaparabrisas	524
Limpieza del exterior	544
Limpieza del interior	542
Lista de comprobación de seguridad	36
Límite de carga	379
Líquidos	
Caja de cambios automática de variación continua (CVT).....	518
Frenos	519
Lavaparabrisas	520
Refrigerante del motor.....	516
Llave para tuercas de rueda (manivela del gato)	555
Llaves	136
Etiqueta con el número.....	137
La puerta trasera no se abre.....	150
Control a distancia	145
Prevención de bloqueo.....	147
Llenado	
Aceite del motor.....	515
Lavaparabrisas	520
Refrigerante.....	516
Localización de averías	549
El aviso acústico suena al abrir la puerta.....	28
El motor no arranca	559
El pedal del freno vibra	28
Fusible fundido	575, 577
Indicadores de advertencia.....	90
La palanca de cambios no se mueve.....	566
La puerta trasera no se abre.....	28

Pinchazo/neumático desinflado.....	551
Remolcado de emergencia.....	581
Ruido al frenar.....	29
Sobrecalentamiento.....	567
Luces	166, 521
Indicador de las luces de carretera.....	100
Indicador de luces encendidas.....	100
Interiores.....	191
Interruptores de luces.....	166
Luces de carretera automáticas.....	172
Luces de conducción de día.....	171
Luces de posición.....	166, 167
Reemplazo de bombillas.....	521
Luces de carretera automáticas	172
Indicador.....	100
Luces de conducción de día	171
Luces de posición	166, 167
Luces interiores	191

M

Control a distancia	145
Control de selección (audio)	220
Controles	133
Botones del control remoto de audio	216
Mantenimiento	499
Bajo el cofre.....	511
Limpieza.....	542
Líquido de los frenos.....	519
Control a distancia.....	538
Sistema de aire acondicionado.....	540
Mensaje de seguridad	0

Mitigación de salida de carretera	467
Activación y desactivación.....	470
Modificaciones (y accesorios)	547
Modo de cambio manual de 7 velocidades.....	394
Modo de pánico	157
Modo ECON	396
Monitor de atención del conductor	117
Monóxido de carbono	86

Motor

Aceite.....	513
Arranque.....	383
Aviso acústico de interruptor.....	164, 165
Refrigerante.....	516
Si la batería se ha descargado.....	564
MP3	229, 276
Mujeres embarazadas	46

N

Navegación	116
Neumático compacto de repuesto	551, 587
Neumático de repuesto	551, 587
Neumático desinflado	551
Neumáticos	528
Comprobación y servicio.....	528
Etiquetado.....	529
Indicadores de desgaste.....	533
Intercambio.....	535
Neumático de repuesto.....	551, 587
Normativa.....	531
Pinchazo (desinflado).....	551
Presión de aire.....	528, 587

Revisión.....	528
Neumáticos desgastados	528
Normativa	407, 531, 589
Números (identificación)	588
Números de identificación	588
Identificación del vehículo.....	588
Motor y caja de cambios.....	588
Números de identificación del vehículo	588

P

Palanca de cambios	22, 392
Desbloqueo.....	566
Funcionamiento.....	22
No se mueve.....	566
Palanca selectora	22, 392
Panel de instrumentos	89
Pantalla de temperatura exterior	109
Parabrisas	
Deshielo/desempañado.....	206
Limpieza.....	543, 545
Líquido lavaparabrisas.....	520
Escobillas del limpiaparabrisas.....	524
Parada	487
Parada de emergencia del motor	563
Pinchazo (neumático)	551
Plegado de los asientos traseros	184
Portabebidas	195
Portavasos	195
Posiciones de la palanca de cambios Caja de cambios automática de variación continua.....	392

Potencia baja de la señal del control a distancia de acceso sin llave	138
Precauciones durante la conducción	390
Lluvia	391
Niebla	390
Pautas de conducción del vehículo monovolumen	390
Viento fuerte	390
Presión de aire	528, 587
Prevención de bloqueo involuntario sin llave	147
Puertas	136
Bloqueo automático	151
Bloqueo/desbloqueo de puertas desde el exterior	139
Bloqueo/desbloqueo de puertas desde el interior	148
Desbloqueo de puertas automático	151
Llaves	136
Sistema de prevención de bloqueo involuntario	147
Puertos USB	213
 R	
Radiador	517
Radio (FM/AM)	223, 270
Radio AM/FM	223, 270
Radio FM/AM	223, 270
Rango	113
RDS (sistema de radiodifusión de datos)	225, 272

Refrigerante (motor)	516
Llenado en el depósito de reserva	516
Llenado en el radiador	517
Sobrecalentamiento	567
Refrigerante del motor	516
Llenado en el depósito de reserva	516
Llenado en el radiador	517
Sobrecalentamiento	567
Reiniciar un cuentakilómetros parcial	113
Reloj	134
Remolcado del vehículo	
Emergencia	581
Reposabrazos	190
Cabeceras	187
Suministro	494
Gasolina	494, 586
Indicador de combustible	108
Indicador de nivel bajo de combustible	96
Reproducción de audio Bluetooth® ...	232, 279
Restablecimiento de la configuración de inicio	313, 338
Retención de freno automática	482
Indicador	94, 482
Retrovisor	179
Retrovisor interior	179
Retrovisores	179
Ajuste	179
Exteriores	180
Puertas	180
Retrovisor interior	179
Retrovisores de puertas	180
Retrovisores exteriores	180

S

Seguridad para niños	67
Bloqueos de seguridad para niños	150
Selección de un sistema de sujeción de niños	72
Sensor de temperatura	109, 209
Servicio	
Aceite	514
Batería	536
Líquido de la caja de cambios	518
Neumáticos	528
Precauciones	500
Radiador	517
Recordatorio de servicio	503
Refrigerante	516
Remplazo de bombillas	521
Seguridad	501
Servodirección eléctrica (EPS)	
Indicador	97, 572
Si la batería se ha descargado	564
Si no puede abrir la compuerta trasera	583
Sin contenido	124
Siri Eyes Free	236
Sistema auxiliar de estabilidad del vehículo (VSA)	399
Botón de desactivación	400
Indicador del sistema	98
Indicador Off	98, 400
Sistema de aire acondicionado	203
Cambio del modo	203, 204

Desempeñado del parabrisas y de las ventanillas	206	Pantalla de inicio	253	Sistema de prevención de bloqueo involuntario	147
Filtro de polvo y polen	540	Protección antirrobo	215	Sistema de radiodifusión de datos (RDS)	225, 272
Modo de recirculación/aire exterior	205	Reactivación	215	Sistema de retención automática del freno	
Modo de sincronización	208	Selección de una fuente de audio	266	Indicador	94, 482
Sensores	209	Unidades de memoria USB	298	Sistema de seguridad	155
Uso del aire acondicionado automático	203	Sistema de aire acondicionado	203	Indicador de alarma del sistema de seguridad	101
Sistema de asistencia de arranque en pendiente	388	Cambio del modo	203, 204	Sistema de sonido	
Sistema de asistencia de permanencia en carril (LKAS)	447	Deshielo de parabrisas y ventanillas	206	Puertos USB	213
Sistema de audio	212, 220, 246	Filtro de polvo y polen	540	Sistema de sujeción para niños	67
Actualizaciones del sistema	259	Modo de recirculación/aire exterior	205	Cojines elevadores	84
Ajuste del sonido	221, 264	Modo de sincronización	208	Instalación de un sistema de sujeción de niños con cinturón de seguridad de tres puntos	80
Ajustes de actualizaciones del sistema	260	Sensores	209	Niños mayores	83
Android Auto™	242, 290	Uso del aire acondicionado automático	203	Selección de un sistema de sujeción de niños	72
Área de estado	258	Sistema de control de descenso de pendientes	397	Sistema de sujeción para bebés	69
Botones de control remoto	216	Sistema de control de presión de los neumáticos (TPMS)	402	Sistema de sujeción para niños orientado hacia atrás	69
Como actualizar con un dispositivo USB	263	Calibración	403	Sistema de sujeción para niños pequeños	71
Como actualizar de forma inalámbrica	262	Indicador	99, 574	Uso de una correa	82
Configuración de fondo de pantalla	251	Sistema de frenado de mitigación de colisión (CMBS)	415	Sistema de sujeción suplementario (SRS)	52
Configuración de pantalla	222, 265	Sistema de frenos	477	Sistema del sensor de estacionamiento	488
Código de seguridad	215	Freno de estacionamiento	477	Sistema Eco Assist	11
Cómo actualizar	259	Freno de pie	481	Sistema EPS (servodirección eléctrica)	572
Dispositivos recomendados	298	Indicador (Ámbar)	94, 573	Sistema inmovilizador	155
Información general	298	Indicador (rojo)	92, 93, 571, 573	Indicador	101
Inicio	247	Líquido	519	Sobrecalentamiento	567
iPod	226, 273	Retención de freno automática	482		
Limitaciones del funcionamiento manual	266, 341, 360	Sistema de asistencia al frenado	486		
Mensajes de error	296	Sistema de frenos antibloqueo (ABS)	485		
MP3/WMA/AAC	229, 276	Sistema de frenos antibloqueo (ABS)	485		
Pantalla de audio/información	248	Indicador	97		

Sustitución

Bombillas	521
Fusibles	575, 577
Goma de las escobillas del limpiaparabrisas delantero	524
Neumáticos	534, 551
Pila	538
Sustitución de bombillas	521
Faros	521
Intermitentes delanteros/luces de posición, luces de conducción de día y luces de posición laterales delanteras	521
Intermitentes laterales/luces de emergencia	521
Intermitentes traseros	522
Luces de freno	522
Luces de marcha atrás	522
Luces de posición laterales traseras	522
Luces traseras	522
Luz de matrícula trasera	522
Tercera luz de freno	522

T

Tabla de especificaciones del lubricante	587
Tacómetro	107
Tapa del depósito de combustible	23, 495
No se puede desbloquear	582
Tapón de llenado de combustible	23, 495
Techo solar	161
Teléfono	115
Temperatura	
Pantalla de temperatura exterior	109

Testigo de averías	95, 570
Tiempo transcurrido	115
Toma de alimentación de accesorios	198
TPMS (Sistema de control de presión de los neumáticos)	402
Calibración	403
Indicador	99, 574
Transmisión variable continua	391
Avance lento	391
Cambio forzado	391
Cambios	392
Funcionamiento del cambio	393
La palanca de cambios no se mueve	566
Líquido	518
Transporte de equipaje	377, 379

U

Unidades de memoria USB	229, 276, 298
-------------------------------	---------------

V

Varilla de medición del nivel (aceite del motor)	514
Vatios	586
Velocidad media	115
Velocímetro	107
Viscosidad (aceite)	513, 587
Volante	
Ajuste	178
VSA (sistema auxiliar de estabilidad del vehículo)	399

W

WMA	229, 276
-----------	----------



353V0X000MEX

 01.06.2022
IMPRESO EN MÉXICO