



En este manual encontrará información precedida por el símbolo **AVISO**. La finalidad de esta información es ayudarle a evitar daños en su vehículo, otras propiedades y el medio ambiente.

La simbología   de las etiquetas fijadas en el vehículo le recuerdan que debe leer este manual del propietario para utilizar el vehículo de forma correcta y segura.

 se muestra con colores que indican “peligro” (rojo), “advertencia” (naranja) o “precaución” (ámbar).

➔ **Etiquetas de seguridad** P. 95

## Información sobre seguridad

---

Su seguridad y la de los demás son muy importantes. Conducir este vehículo de forma segura es una responsabilidad muy importante.

Para ayudarle a tomar decisiones fundadas sobre seguridad, se han incluido procedimientos de funcionamiento y otro tipo de información en etiquetas y en este manual. Esta información le avisa de posibles riesgos que le podrían causar lesiones a usted o a terceros.

Por supuesto, no es práctico ni posible advertirle de todos los peligros relacionados con el funcionamiento o el mantenimiento de su vehículo. Deberá hacer uso de su buen juicio.

Esta importante información de seguridad la encontrará de diversas formas, entre las que se incluyen:

- **Etiquetas de seguridad** - en el vehículo.
- **Mensajes de seguridad** - precedidos por un símbolo de aviso de seguridad  y una de las tres palabras de aviso: **PELIGRO**, **ADVERTENCIA** o **PRECAUCIÓN**.

Estas palabras de aviso significan:

 **PELIGRO**

Si no sigue las instrucciones se producirá la MUERTE o LESIONES GRAVES.

 **ADVERTENCIA**

Si no sigue las instrucciones pueden producirse la MUERTE o LESIONES GRAVES.

 **PRECAUCIÓN**

Si no sigue las instrucciones pueden producirse LESIONES.

- **Encabezamientos de seguridad** - por ejemplo, Precauciones de seguridad importantes.
- **Sección sobre seguridad** - por ejemplo, Conducción segura.
- **Instrucciones** - cómo usar este vehículo correctamente y de forma segura.

Todo el manual incluye importante información sobre seguridad; léalo atentamente.



El manual del propietario Accord 4D 2019 se debe considerar como una parte del vehículo y deberá ir con el vehículo cuando se venda.

Este manual del usuario abarca todos los modelos del vehículo. Puede encontrar descripciones de equipamiento y características que no son de su modelo en concreto.

Las imágenes que aparecen a lo largo de este manual de propietario representan las características y el equipamiento disponibles en algunos modelos, aunque no en todos. Es posible que su modelo en concreto no disponga de algunas de estas características.

La información y las especificaciones incluidas en esta publicación estaban en vigor en el momento de la aprobación para su impresión. No obstante, Honda Motor Co., Ltd. se reserva el derecho a suspender o cambiar especificaciones o diseño en cualquier momento sin previo aviso y sin incurrir en ninguna obligación.

#### ➤ Manejo seguro P. 35

Para una conducción segura P. 36 Cinturones de seguridad P. 41 Airbags P. 51

#### ➤ Panel de instrumentos P. 97

Indicadores P. 98 Indicadores y pantallas P. 160

#### ➤ Controles P. 187

Reloj P. 188 Bloqueo y desbloqueo de las puertas P. 190  
Apertura y cierre del techo solar\* P. 215  
Ajuste de los asientos P. 239

#### ➤ Funciones P. 269

Sistema de audio P. 270 Funcionamiento básico del sistema de audio P. 277, 297  
Funciones personalizadas P. 354, 366 Transceptor universal HomeLink®\* P. 386  
Sistema de teléfono de manos libres (HFT)/Bluetooth® HandsFreeLink® (HFL)\* P. 389

#### ➤ Manejo P. 437

Antes de conducir P. 438 Circulación con un remolque P. 442 Durante la conducción P. 447  
Cámara trasera con múltiples vistas\* P. 553 Abastecimiento P. 556

#### ➤ Mantenimiento P. 563

Antes de realizar operaciones de servicio P. 564 Sistema de monitor de aceite P. 567  
Comprobación y mantenimiento de las rasquetas del limpiaparabrisas P. 604  
Mantenimiento del sistema de aire acondicionado P. 620

#### ➤ Cómo hacer frente a lo inesperado P. 631

Herramientas P. 632 En caso de pinchazo P. 634  
Sobrecalentamiento P. 649 Indicador encendido/parpadeando P. 651  
No puede desbloquear la tapa del depósito de combustible P. 666

#### ➤ Información P. 671

Especificaciones P. 672 Números de identificación P. 678

\* No disponible en todos los modelos



# Índice

Seguridad para niños P. 70

Gases de escape y sus riesgos P. 94

Etiquetas de seguridad P. 95

Apertura y cierre del maletero P. 205

Sistema de seguridad P. 208

Apertura y cierre de las ventanillas P. 212

Funcionamiento de los controles alrededor del volante P. 217

Ajuste de los retrovisores P. 237

Iluminación interior/elementos auxiliares interiores P. 249

Sistema de aire acondicionado P. 264

Mensajes de error de la unidad de audio P. 342

Información general sobre el sistema de audio P. 345

Sistema de teléfono de manos libres (HFT)/*Bluetooth*® HandsFreeLink® (HFL)\* P. 389

Honda Sensing\* P. 490

Frenado P. 537

Estacionamiento del vehículo P. 546

Consumo de combustible y emisiones de CO<sub>2</sub> P. 561

Vehículo con motor turbo P. 562

Programa de mantenimiento P. 574

Operaciones de servicio bajo el cofre P. 581

Sustitución de bombillas P. 594

Comprobación y servicio de los neumáticos P. 607

Batería P. 614

Mantenimiento del control a distancia P. 619

Limpieza P. 623

Accesorios y modificaciones P. 628

El motor no arranca P. 641

Arranque con cables P. 644

La palanca de cambios no se mueve P. 647

Fusibles P. 660

Remolcado de emergencia P. 665

No se puede abrir el maletero P. 667

Suministro\* P. 669

Dispositivos que emiten ondas de radio\* P. 679

Guía de referencia rápida P. 4

Manejo seguro P. 35

Panel de instrumentos P. 97

Controles. P. 187

Funciones P. 269

Manejo P. 437

Mantenimiento P. 563

Cómo hacer frente a lo inesperado P. 631

Información P. 671

ÍNDICE P. 686

\* No disponible en todos los modelos

# Índice visual

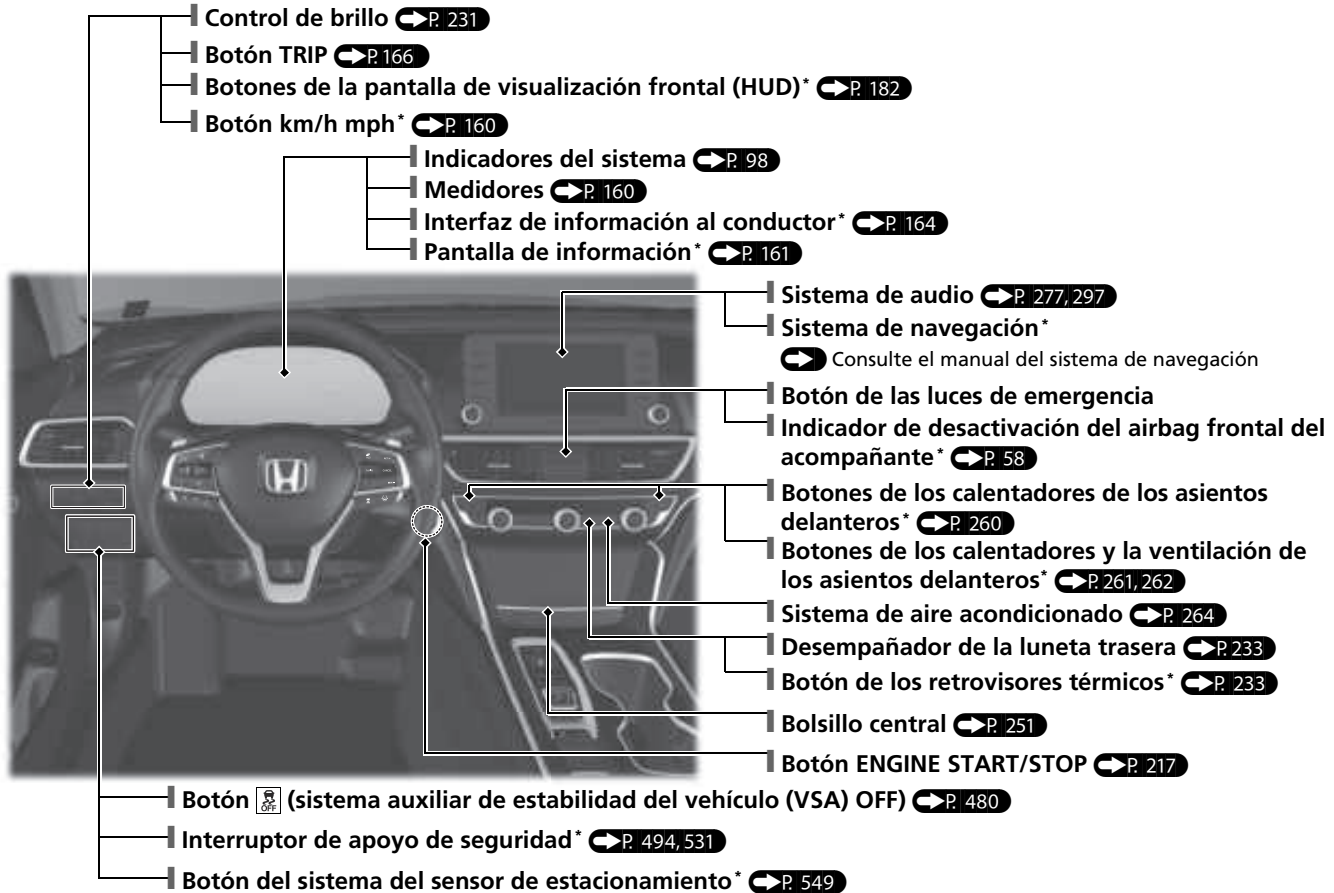

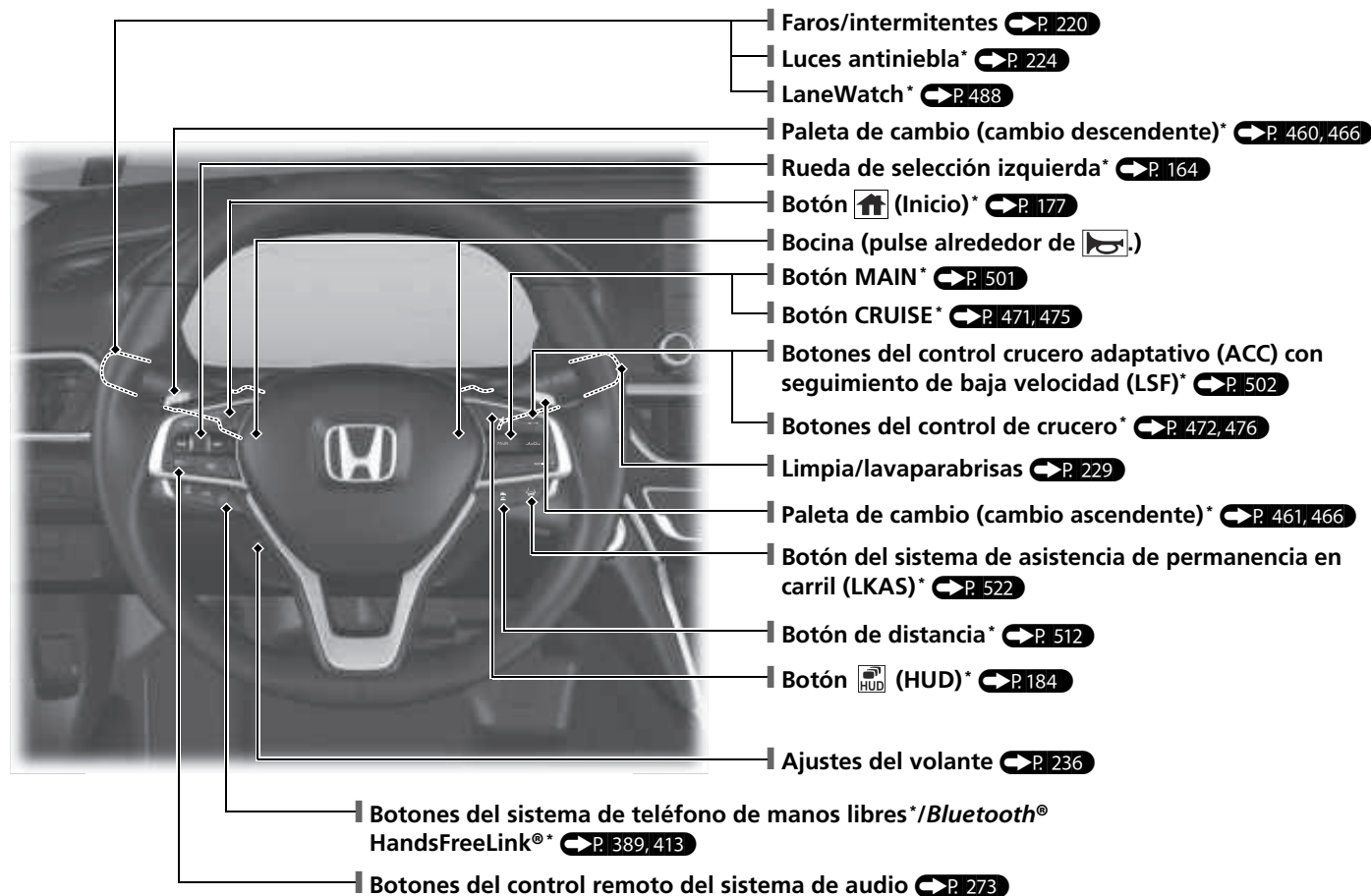

\* No disponible en todos los modelos

# Índice visual

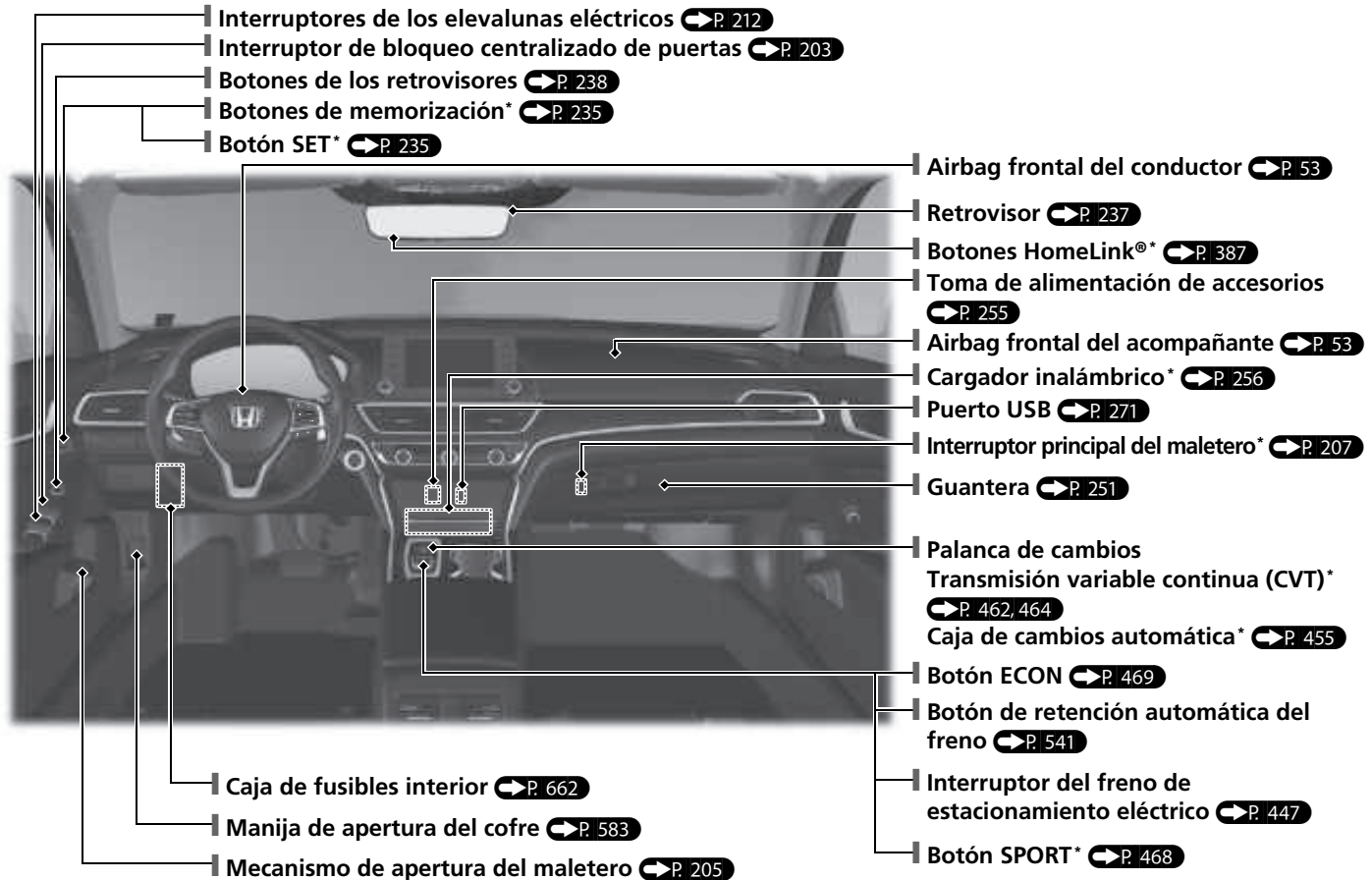



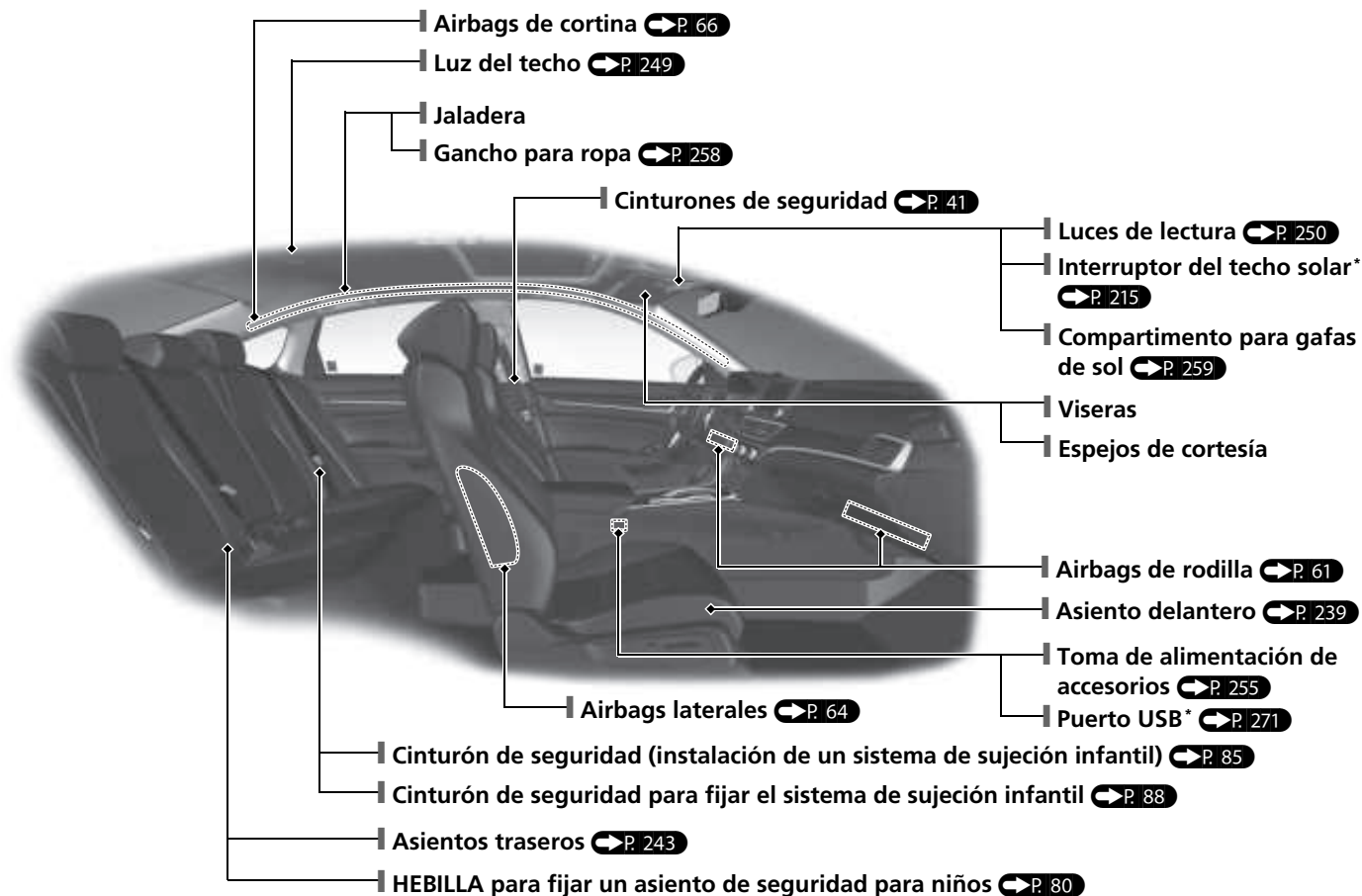

\* No disponible en todos los modelos

# Índice visual

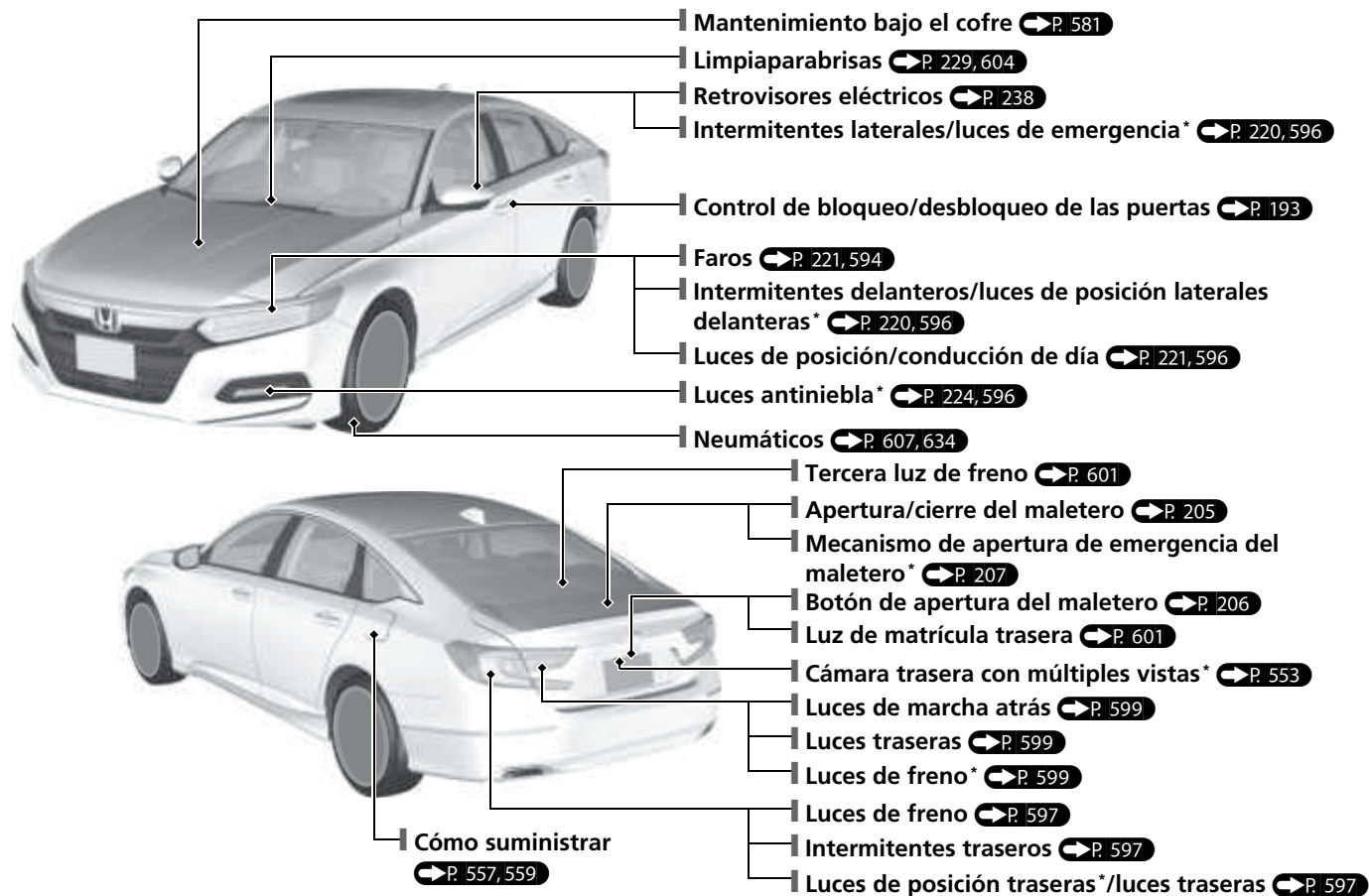

# Sistema Eco Assist P. 469

Medidor ambiental

## Medidor ambiental

- Con el modo SPORT desactivado\*, el color del medidor ambiental cambia a verde para indicar que el vehículo se está conduciendo en modo de consumo de combustible eficiente.



**Modelos con interfaz de información al conductor**  
Este mensaje aparece durante unos segundos cuando se pulsa el botón ECON.

- \*1: Modelos sin sistema de amortiguación adaptativa
- \*2: Modelos con sistema de amortiguación adaptativa
- \*3: Modelos sin modo SPORT
- \*4: Modelos con modo SPORT

**Botón ECON**  P. 469

Ayuda a maximizar la economía de combustible.



**Indicador de modo ECON**  P. 120

Se enciende cuando se pulsa el botón ECON.

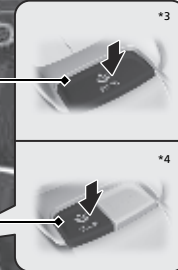

# Conducción segura P.35

## Airbags P.51

- El vehículo está equipado con airbags para protegerle a usted y a los pasajeros en caso de colisión de moderada a severa.

## Seguridad para niños P.70

- Todos los niños de 12 años o menos se deberán sentar en el asiento trasero.
- Los niños pequeños deben ir correctamente sujetos en un sistema de sujeción para niños orientado hacia delante.
- Los bebés deben ir correctamente sujetos en un sistema de sujeción para niños orientado hacia atrás en un asiento trasero.

## Riesgos de los gases de escape P.94

- Su vehículo emite gases de escape peligrosos que contienen monóxido de carbono. No ponga en marcha el motor en espacios cerrados en los que el monóxido de carbono se puede acumular.

## Cinturones de seguridad P.41

- Abróchese el cinturón de seguridad y siéntese erguido y bien apoyado en el respaldo.
- Compruebe que los pasajeros tienen puestos los cinturones de seguridad correctamente.



Sujete la correa de la cadera lo más baja posible.

## Lista de comprobaciones antes de conducir P.36

- Antes de conducir, compruebe que los asientos delanteros, las cabeceras, el volante y los retrovisores se hayan ajustado correctamente.

# Panel de instrumentos P.97

Medidores  P.98 / Pantalla de información \*  P.161 / Interfaz de información al conductor \*  P.164 / Medidores  P.160 / Pantalla de visualización \*  P.182

Modelos con pantalla de información

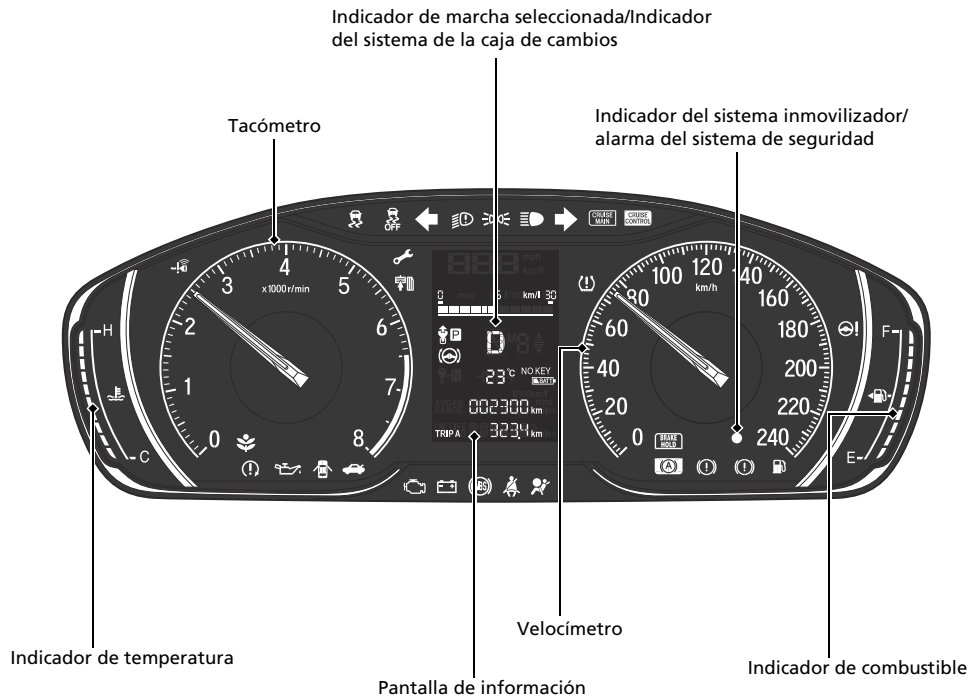

\* No disponible en todos los modelos

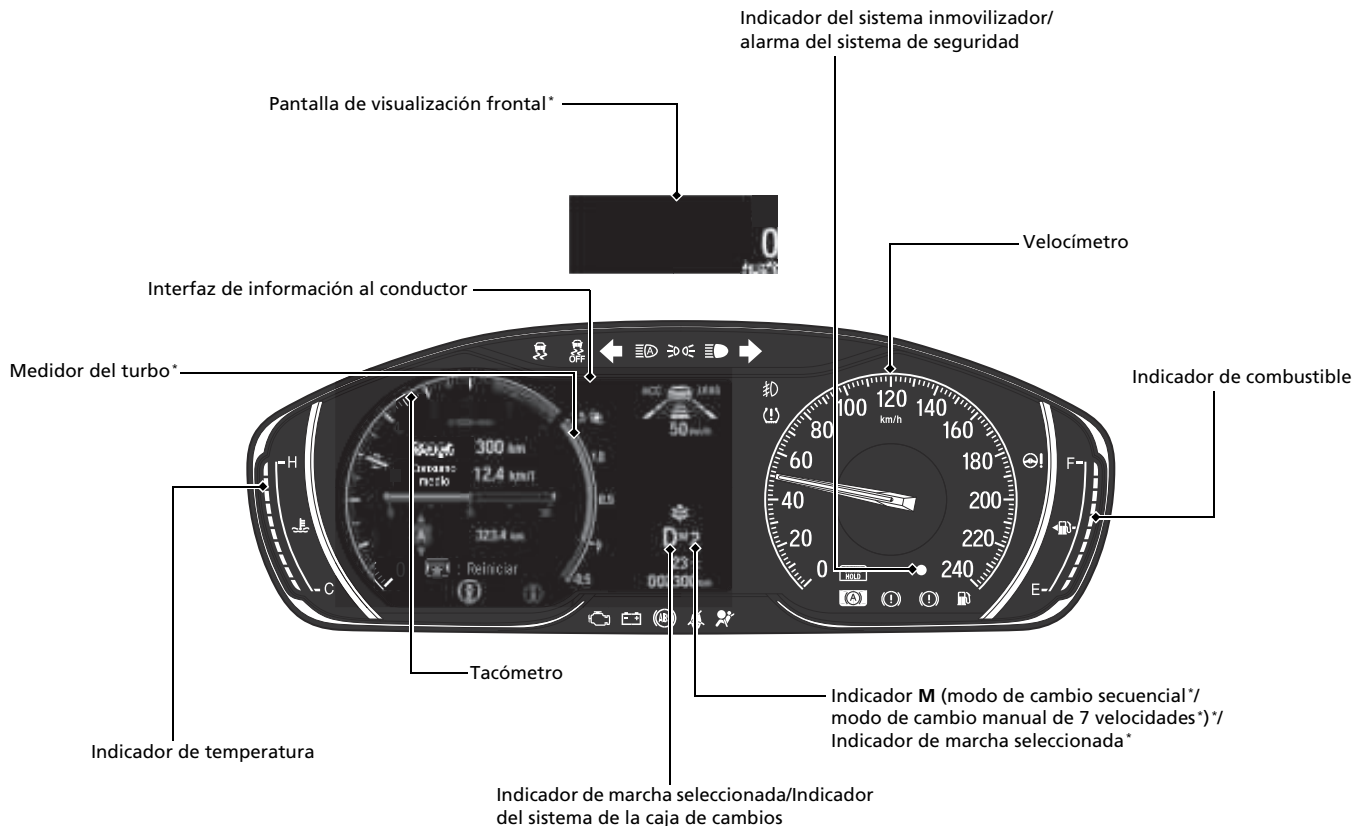







# Controles P.187

## Reloj P.188

Modelos con sistema de audio con pantalla en color



- 1 Pulse el botón **MENU/CLOCK**.
- 2 Seleccione **Ajustar reloj** y después pulse .
- 3 Gire  para ajustar las horas.
- 4 Pulse  para pasar al ajuste de los minutos.
- 5 Gire  para ajustar los minutos.
- 6 Pulse  para pasar a Fijar.
- 7 Pulse  para finalizar el ajuste del reloj.



Modelos con sistema de audio con pantalla  
Para ajustar la hora



Para ajustar la fecha



- 1 Pulse  y después **Ajustes**.
- 2 Seleccione **Sistema** y, a continuación, **Día y hora**.
- 3 Seleccione **Establecer fecha y hora**.
- 4 Seleccione **Fecha y hora automáticas** y, a continuación, **Apagado**.

- 5 Seleccione **Establecer fecha** o **Establecer hora**.
- 6 Ajuste la fecha, las horas y los minutos mediante /.
- 7 Seleccione **Guardar** para ajustar la fecha o la hora.

Modelos con sistema de navegación

El sistema de navegación recibe señales de los satélites GPS, lo que permite actualizar el reloj automáticamente.

## Botón ENGINE START/STOP

 P.217

Oprima el botón para cambiar la modalidad de alimentación del vehículo.

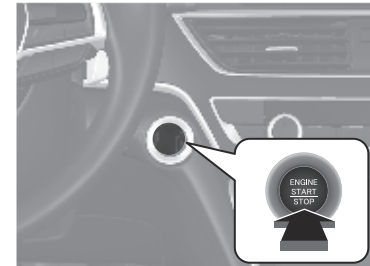

## Intermitentes ➔ P. 220

Palanca de control de intermitentes

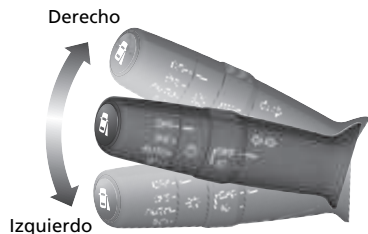

## Luces ➔ P. 221

Interruptores de control de las luces

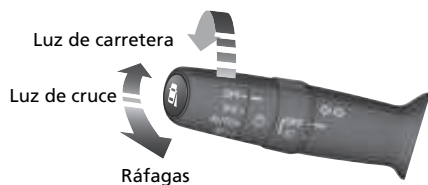

## Limpiaparabrisas y lavaparabrisas ➔ P. 229

Palanca de control del limpia/lavaparabrisas

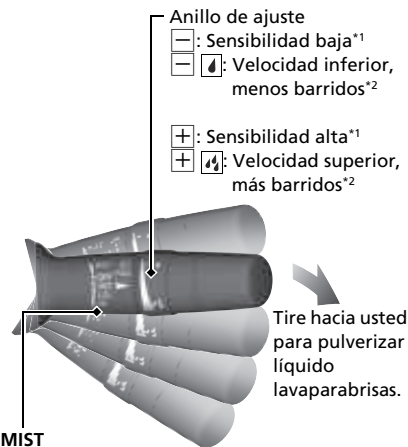

Anillo de ajuste

☐: Sensibilidad baja\*<sup>1</sup>

☐☑: Velocidad inferior, menos barridos\*<sup>2</sup>

☑: Sensibilidad alta\*<sup>1</sup>

☑☑: Velocidad superior, más barridos\*<sup>2</sup>

**MIST  
OFF**

**AUTO\*<sup>1</sup>**: La velocidad del limpiaparabrisas varía automáticamente

**INT\*<sup>2</sup>**: Velocidad baja con intermitencia

**LO**: Limpiaparabrisas de baja velocidad

**HI**: Limpiaparabrisas de alta velocidad

\*1: Modelos con limpiaparabrisas intermitentes automáticos

\*2: Modelos sin limpiaparabrisas intermitentes automáticos

### Modelos con limpiaparabrisas intermitentes automáticos

A fin de evitar graves daños en el sistema del limpiaparabrisas, **AUTO** siempre debe pasarse a

**OFF** en las situaciones siguientes:

- Al limpiar el parabrisas
- Al atravesar un túnel de lavado
- Si no llueve

## Volante ➔ P. 236

- Para ajustarlo, empuje la palanca de ajuste hacia abajo, ajústelo a la posición deseada y, a continuación, vuelva a bloquear la palanca en posición.

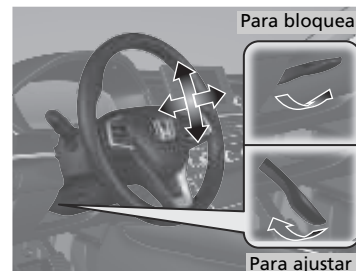



## Desbloqueo de la puerta del conductor y la puerta del acompañante\* desde el interior P.202

- Tire de la manija interior de cualquiera de las puertas delanteras para desbloquearla y abrirla al mismo tiempo.

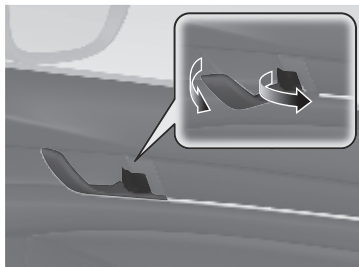

### Modelos de México

- El desbloqueo y la apertura de la puerta del conductor desde la manija interior desbloquea las demás puertas.

## Maletero P.205

- Pulse el dispositivo de apertura del maletero en la puerta del conductor para desbloquear y abrir el maletero.
- Pulse el botón de apertura del maletero del control remoto para desbloquear y abrir el maletero.
- Pulse el botón de apertura del maletero\* de la tapa del maletero para desbloquear y abrir el maletero.



Mecanismo de apertura del maletero

## Retrovisores eléctricos P.238

- Con la modalidad de alimentación en CONTACTO, mueva el interruptor de selección a L o R.
- Empuje el borde correspondiente del interruptor de ajuste para ajustar el retrovisor.
- Pulse el botón de plegado\* para plegar y desplegar los retrovisores.

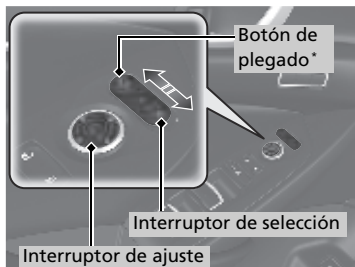

Interruptor de ajuste

Interruptor de selección

Botón de plegado\*

## Elevallunas eléctricos P.212

- Con la modalidad de alimentación en CONTACTO, abra y cierre los elevallunas eléctricos.
- Si el botón de bloqueo de los elevallunas eléctrico está en la posición de apagado, cada una de las ventanillas de los pasajeros se puede abrir y cerrar con su propio interruptor.
- Si el botón de bloqueo de los elevallunas eléctricos está en la posición de activado (indicador encendido), los interruptores de los elevallunas de los pasajeros quedan desactivados.

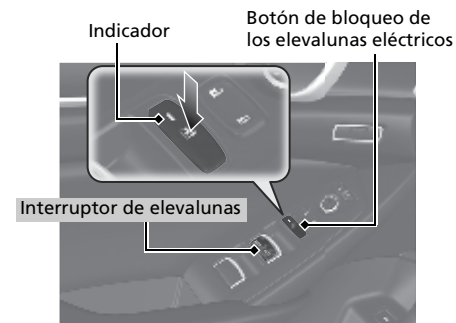



Indicador

Botón de bloqueo de los elevallunas eléctricos

Interruptor de elevallunas

## Sistema de aire acondicionado

- Pulse el botón **AUTO** para activar el sistema de aire acondicionado.
- Pulse el botón  para activar o desactivar el sistema.
- Pulse el botón  para desempañar el parabrisas.

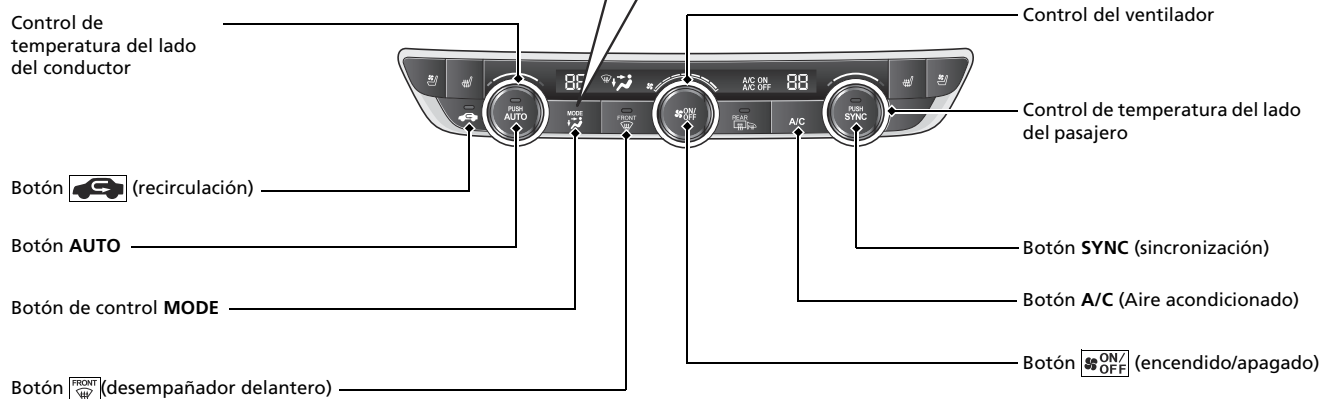
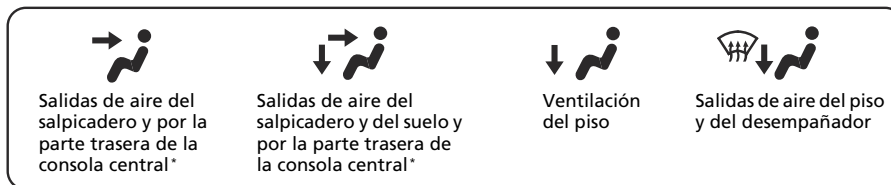







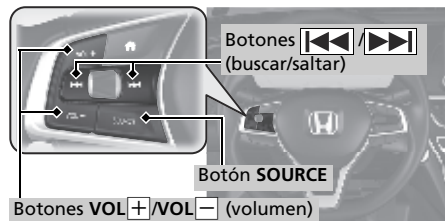

# Funciones P.269

## Botones del control remoto del sistema de audio P.273

Modelos con sistema de audio con pantalla en color



- Botones VOL+ / VOL- (volumen)  
Pulse para subir o bajar el volumen.
- Botón SOURCE  
Púlselo para cambiar el modo de audio:  
FM1→FM2→AM→USB/iPod→  
Bluetooth® Audio.
- Botones   (buscar/saltar)  
Radio: Pulse   para cambiar la emisora presintonizada.  
Dispositivo de audio iPod, USB o Audio Bluetooth®:  
Pulse   para ir al principio de la canción siguiente o para volver al principio de la canción que se esté reproduciendo.  
Dispositivo USB:  
Mantenga pulsado   para cambiar de carpeta.

Modelos con sistema de audio con pantalla

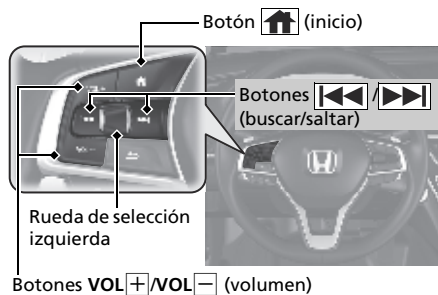

- Botones VOL+ / VOL- (volumen)  
Pulse para subir o bajar el volumen.
- Rueda de selección izquierda  
Al seleccionar el modo de audio  
Pulse el botón  (inicio), suba o baje para seleccionar **Audio** en la interfaz de información al conductor y, a continuación, pulse la rueda de selección izquierda.

**Suba o baje:** Para pasar por los modos de audio, suba o baje y, a continuación, pulse la rueda de selección izquierda:

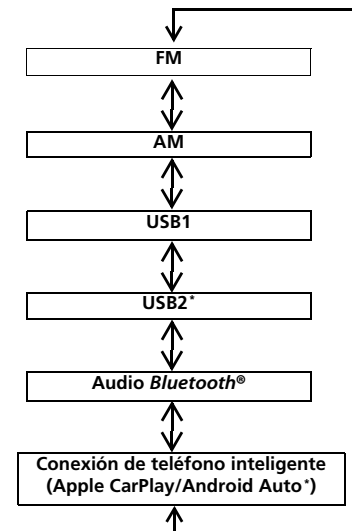



\* No disponible en todos los modelos



- Botones  /  (buscar/saltar)

Radio: Pulse  /  para cambiar la emisora presintonizada.

Dispositivo iPod, USB o Audio *Bluetooth*® o conexión de teléfono inteligente:

Pulse  /  para ir al principio de la canción siguiente o para volver al principio de la canción que se esté reproduciendo.

Dispositivo USB:

Mantenga pulsado  /  para cambiar de carpeta.

## Sistema de audio P. 277, 297

Modelos con sistema de audio con pantalla en color  P. 277



Modelos con pantalla de audio P. 297

Para obtener información sobre el funcionamiento del sistema de navegación Consulte el manual del sistema de navegación



# Conducción P. 437

## Caja de cambios automática \* P. 455

- Pise siempre el pedal del freno antes de seleccionar **P** o al cambiar la marcha seleccionada desde **P**.
- Seleccione **P** y pise el pedal de freno al arrancar el motor.
- Selección de marcha



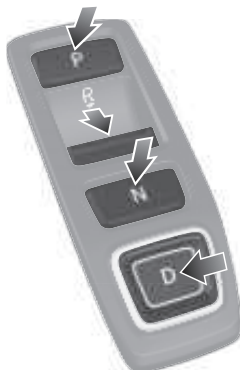

**P**

**Estacionamiento**

Pulse el botón **P**.

Se utiliza al estacionar o al arrancar el motor.  
La caja de cambios queda bloqueada.

**R**

**Marcha atrás**

Tire hacia atrás del botón **R**.

Se utiliza al dar marcha atrás.

**N**

**Punto muerto**

Pulse el botón **N**.

La caja de cambios no queda bloqueada.

**D**

**Directa**

Pulse el botón **D**.

- La conducción normal (las marchas cambian entre 1ª y 10ª automáticamente)
- La conducción temporal en modo de cambio secuencial
- La conducción en modo de cambio secuencial (al conducir en modo SPORT)



### Paletas de cambio P. 461

- Las paletas de cambio permiten cambiar de marcha de forma muy parecida a una caja de cambios manual (de 1ª a 10ª). Resulta útil para el efecto de freno motor.

Indicador de marcha seleccionada

Indicador M  
(modo de cambio  
secuencial)



Indicador de marcha seleccionada

Paleta de cambio  
descendente 

Paleta de cambio  
ascendente 



#### Quando la caja de cambios está en

- La caja de cambios volverá al modo automático cuando el sistema detecte que el vehículo circula a velocidad de cruceo.

#### Quando la caja de cambios está en en el modo **SPORT**

- Mantiene la marcha seleccionada y se enciende el indicador **M** (modo de cambio secuencial).
- La marcha seleccionada se muestra en el panel de instrumentos.



## Caja de cambios automática de variación continua\* P. 462, 464

- Cambia a **P** y pise el pedal de freno al arrancar el motor.
- Cambios

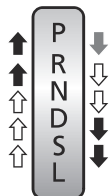

Modelos sin paletas de cambio

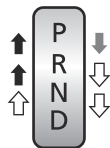

Modelos con paletas de cambio

Pise el pedal de freno y oprima el botón de liberación de la palanca de cambios para efectuar el cambio.

Oprima el botón de liberación de la palanca de cambios y efectúe el cambio.

Efectúe el cambio sin oprimir el botón de liberación de la palanca de cambios.



**P** **Estacionamiento**  
Se utiliza al estacionar o al arrancar el motor.

**R** **Marcha atrás**  
Se utiliza al dar marcha atrás.

**N** **Punto muerto**  
La caja de cambios no queda bloqueada.

**D** **Directa**

- Se utiliza para la conducción normal.
- En modelos con paleta de cambio, se puede usar temporalmente la modalidad de 7 velocidades.
- En modelos con paleta de cambio, se puede usar la modalidad de cambio manual de 7 velocidades al conducir en el modo SPORT.

**S** **Directa (S)\***

- Se utiliza para una mejor aceleración.
- Se utiliza para aumentar el efecto de frenado del motor.
- Se utiliza para ascender o descender pendientes.

**L** **Bajo\***

- Se utiliza para aumentar aún más el efecto de frenado del motor.
- Se utiliza para ascender o descender pendientes.

### Modalidad de cambio manual de 7 velocidades\* P. 466

- Le permite cambiar a una marcha superior o inferior sin retirar las manos del volante.

Cuando la palanca de cambios está en **D** con modo SPORT

- El accionamiento de la paleta de cambio cambia el modo de transmisión variable continua al modo de cambio manual de 7 velocidades.
- El testigo **M** y el número de la marcha seleccionada se muestran en el indicador de marcha seleccionada.

Cuando la palanca de cambios está en la posición **D**

- El accionamiento de la paleta de cambio cambia temporalmente el modo de transmisión variable continua al modo de cambio manual de 7 velocidades. El número de la marcha seleccionada se muestra en el indicador de marcha seleccionada.



Indicador de marcha seleccionada

Paleta de cambio descendente **-**



Paleta de cambio ascendente **+**

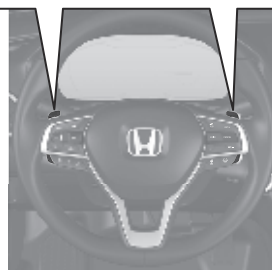

## Activación y desactivación del VSA P. 480

- El sistema auxiliar de estabilidad del vehículo (VSA) ayuda a estabilizar el vehículo en las curvas y a mantener la tracción al acelerar en superficies resbaladizas o con gravilla.
- El VSA se activa de forma automática cada vez que arranca el motor.
- Para desactivar parcialmente o restaurar totalmente la función VSA, mantenga pulsado el botón hasta que escuche un aviso acústico.

## Control de crucero \*

 P. 471, 475

- El control de crucero le permite mantener una velocidad determinada sin mantener pisado el pedal del acelerador.
- Para utilizar el control de crucero, pulse el botón **CRUISE** y, a continuación, pulse el botón **SET/-** una vez alcanzada la velocidad deseada (superior a 40 km/h\*).

## Activación y desactivación del CMBS \* P. 494

- Cuando no pueda evitarse una posible colisión, el CMBS puede ayudarle a reducir la velocidad del vehículo y la gravedad de la colisión.
- El CMBS se activa de forma automática cada vez que arranca el motor.
- Para activar o desactivar el CMBS, use el interruptor de apoyo de seguridad.

Modelos de Corea y México

## Sistema de control de presión de los neumáticos (TPMS) P. 482

- Detecta un cambio en la condición de los neumáticos y las dimensiones totales debido a una disminución de la presión de los neumáticos.
- El TPMS se activa de forma automática cada vez que se arranca el motor.
- Se debe realizar un proceso de calibración si se producen determinadas condiciones.

Excepto modelos de Corea y México

## Sistema de aviso de desinflado \* P. 485

- Detecta un cambio en la condición de los neumáticos y las dimensiones totales debido a una disminución de la presión de los neumáticos.
- El sistema de aviso de desinflado se activa automáticamente cada vez que se arranca el motor.
- Se debe realizar un proceso de calibración si se producen determinadas condiciones.

## Abastecimiento ➔ P. 556

**Recomendaciones sobre el combustible:**

**Modelos de Perú**

**Gasolina súper sin plomo de 95 octanos o superior**

**Modelos de Brasil**

**Gasolina sin plomo/gasohol hasta E22 (78% de gasolina y 22% de etanol), 91 octanos o más**

**Modelos para otros países**

**Se recomienda gasolina sin plomo de 91 o más octanos**

**Capacidad del depósito de combustible: 56 L**

**Excepto modelos de Corea**

- 1** Desbloquee la puerta del conductor con el interruptor de bloqueo principal de las puertas.  
➤ Con el interruptor de bloqueo principal de las puertas ➔ P. 203
- 2** Pulse el borde de la tapa del depósito de combustible para que se abra ligeramente.
- 3** Gire lentamente el tapón de llenado de combustible para retirarlo.
- 4** Coloque el tapón en el soporte de la tapa del depósito de combustible.
- 5** Después del abastecimiento, enrosque de nuevo el tapón hasta que escuche por lo menos un clic.
- 6** No llene el tanque en exceso, podría ocasionar derrames de combustible debido a los cambios de temperatura, detenga el llenado al parar el automático de la bomba de gasolina.

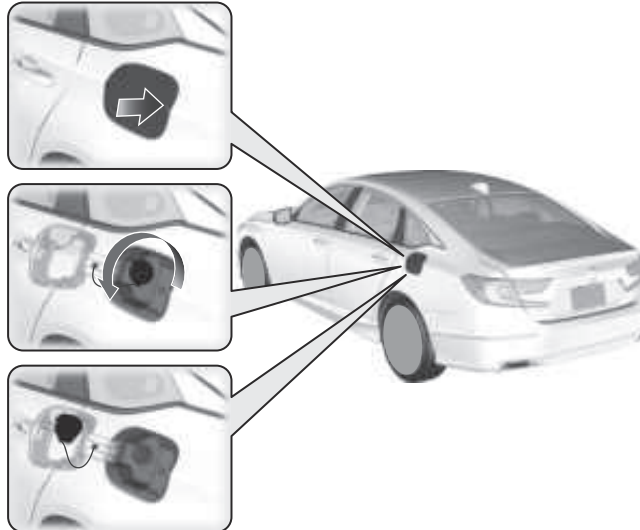

## Modelos de Corea

- 1** Desbloquee la puerta del conductor con el interruptor de bloqueo principal de las puertas.  
☒ Con el interruptor de bloqueo principal de las puertas ➔ P.203
- 2** Pulse el borde de la tapa del depósito de combustible para que se abra ligeramente.
- 3** Después del Suministro, espere aproximadamente cinco segundos antes de extraer la boquilla de llenado.

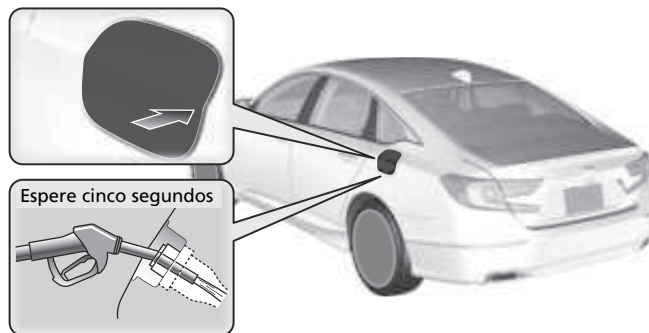

# Honda Sensing\*

➔ P. 490

Honda Sensing es un sistema de asistencia al conductor que usa dos tipos de sensores inequívocamente diferentes, un sensor de radar ubicado en la parte inferior del parachoques delantero y una cámara detectora delantera montada en el interior del parabrisas, detrás del retrovisor.

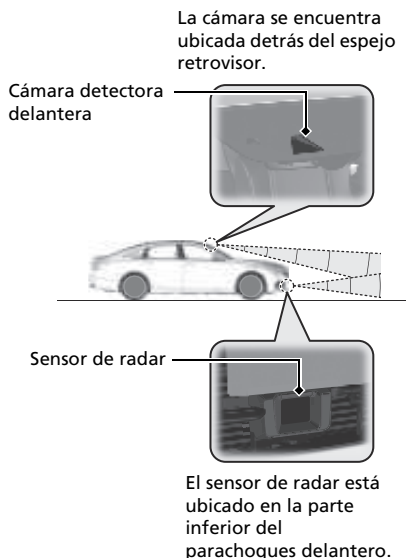

## Sistema de frenado de mitigación de colisión (CMBS) ➔ P. 491

Puede asistirle cuando existe la posibilidad de que su vehículo colisione con un vehículo o peatón detectados delante. El CMBS está diseñado para alertarle cuando se determina una colisión potencial, así como para reducir la velocidad del vehículo a fin de ayudar a minimizar la gravedad del impacto si la colisión parece inevitable.

## Control crucero adaptativo (ACC) con seguimiento de baja velocidad (LSF) ➔ P. 500

Ayuda a mantener una velocidad del vehículo constante y un intervalo de seguimiento programado detrás de un vehículo detectado delante y, si el vehículo detectado se detiene, puede desacelerar y detener su vehículo, sin que haga falta pisar el freno ni el acelerador.

## Sistema de asistencia para mantener el carril (LKAS) ➔ P. 519

➔ P. 519

Proporciona asistencia de dirección para ayudar a mantener el vehículo en el centro de un carril detectado y emite alertas táctiles y visuales si se detecta que el vehículo se está saliendo de su carril.

## Sistema de atenuación de salida de carretera ➔ P. 528

Le avisa y le proporciona asistencia cuando el sistema detecta la posibilidad de que su vehículo cruce involuntariamente las líneas de carril detectadas y/o salga del todo de la carretera.

# Mantenimiento ➔ P. 563

## Bajo el cofre ➔ P. 581

- Compruebe el aceite y el refrigerante del motor y el líquido lavaparabrisas. Reponga según sea necesario.
- Compruebe el líquido de frenos.
- Compruebe el estado de la batería una vez al mes.

- 1** Tire de la manija de apertura del cofre bajo la esquina del salpicadero.

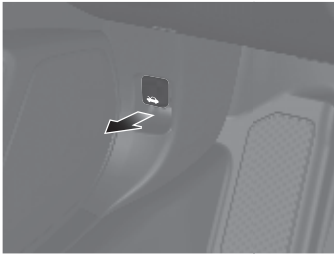

- 2** Localice la palanca del cerrojo del cofre, empújela hacia el lado y levante el cofre. Una vez levantado el cofre ligeramente, puede soltar la palanca.

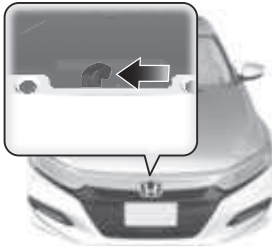

- 3** Cuando termine, cierre el cofre y compruebe que queda bloqueado en su sitio.

## Escobillas de los limpiaparabrisas ➔ P. 604

- Sustituya las rasquetas si dejan marcas en el parabrisas.



## Neumáticos

➔ P. 607

- Compruebe las llantas y los neumáticos con frecuencia.
- Compruebe la presión de los neumáticos con frecuencia.
- Monte neumáticos de invierno para conducir durante el invierno.

## Luces ➔ P. 594

- Compruebe todas las luces con frecuencia.

# Cómo hacer frente a lo inesperado ➔ P. 631

## Neumático pinchado ➔ P. 634

- Estacione en un lugar seguro y sustituya el neumático pinchado con el neumático de repuesto que hay en el maletero.



## El motor no arranca ➔ P. 641

- Si se ha quedado sin batería, arranque con cables usando una batería auxiliar.

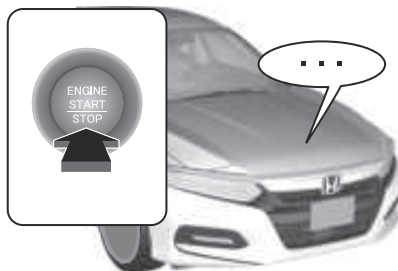

## Sobrecalentamiento ➔ P. 649

- Estacione en un lugar seguro. Si no se ve el vapor bajo el cofre, abra el cofre y deje enfriar el motor.



## Encendido/parpadeo de indicadores ➔ P. 651

- Identifique los indicadores y consulte el manual del usuario.



## Fusible fundido ➔ P. 660

- Compruebe si hay un fusible fundido cuando algún dispositivo eléctrico no funcione.

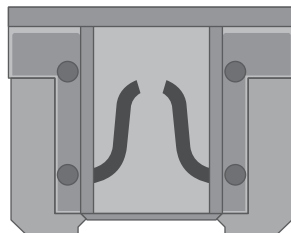

## Remolcado de emergencia ➔ P. 665

- Póngase en contacto con un servicio de remolcado profesional si necesita remolcar su vehículo.





# Qué hacer si

**P**

Modelos con transmisión variable continua

La modalidad de alimentación no pasa de **VEHÍCULO APAGADO** a **ACCESORIOS**.  
¿Por qué?

**R**

- El volante puede estar bloqueado.
- Mueva el volante a la izquierda y a la derecha después de pulsar el botón **ENGINE START/STOP**.



**P**

Modelos con transmisión variable continua

La modalidad de alimentación no cambia de **ACCESORIOS** a **VEHÍCULO APAGADO**. ¿Por qué?

**R**

La palanca de cambios se debe mover a **P**.



**P**

¿Por qué tiembla ligeramente el pedal del freno al aplicar los frenos?

**R**

Esto puede suceder cuando se activa el ABS y no es señal de ningún problema. Aplique una presión firme y constante en el pedal del freno. Nunca pise repetidamente el pedal del freno.

➤ Sistema de frenos antibloqueo (ABS) ➔ P.543

**P** No se puede abrir la puerta trasera desde el interior del vehículo. ¿Por qué?

**R** Compruebe si el bloqueo de seguridad para niños está en la posición de bloqueo. Si está, abra la puerta trasera con la manija exterior de la puerta. Para cancelar esta función, deslice la palanca hacia arriba a la posición de desbloqueo.



**P** ¿Por qué se bloquean las puertas después de que yo las haya desbloqueado?

**R** Si no abre las puertas antes de 30 segundos, se vuelven a bloquear automáticamente por seguridad.

**P** ¿Por qué suena un aviso acústico cuando abro la puerta del conductor?

**R** El aviso acústico suena cuando:

- La modalidad de alimentación se encuentra en la posición de ACCESORIOS.
- Se quedan encendidas las luces exteriores.

**P** ¿Por qué se oye un aviso acústico cuando me alejo del vehículo tras cerrar la puerta?

**R** El aviso acústico suena si se aleja del rango de funcionamiento del bloqueo de puertas automático al alejarse del vehículo antes de que la puerta se cierre por completo.

➔ Bloqueo del vehículo (bloqueo automático al alejarse) ➔ P 195

**P** ¿Por qué suena un aviso acústico cuando empiezo a conducir?

**R** El aviso acústico suena cuando el conductor y/o el acompañante\* no llevan puestos los cinturones de seguridad.

**P**

Si se pulsa el interruptor del freno de estacionamiento eléctrico no se suelta el freno de estacionamiento. ¿Por qué?

**R**

Pulse el interruptor del freno de estacionamiento eléctrico con el pedal del freno pisado.

**P**

Modelos con TPMS/sistema de aviso de desinflado

Veo un indicador ámbar de un neumático con un signo de exclamación. ¿Qué significa?

**R**

Modelos de Corea y México

Hay que prestar atención al sistema de control de presión de los neumáticos (TPMS). Si hace poco que ha inflado o cambiado un neumático, tendrá que volver a calibrar el sistema.

➤ Sistema de control de presión de los neumáticos (TPMS) ➔ P.482

Excepto modelos de Corea y México

El sistema de aviso de desinflado debe inspeccionarse. Si hace poco que ha inflado o cambiado un neumático, tendrá que volver a calibrar el sistema.

➤ Sistema de aviso de desinflado\* ➔ P.485

**P**

Si se pisa el pedal del acelerador no se suelta automáticamente el freno de estacionamiento. ¿Por qué?

**R**

- Abróchese el cinturón de seguridad del conductor.
- Compruebe si la caja de cambios se encuentra en **P** o **N**. Si es así, seleccione cualquier otra posición.

**P**

Modelos con caja de cambios automática

¿Por qué la marcha seleccionada cambia automáticamente a **P** si se abre la puerta del conductor para comprobar las líneas de la plaza de estacionamiento al dar marcha atrás?

**R**

- Abróchese el cinturón de seguridad del conductor.
  - Cierre la puerta del conductor y cambie manualmente la marcha seleccionada.
- Al abrir la puerta del conductor  **P. 457**

**P**

¿Por qué se produce un rechinido al pisar el pedal del freno?

**R**

Es necesario sustituir las pastillas de freno. Lleve el vehículo a un concesionario para que lo revisen.

**P**

Modelos de Perú

¿Es posible usar gasolina sin plomo con un octanaje (RON) de 91 o superior en este vehículo?

**R**

El vehículo está diseñado para funcionar con gasolina sin plomo de alta calidad de 95 octanos como mínimo. Si no se dispone de este octanaje, se puede utilizar provisionalmente gasolina sin plomo de 91 octanos como mínimo.

El uso de gasolina sin plomo normal puede ocasionar ruidos metálicos en el motor y provocará un rendimiento inferior del mismo. El uso prolongado de gasolina normal puede provocar daños en el motor.

# Manejo seguro

Encontrará numerosas recomendaciones de seguridad en este capítulo y en todo el manual.

## Para una conducción segura

- Precauciones de seguridad importantes .. 36
- Características de seguridad del vehículo ... 38
- Lista de comprobación de seguridad ..... 39

## Cinturones de seguridad

- Información acerca de los cinturones de seguridad ..... 41
- Abrochamiento del cinturón de seguridad ... 45
- Inspección de los cinturones de seguridad ... 49
- Puntos de anclaje ..... 50

## Airbags

- Componentes del sistema de airbag ..... 51
- Tipos de airbags ..... 53

- Airbags frontales (SRS) ..... 53
- Airbags de rodilla ..... 61
- Airbags laterales ..... 64
- Airbags de cortina ..... 66
- Indicadores del sistema de airbag ..... 67
- Mantenimiento de los airbags ..... 69

## Seguridad para niños

- Protección de los niños a bordo ..... 70
- Seguridad de los bebés y niños pequeños .. 75
- Seguridad de los niños mayores ..... 91

## Gases de escape y sus riesgos

- Monóxido de carbono ..... 94

## Etiquetas de seguridad

- Ubicaciones de las etiquetas ..... 95

En las siguientes páginas se explican las características de seguridad del vehículo y cómo utilizarlas correctamente. Las siguientes precauciones de seguridad son fundamentales.

## Precauciones de seguridad importantes

### ■ **Abróchese siempre el cinturón de seguridad**

El cinturón de seguridad es la mejor protección en cualquier tipo de colisión. Los airbags están diseñados para complementar a los cinturones de seguridad, no para sustituirlos. Así que aunque el vehículo esté equipado con airbags, asegúrese de que tanto usted como los pasajeros siempre llevan abrochados los cinturones de seguridad correctamente.

### ■ **Sujete debidamente a todos los niños**

Los niños de 12 o menos años deben ir debidamente sujetos en uno de los asientos traseros, no en el asiento delantero. Los bebés y los niños pequeños deberán sujetarse con un sistema de sujeción para niños. Los niños mayores deberán utilizar un cojín elevador con un cinturón de seguridad de tres puntos hasta que puedan utilizar adecuadamente el cinturón sin un cojín elevador.

### ■ **Conozca los riesgos relacionados con los airbags**

Los airbags pueden salvar vidas, pero también pueden provocar lesiones graves o incluso mortales a los ocupantes del vehículo que se sienten demasiado cerca de los mismos, o que no vayan debidamente sujetos. Los bebés, los niños pequeños y los adultos de corta estatura son quienes corren mayor riesgo. Asegúrese de seguir todas las instrucciones y advertencias de este manual.

### ■ **No beba si va a conducir**

El alcohol y la conducción no combinan bien. Una sola bebida puede mermar su capacidad de respuesta ante condiciones cambiantes, y el tiempo de respuesta empeora con cada bebida adicional. Así que si bebe, no conduzca; y tampoco permita que lo hagan sus amigos.

### ☒ Precauciones de seguridad importantes

En algunos países está prohibido que el conductor utilice el teléfono móvil durante la conducción, a menos que se trate de un dispositivo manos libres.

### ■ Preste la debida atención a la tarea de conducir de forma segura

Si habla por el móvil o realiza otras actividades que le impidan prestar la debida atención a la carretera, los demás vehículos y los peatones, podría ocurrir un accidente. Recuerde que cualquier situación puede cambiar con rapidez, y sólo usted puede decidir cuándo resulta seguro desviar en parte su atención de la conducción.

### ■ Controle la velocidad

El exceso de velocidad es una de las principales causas de accidentes con heridos y fallecidos. Por lo general, cuanto más alta sea velocidad, mayor es el riesgo, pero también pueden producirse lesiones graves a velocidades moderadas. No conduzca nunca a mayor velocidad de lo que resulte seguro según las circunstancias, independientemente de cuál sea el límite de velocidad correspondiente.

### ■ Mantenga el vehículo en buen estado

Un pinchazo o una avería mecánica pueden resultar extremadamente peligrosos. Para reducir la posibilidad de que se produzcan dichos problemas, compruebe con frecuencia el estado y la presión de los neumáticos, y realice con regularidad todo el mantenimiento programado.

### ■ No deje a los niños solos en el vehículo

Si se dejan a los niños solos en el vehículo pueden sufrir lesiones si activan alguno o varios controles del vehículo. También pueden provocar que el vehículo se desplace, causando como resultado un accidente en el que los niños y otras personas pueden sufrir consecuencias graves o fatales. Además, dependiendo de la temperatura de ambiente, la temperatura del interior del vehículo puede alcanzar niveles extremos, con resultado de lesiones graves o muerte. Aunque el sistema de aire acondicionado esté encendido, no debe dejar nunca a niños solos en el vehículo, puesto que el sistema de aire acondicionado puede detenerse en cualquier momento.

## Características de seguridad del vehículo

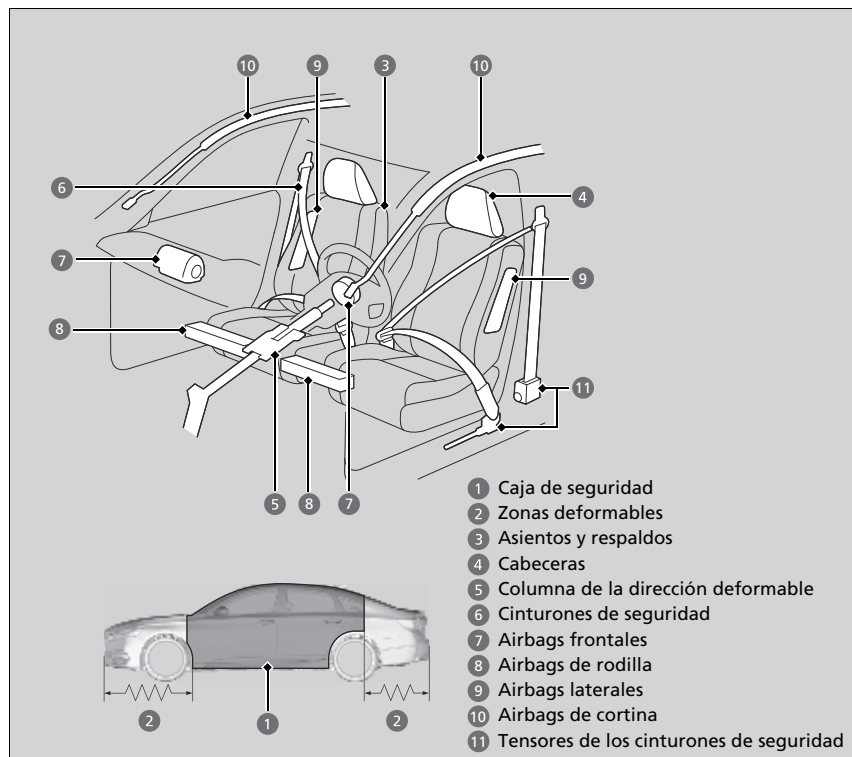

La siguiente lista de comprobación le ayudará a desempeñar un papel activo en su protección personal y la de sus pasajeros.

### Características de seguridad del vehículo

El vehículo está equipado con numerosas características que funcionan conjuntamente para protegerle a usted y a los pasajeros en caso de accidente.

Algunas de estas características no requieren que usted haga nada. Entre ellas está el resistente bastidor de acero que forma una caja de seguridad en torno al habitáculo, las zonas deformables delanteras y traseras, una columna de la dirección deformable y los tensores que tensan los cinturones de seguridad delanteros en caso de colisión lo suficientemente fuerte.

No obstante, usted y sus pasajeros no podrán aprovechar plenamente todas las ventajas de estas características a menos que se sienten en la posición correcta y lleven siempre abrochados los cinturones de seguridad. De hecho, algunas de las características de seguridad pueden contribuir a causar lesiones si no se utilizan correctamente.



## Lista de comprobación de seguridad

Por su seguridad personal y la de sus pasajeros, acostúmbrese a comprobar estos elementos antes de ponerse en marcha.

- Ajuste su asiento a la posición adecuada para conducir. Asegúrese de que los asientos delanteros estén ajustados hacia atrás todo lo que sea posible sin que el conductor deje de mantener el control del vehículo. Sentarse demasiado cerca de un airbag frontal puede tener como consecuencia lesiones graves o incluso mortales en caso de accidente.
  - **Ajuste de los asientos** P. 239
- Ajuste las cabeceras a la posición adecuada. La eficacia de una cabecera es óptima cuando el centro del mismo está alineado con el centro de la cabeza. Las personas de estatura muy elevada deben ajustar la cabecera a la posición más alta posible.
  - **Ajuste de las posiciones de las cabeceras de los asientos laterales delanteros y traseros exteriores\*** P. 245
- Abróchese siempre el cinturón de seguridad, asegurándose de llevarlo bien colocado. Compruebe que los demás pasajeros también lo llevan bien colocado y abrochado.
  - **Abrochamiento del cinturón de seguridad** P. 45
- Proteja a los niños mediante cinturones de seguridad o sistemas de sujeción para niños adecuados a su edad, estatura y peso.
  - **Seguridad para niños** P. 70

### ▶▶ Lista de comprobación de seguridad

#### Modelos con pantalla de información

Si está encendido el indicador de puertas y maletero abiertos, significa que una de las puertas y/o el maletero no están bien cerrados. Cierre todas las puertas para que se apague el testigo.

➤ **Indicador de puerta abierta\*** P. 113

➤ **Indicador de maletero abierto\*** P. 114

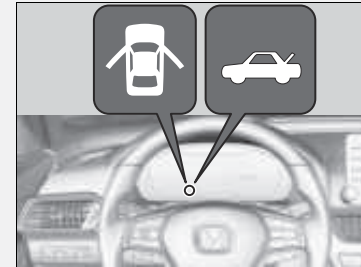

\* No disponible en todos los modelos

### » Lista de comprobación de seguridad

#### Modelos con interfaz de información al conductor

Si aparece el mensaje de puertas y/o maletero abiertos en la interfaz de información al conductor, significa que una de las puertas y/o el maletero no están bien cerrados. Cierre bien todas las puertas y el maletero hasta que el mensaje desaparezca.

#### » Mensajes de advertencia e información de la interfaz de información al conductor\*

P. 132

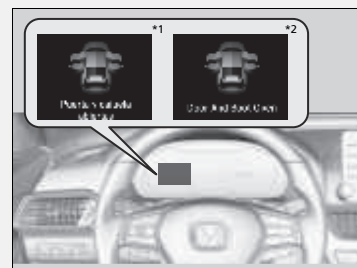

\*1 : Modelos de Corea y Latinoamérica

\*2 : Excepto modelos de Corea y Latinoamérica

\* No disponible en todos los modelos

## Información acerca de los cinturones de seguridad

Los cinturones de seguridad constituyen el dispositivo individual de seguridad más eficaz, ya que mantienen al pasajero conectado al vehículo de manera que se pueden aprovechar las numerosas características de seguridad incorporadas. También evitan que usted salga despedido contra el interior del vehículo, contra otros pasajeros o fuera del vehículo. Además, los cinturones de seguridad, si se utilizan correctamente, mantienen el cuerpo colocado correctamente en caso de accidente de manera que se pueda aprovechar al máximo la protección adicional que ofrecen los airbags.

Además, los cinturones de seguridad ofrecen protección en casi cualquier tipo de accidente, incluidos los siguientes:

- impactos frontales
- impactos laterales
- impactos traseros
- vueltas de campana

### Información acerca de los cinturones de seguridad

#### **ADVERTENCIA**

Si el cinturón de seguridad no se utiliza correctamente, aumenta el riesgo de sufrir lesiones graves o incluso mortales en caso de accidente, aunque el vehículo cuente con airbags.

Asegúrese de que tanto usted mismo como sus pasajeros llevan el cinturón de seguridad abrochado y colocado correctamente.

**ADVERTENCIA:** Los cinturones de seguridad están diseñados para soportar la estructura ósea del cuerpo y se deben llevar bajos sobre la parte delantera de la pelvis o la pelvis, el tórax y los hombros, según proceda; se debe evitar llevar la sección de la cadera del cinturón sobre la zona abdominal.

**ADVERTENCIA:** Los cinturones de seguridad se deben ajustar lo más firmemente posible, aunque confortablemente, para que proporcionen la protección para la que se han diseñado. Un cinturón suelto reduce enormemente la protección que asegura a quien lo lleva.

**ADVERTENCIA:** No se deben utilizar los cinturones con las correas torcidas.

**ADVERTENCIA:** Cada conjunto de cinturón solo debe utilizarlo un ocupante; es peligroso colocar un cinturón alrededor de un niño que se lleva en el regazo.

### ■ Cinturones de seguridad de tres puntos

Los cinco asientos están equipados con cinturones de seguridad de tres puntos con retractores de bloqueo de emergencia. Durante la conducción normal el retractor permite que el ocupante del asiento se mueva libremente pero mantiene parte de la tensión en el cinturón. En una colisión o en un frenado brusco el retractor se bloquea para sujetar el cuerpo del pasajero.

#### Modelos con cinturones de seguridad con retractor de bloqueo

Los cinturones de seguridad del acompañante\* y de los asientos traseros también cuentan con un retractor con bloqueo para su uso con los sistemas de sujeción para niños.

#### ➤ Instalación de un sistema de sujeción de niños con cinturón de seguridad de tres puntos P. 85

### ■ Uso correcto de los cinturones de seguridad

Siga estas instrucciones para utilizarlos correctamente:

- Todos los ocupantes deben sentarse con la espalda recta y bien apoyada en el respaldo, y permanecer en esa posición durante todo el viaje. Agacharse o inclinarse reduce la eficacia del cinturón y puede aumentar las posibilidades de que se produzcan lesiones graves en caso de accidente.
- No coloque nunca la sección del hombro de un cinturón de seguridad de tres puntos debajo del brazo o detrás de la espalda. Si lo hace, se podrían producir lesiones extremadamente graves en caso de accidente.
- Dos personas no deben compartir un cinturón de seguridad. Si lo hacen, podrían sufrir lesiones extremadamente graves en caso de accidente.
- No coloque ningún accesorio en los cinturones de seguridad. Los dispositivos cuyo propósito es mejorar el confort de la sección del hombro de un cinturón de seguridad, o cambiar su posición, pueden reducir la capacidad de protección del cinturón y aumentar el riesgo de lesiones graves en caso de accidente.

### ► Información acerca de los cinturones de seguridad

Los cinturones de seguridad no ofrecen una protección completa en cualquier tipo de accidente. No obstante, en la mayoría de los casos pueden reducir el riesgo de que se produzcan lesiones graves.

En la mayoría de países es obligatorio llevar puesto el cinturón de seguridad. Tómese el tiempo necesario para familiarizarse con los requisitos legales de los países en los que conduzca.

Si extiende el cinturón de seguridad demasiado rápido, se bloqueará en su sitio. Si ocurriera esto, retraiga el cinturón de seguridad ligeramente y, a continuación, extiéndalo lentamente.

#### Modelos con cinturones de seguridad con retractor de bloqueo

Si el acompañante\* o uno de los ocupantes de los asientos traseros se mueven y extienden el cinturón de seguridad, el retractor de bloqueo puede activarse. Si esto sucede, libere el retractor soltando el cinturón de seguridad y deje que el cinturón se retraiga por completo. A continuación, vuelva a abrochar el cinturón.

## Recordatorio del cinturón de seguridad

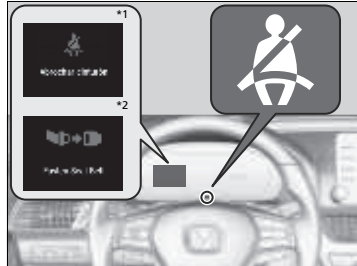

El sistema del cinturón de seguridad incluye un indicador en el panel de instrumentos para recordar al conductor, al acompañante\* o a ambos\* que deben abrocharse los cinturones.

Si pasa la modalidad de alimentación a CONTACTO y algún cinturón de seguridad no está abrochado, sonará un aviso acústico y parpadeará el indicador. Pasados unos segundos, el aviso acústico se detendrá y el indicador se encenderá y permanecerá iluminado hasta que se abroche el cinturón de seguridad.

El aviso acústico sonará periódicamente y el testigo parpadeará cuando el vehículo esté en movimiento hasta que se abroche el cinturón.

## Recordatorio del cinturón de seguridad

### Modelos de Corea y Latinoamérica

El indicador se encenderá si el acompañante no se abrocha el cinturón de seguridad en el plazo de seis segundos después de pasar la modalidad de alimentación a CONTACTO.

Si el asiento del acompañante no está ocupado, el indicador no se encenderá y el aviso acústico no sonará.

### Modelos de Latinoamérica

Si el testigo se enciende o el aviso acústico suena con nadie en el asiento del acompañante. Compruebe si:

- No hay ningún objeto pesado en el asiento del acompañante.
- El cinturón de seguridad del conductor está abrochado.

Si el indicador no se enciende cuando el pasajero está sentado pero no abrochado, es posible que algo esté interfiriendo con el sensor de detección del ocupante.

Compruebe si:

- Hay un cojín colocado sobre el asiento.
- El acompañante no está correctamente sentado.

### Modelos de Corea

El indicador puede no encenderse y el aviso acústico no sonar si el ocupante no tiene peso suficiente como para activar el sensor de peso. Dichos ocupantes (por ejemplo, bebés y niños pequeños) deben sentarse en el asiento trasero, ya que podrían resultar heridos o morir a causa del despliegue del airbag frontal.

➤ **Protección de los niños a bordo** P. 70

### Todos los modelos

Si no se da ninguna de estas condiciones, haga que revisen el vehículo en un concesionario.

\*1: Modelos de Corea y Latinoamérica

\*2: Excepto modelos de Corea y Latinoamérica

\* No disponible en todos los modelos

## ■ Tensores automáticos de los cinturones de seguridad

Los asientos delanteros están equipados con sensores automáticos de los cinturones de seguridad, que aumentan la seguridad.

Los sensores tensan automáticamente los cinturones de seguridad delanteros si se produce una colisión frontal de moderada a fuerte; en ocasiones, esto ocurre incluso si la colisión no es lo suficientemente fuerte como para que se inflen los airbags frontales o los airbags de rodilla.

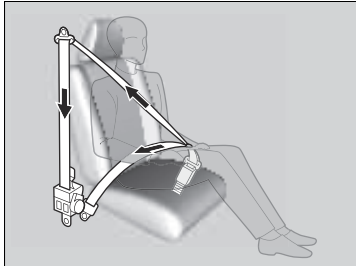

## ►► Tensores automáticos de los cinturones de seguridad

Los sensores de los cinturones de seguridad solo pueden activarse una vez.

Si se activa un tensor, el indicador SRS se encenderá. Haga que el concesionario sustituya el tensor e inspeccione a fondo el sistema de los cinturones de seguridad; de lo contrario, puede que no ofrezca la protección necesaria en caso de sufrir otro accidente.

Si se sufre un impacto lateral de moderado a fuerte, también se activa el tensor del lado correspondiente del vehículo.

## Abrochamiento del cinturón de seguridad

Después de ajustar el asiento delantero a la posición adecuada y sentándose con la espalda recta y bien apoyada en el respaldo:

► **Ajuste de los asientos** P. 239



1. Tire despacio del cinturón de seguridad hacia fuera.

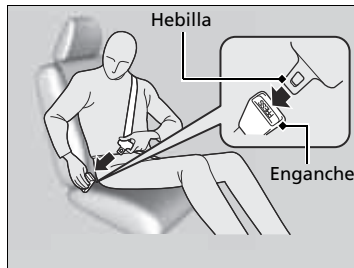

2. Introduzca la hebilla en el enganche y luego tire del cinturón para asegurarse de que ha quedado bien enganchado.
  - Asegúrese de que el cinturón no esté retorcido ni atrapado en ningún punto.

### ► Abrochamiento del cinturón de seguridad

Nadie debe ocupar un asiento cuyo cinturón de seguridad no funcione o parezca no funcionar correctamente. Si se usa un cinturón de seguridad que no funciona correctamente, el ocupante del asiento podría no estar protegido si se produce un accidente. El cinturón afectado debe ser inspeccionado en un concesionario lo antes posible.



3. Coloque la sección de la cadera del cinturón de seguridad lo más baja posible sobre las caderas, y luego tire hacia arriba de la sección del hombro para que la sección de la cadera quede bien ajustada. De este modo, los robustos huesos pélvicos recibirán la fuerza del impacto, lo que reduce el riesgo de lesiones internas.
4. Si es necesario tire de nuevo hacia arriba del cinturón para tensarlo, y luego compruebe que el cinturón pasa a través del centro del tórax y sobre el hombro. De este modo la fuerza de un impacto se distribuye por los huesos más robustos de la parte superior del cuerpo.

►► Abrochamiento del cinturón de seguridad

## ⚠ ADVERTENCIA

Si los cinturones de seguridad se colocan de forma incorrecta, se pueden producir lesiones graves o incluso mortales en caso de accidente.

Asegúrese de que todos los cinturones de seguridad estén colocados correctamente antes de ponerse en marcha.

Para soltar el cinturón, presione el botón **PRESS** rojo y, a continuación, guíe el cinturón con la mano hasta que se haya retraído por completo.

Al salir del vehículo asegúrese de que el cinturón se guarda adecuadamente para que no quede atrapado al cerrar la puerta.

No introduzca nunca objetos extraños en el enganche o el mecanismo del retractor.



## Ajuste del anclaje de hombro

Los asientos delanteros constan de anclajes de hombro ajustables para adaptarse a ocupantes de distintas estaturas.

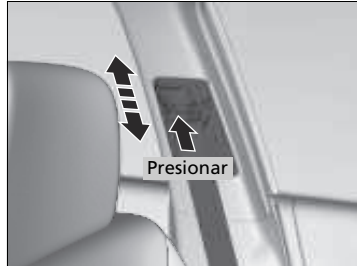

1. Mueva el anclaje hacia arriba y hacia abajo mientras pulsa el botón de apertura.
2. Coloque el anclaje de forma que el cinturón cruce la parte central del tórax y sobre el hombro.

## ⌘ Ajuste del anclaje de hombro

Después de realizar un ajuste, asegúrese de que la posición del anclaje de hombro queda bien fijada.

La altura del anclaje de hombro puede ajustarse en cuatro niveles. Si el cinturón toca el cuello, rebaje la altura ajustando los niveles de uno en uno.

## Consejos para mujeres embarazadas

Si está embarazada, la mejor forma de protegerse a sí misma y a su hijo cuando conduce el vehículo o viaja en él como pasajera es ponerse siempre el cinturón de seguridad y mantener la sección de la cadera del cinturón lo más baja posible sobre las caderas.

Coloque la sección del hombro a través del pecho, evitando el abdomen.



Coloque la sección de la cadera lo más baja posible sobre las caderas.

## Consejos para mujeres embarazadas

Cada vez que vaya a una revisión médica, pregúntele al médico si le permite conducir.

Para reducir el riesgo de que usted o su hijo sufran lesiones debidas a la activación del airbag frontal:

- Si va a conducir, siéntese con la espalda recta y ajuste el asiento hacia atrás todo lo que sea posible sin dejar de mantener el control del vehículo.
- Si se sienta en el asiento del acompañante, ajuste el asiento hacia atrás todo lo que sea posible.

## Inspección de los cinturones de seguridad

Compruebe el estado de los cinturones de seguridad con regularidad de la siguiente manera:

- Tire hacia fuera de cada cinturón hasta el tope y compruebe si está deshilachado o presenta cortes, quemaduras y desgaste.
- Compruebe que las hebillas y los enganches funcionan correctamente y que los cinturones se retraen sin problemas.
  - Si un cinturón no se retrae fácilmente, es posible que la limpieza corrija el problema. Utilice solamente jabón neutro y agua caliente. No utilice blanqueador ni solventes. Asegúrese de que el cinturón está completamente seco antes de dejar que se retraiga.

Si un cinturón no está en buen estado o no funciona correctamente, no ofrecerá la protección adecuada y deberá sustituirse lo antes posible.

Es posible que un cinturón que se llevaba puesto cuando tuvo lugar un accidente no ofrezca el mismo nivel de protección en caso de sufrir otro accidente. Los cinturones de seguridad deben ser inspeccionados en un concesionario después de cualquier colisión.

### Inspección de los cinturones de seguridad

#### **ADVERTENCIA**

Si los cinturones de seguridad no se comprueban ni reciben mantenimiento es posible que no funcionen correctamente cuando se necesiten, lo que puede tener como consecuencia lesiones graves o incluso mortales.

Compruebe los cinturones de seguridad con regularidad, y si detecta algún problema asegúrese de que es rectificado lo antes posible.

**ADVERTENCIA:** El usuario no debe realizar modificaciones ni añadidos que impidan el funcionamiento de los dispositivos de ajuste del cinturón de seguridad para eliminar la holgura, ni tampoco impedir el ajuste del conjunto del cinturón de seguridad para eliminar la holgura.

**ADVERTENCIA:** Es esencial reemplazar todo el conjunto después de su desgaste debido a un impacto fuerte, aunque los daños en el conjunto no sean evidentes.

**ADVERTENCIA:** Se debe tener cuidado para evitar manchar las correas con pulimentos, aceites y productos químicos, en particular con el ácido de la batería. Se pueden limpiar de forma segura con un jabón suave y agua. Se deberá sustituir el cinturón de seguridad si la correa se deshilacha, se contamina o resulta dañada.

## Puntos de anclaje

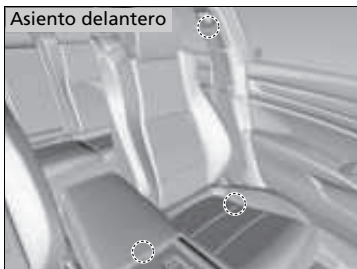

Al sustituir los cinturones de seguridad, utilice los puntos de anclaje que se muestran en las imágenes. El asiento delantero tiene un cinturón de seguridad de tres puntos.

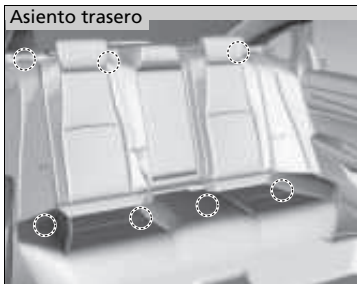

El asiento trasero tiene tres cinturones de seguridad de tres puntos.

## Componentes del sistema de airbag

Los airbags frontales, de rodilla, laterales frontales y de cortina se despliegan en función de la dirección y la gravedad del impacto. En caso de vuelco se despliegan ambos airbags de cortina\*. El sistema de airbag consta de:

- Dos airbags frontales SRS (sistema de sujeción suplementario). El airbag del conductor está guardado en el centro del volante, y el del acompañante en el salpicadero. Ambos muestran la marca **SRS AIRBAG**.
  - Dos airbags de rodilla. El airbag de rodilla del conductor se almacena debajo de la columna de la dirección; el airbag de rodilla del acompañante se almacena debajo de la guantera. Ambos muestran la marca **SRS AIRBAG**.
  - Dos airbags laterales, uno para el conductor y otro para el acompañante. Los airbags están almacenados en los bordes exteriores de los respaldos de los asientos. Ambos muestran la marca **SIDE AIRBAG**.
  - Dos airbags de cortina, uno a cada lado del vehículo. Los airbags están almacenados en el techo, encima de las ventanillas. Los pilares delanteros y traseros muestran la marca **SIDE CURTAIN AIRBAG**.
- Una unidad de control electrónico que, cuando el vehículo está en marcha, controla permanentemente la información de los diferentes sensores de impacto, sensores de asiento y enganche, sensor de vuelco\*, activadores de los airbags, tensores de los cinturones de seguridad y otra información sobre el vehículo. En caso de choque, esta información quedará grabada en la unidad.
  - Tensores automáticos de los cinturones de seguridad delanteros.
  - Sensores de impacto que pueden detectar un impacto frontal o lateral de moderado a fuerte.
  - Un indicador en el tablero de instrumentos que alerta sobre un posible problema en el sistema de airbag o en los tensores de los cinturones de seguridad.

\* No disponible en todos los modelos

## ■ Observaciones importantes acerca de los airbags

Los airbags pueden resultar peligrosos. Para cumplir su función, los airbags deben inflarse con una enorme fuerza. Así, aunque los airbags ayudan a salvar vidas, pueden causar quemaduras, moretones y otras lesiones en principio leves, que en ocasiones pueden resultar mortales si los ocupantes no utilizan correctamente los cinturones de seguridad o no están bien sentados.

**Lo que debe hacer:** Utilice el cinturón de seguridad siempre correctamente, y siéntese con la espalda recta y tan alejado del volante como sea posible sin dejar de mantener el control del vehículo. El acompañante debe colocar su asiento tan alejado del salpicadero como sea posible.

Recuerde, no obstante, que ningún sistema de seguridad puede evitar todas las lesiones o los fallecimientos que pueden llegar a producirse en un accidente grave, aunque se utilicen correctamente los cinturones de seguridad y se desplieguen los airbags.

**No coloque objetos duros o puntiagudos entre usted y un airbag delantero.** Si se llevan objetos duros o puntiagudos en el regazo, o se conduce con una pipa u otro objeto puntiagudo en la boca, pueden producirse lesiones en caso de inflarse el airbag delantero.

**No fije ni coloque objetos sobre las cubiertas de los airbags frontales y de rodilla delanteros.** Los objetos depositados sobre las cubiertas marcadas con **SRS AIRBAG** pueden impedir el funcionamiento correcto de los airbags o salir despedidos en el interior del vehículo y herir a alguien si se inflan los airbags.

## » Observaciones importantes acerca de los airbags

No intente desactivar los airbags. Los airbags junto con los cinturones de seguridad ofrecen la mejor protección posible.

Al conducir, mantenga los brazos y las manos apartados de la trayectoria de despliegue del airbag frontal; para ello, sujete el volante con una mano a cada lado. No pase el brazo por encima de la tapa del airbag.

## Tipos de airbags

El vehículo está equipado con cuatro tipos de airbags:

- **Airbags frontales:** Airbags situados delante de los asientos del conductor y del acompañante.
- **Airbags de rodilla frontales:** Airbags debajo de la columna de dirección y la guantera.
- **Airbags laterales:** Airbags situados en los respaldos de los asientos del conductor y del acompañante.
- **Airbags de cortina:** Airbags por encima de las ventanillas.

Cada uno de ellos se explica con más detalle en las páginas siguientes.

## Airbags frontales (SRS)

Los airbags frontales SRS se inflan en caso de colisión frontal de moderada a severa para ayudar a proteger la cabeza y el tórax del conductor y/o el acompañante.

**SRS** (sistema de sujeción suplementario) significa que los airbags están diseñados para complementar los cinturones de seguridad, no para sustituirlos. Los cinturones de seguridad son el principal sistema de sujeción de los ocupantes.

### Ubicaciones

Los airbags frontales están ubicados en el centro del volante en el caso del conductor y en el salpicadero en el caso del acompañante. Ambos airbags muestran la marca **SRS AIRBAG**.

### Tipos de airbags

Los airbags pueden inflarse siempre que la modalidad de alimentación esté en CONTACTO.

Cuando un airbag se infla a causa de una colisión, se puede ver una pequeña cantidad de humo. Procede del proceso de combustión del material inflador y no es perjudicial. Las personas con problemas respiratorios pueden experimentar un cierto malestar temporal. Si esto sucede, salga del vehículo en cuanto resulte seguro hacerlo.

### Airbags frontales (SRS)

Durante una colisión frontal lo suficientemente severa para provocar el despliegue de uno o ambos airbags frontales, estos pueden inflarse a distintas velocidades, dependiendo de la gravedad de la colisión, de que los cinturones de seguridad estén o no abrochados y/u otros factores. Los airbags frontales están diseñados para complementar los cinturones de seguridad y ayudar a reducir la probabilidad de lesiones en la cabeza y el tórax durante las colisiones frontales.

## ■ Funcionamiento

Los airbags frontales están diseñados para inflarse cuando se produce una colisión frontal de moderada a fuerte. Si el vehículo desacelera repentinamente, los sensores envían información a la unidad de control, que envía las señales correspondientes para que se infle un airbag frontal o ambos.

Una colisión frontal o bien puede suceder de forma totalmente frontal o en ángulo entre dos vehículos, o bien puede consistir en el impacto del vehículo contra un objeto fijo, como una pared de cemento.

## ■ Funcionamiento de los airbags frontales

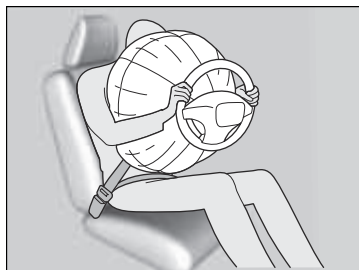

Mientras el cinturón de seguridad sujeta el torso, el airbag frontal ofrece protección suplementaria para la cabeza y el tórax.

Los airbags frontales se desinflan de inmediato para no dificultar la visibilidad del conductor ni su capacidad de manejar el volante o utilizar otros controles.

El tiempo total que tardan en inflarse y desinflarse es tan breve que la mayoría de los ocupantes no se dan cuenta de que los airbags se han desplegado hasta que los ven desinflados delante.

## ▣ Funcionamiento de los airbags frontales

Aunque los airbags del conductor y del acompañante normalmente se inflan prácticamente al mismo tiempo, es posible que sólo se despliegue uno de ellos. Esto puede suceder si la fuerza del impacto apenas llega al límite o umbral que determina si los airbags deben desplegarse o no. En estos casos el cinturón de seguridad proporciona la suficiente protección, y la protección suplementaria que ofrece el airbag sería mínima.



### ■ Situaciones en las que no se deberían desplegar los airbags

**Colisiones frontales leves:** Los airbags frontales están diseñados para complementar a los cinturones de seguridad y ayudar a salvar vidas, no para evitar las lesiones leves (incluso la fractura de algún hueso) que se pueden producir en una colisión frontal de carácter leve.

**Impactos laterales:** Los airbags frontales pueden ofrecer protección cuando se produce una desaceleración brusca que hace que el conductor o el acompañante se desplacen hacia la parte delantera del vehículo. Los airbags laterales y de cortina están específicamente diseñados para ayudar a reducir la gravedad de las lesiones que pueden producirse en un impacto lateral de moderado a fuerte que haga que el conductor o el acompañante se desplacen hacia un lado del vehículo.

**Impactos traseros:** Las cabeceras y los cinturones de seguridad son la mejor protección posible en un impacto trasero. Los airbags frontales no pueden ofrecer apenas protección en dicho caso y no están diseñados para desplegarse en colisiones de este tipo.

**Modelos de Corea**

**Vueltas de campana:** Los cinturones de seguridad y, en los vehículos equipados con sensor de vuelco, los airbags de cortina ofrecen la mejor protección en caso de vuelta de campana. Los airbags frontales no están diseñados para desplegarse en caso de una vuelta de campana, ya que la protección que pueden ofrecer en dicho caso es mínima.

**Excepto modelos de Corea**

**Vueltas de campana:** Los cinturones de seguridad y los airbags de cortina lateral ofrecen la mejor protección posible en un vuelco. Los airbags frontales no están diseñados para desplegarse en caso de una vuelta de campana, ya que la protección que pueden ofrecer en dicho caso es mínima.

### ■ Situaciones en las que se despliegan los airbags frontales a pesar de haberse producido daños leves o inapreciables

Dado que el sistema de airbag detecta una desaceleración brusca, un fuerte impacto en el bastidor o en la suspensión del vehículo podría provocar el despliegue de uno o varios airbags. Por ejemplo, esto podría suceder al impactar contra el bordillo de la acera, el borde de un agujero u otro objeto fijo a baja altura, lo que causa una desaceleración brusca en el chasis del vehículo. Como el impacto se produce debajo del vehículo, los daños pueden no ser aparentes.

■ **Situaciones en las que es posible que no se desplieguen los airbags delanteros aunque los daños exteriores parezcan graves**

Dado que las partes deformables de la carrocería absorben la energía de colisión en un impacto, el alcance de los daños visibles puede no ser siempre indicativo del funcionamiento correcto de los airbags. De hecho, algunas colisiones pueden provocar daños graves pero no el despliegue de los airbags, debido a que o bien no resultan necesarios o bien no proporcionarían protección aunque se desplegaran.

Modelos de Corea

## Airbags avanzados

Los airbags disponen de funciones avanzadas para ayudar a reducir la probabilidad de lesiones debidas al airbag de los ocupantes más pequeños.

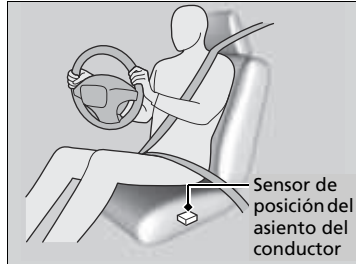

El sistema de airbag avanzado del conductor incluye un sensor de posición del asiento.

Según la información de este sensor y la gravedad del impacto, el sistema de airbag avanzado determina el desarrollo óptimo del airbag del conductor.



El sistema de airbag frontal avanzado del acompañante dispone de sensores de peso.

Aconsejamos que los niños de 12 años o más pequeños no se sienten en el asiento del acompañante. Sin embargo, **si permite que los niños de 12 años o más pequeños se sienten en el asiento del acompañante**, tenga en cuenta que el sistema desactivará automáticamente el airbag del acompañante si los sensores detectan que el niño pesa aproximadamente 29 kg o menos.

## ▣ Airbags avanzados

Si existiera algún problema en el sensor de posición del asiento del conductor, se encenderá el indicador SRS y el airbag se inflará con plena fuerza (normal), independientemente de la posición del asiento del conductor.

Para que los airbags avanzados funcionen correctamente:

- No derrame líquidos sobre los asientos o debajo de ellos.
- No coloque ningún objeto debajo del asiento del acompañante.
- Asegúrese de que cualquier objeto esté correctamente colocado en el piso. Los objetos mal colocados pueden interferir con los sensores de los airbags avanzados.
- Todos los ocupantes deben sentarse derechos y ponerse el cinturón de seguridad correctamente.
- No cubra el salpicadero del lado del acompañante con trapos, toallas, fundas, etc.

▣ **Indicador de desactivación del airbag frontal del acompañante** P. 68

Modelos de Latinoamérica

## ■ Sistema de airbag frontal del pasajero desactivado

Si es inevitable instalar un sistema de sujeción para niños orientado hacia atrás en el asiento del acompañante, se debe desactivar manualmente el sistema de airbag frontal del acompañante con la llave integrada.

### ■ Interruptor ON/OFF del airbag frontal del acompañante

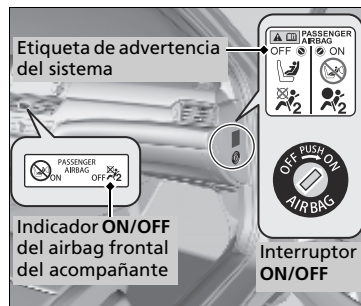

Cuando el interruptor **ON/OFF** del airbag frontal del acompañante está en:

**OFF:** El airbag frontal del acompañante está desactivado. El airbag frontal del acompañante no se infla en un choque frontal en el que sí se infla el airbag frontal del conductor.

El indicador del airbag frontal del acompañante desactivado permanece encendido como recordatorio.

**ON:** El airbag frontal del acompañante está activado. El indicador del airbag frontal del acompañante se enciende y se mantiene encendido durante unos 60 segundos.

### ■ Para desactivar el sistema del airbag frontal del acompañante

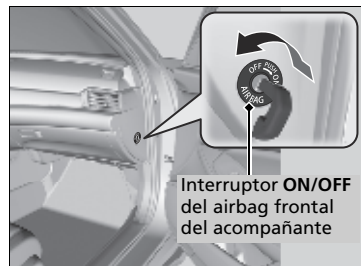

1. Aplique el freno de estacionamiento y pase la modalidad de alimentación a VEHÍCULO APAGADO.
2. Abra la puerta del acompañante.
3. Introduzca la llave integrada en el interruptor **ON/OFF** del airbag frontal del acompañante.
  - El interruptor está situado en el panel lateral del tablero de instrumentos en el lado del acompañante.
4. Gire la llave a **OFF** y retírela del interruptor.

### ► Sistema de airbag frontal del pasajero desactivado

## ⚠ ADVERTENCIA

El sistema del airbag frontal del acompañante debe desactivarse si es inevitable colocar un sistema de sujeción para niños orientado hacia atrás en el asiento del acompañante.

Si el airbag del acompañante se infla, puede golpear el sistema de sujeción para niños orientado hacia atrás con fuerza suficiente como para provocar lesiones muy graves o mortales en el bebé.

## ⚠ ADVERTENCIA

Asegúrese de conectar el sistema del airbag frontal del acompañante si no está utilizando un sistema de sujeción para niños orientado hacia atrás en el asiento del acompañante.

Si se deja el sistema de airbag frontal del acompañante desactivado pueden producirse lesiones graves o mortales en una colisión.

### ■ Indicador del airbag frontal del acompañante desactivado

Cuando el sistema del airbag frontal del acompañante está activado, el indicador se apaga al cabo de unos segundos tras pasar la modalidad de alimentación a CONTACTO.

Cuando se desactiva el sistema del airbag frontal del acompañante, el indicador permanece encendido, o se apaga unos instantes y se vuelve a encender.

### ■ Etiqueta del sistema del airbag frontal del acompañante desactivado

La etiqueta está situada en el panel lateral del tablero de instrumentos en el lado del acompañante.

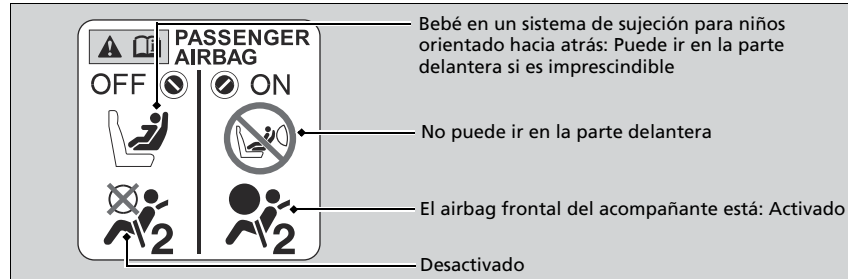

▶▶ Para desactivar el sistema del airbag frontal del acompañante

## ⚠ ADVERTENCIA

Si se enciende el testigo del SRS, retire inmediatamente del asiento del acompañante delantero el sistema de sujeción para niños en posición del sentido contrario a la marcha del vehículo. Aunque se haya desactivado el airbag frontal del acompañante, no haga caso omiso del indicador del SRS.

Es posible que el sistema SRS tenga alguna anomalía que provoque la activación del airbag del acompañante delantero y cause lesiones graves o mortales.

### AVISO

- Utilice la llave integrada del vehículo para girar el interruptor **ON/OFF** del airbag frontal del acompañante. Si utiliza una llave distinta, el interruptor puede resultar dañado, o es posible que el sistema del airbag frontal del acompañante no funcione correctamente.
- No cierre la puerta ni force la llave integrada mientras está introducida en el interruptor **ON/OFF** del airbag frontal del acompañante. Pueden producirse daños en el interruptor o la llave.

Se recomienda encarecidamente no instalar un sistema de sujeción para niños orientado hacia atrás en el asiento del acompañante.

▶ **Protección de bebés** P. 75

» Para desactivar el sistema del airbag frontal del acompañante

Es responsabilidad del usuario cambiar el ajuste del sistema de airbag frontal del acompañante a la posición **OFF** si se coloca un sistema de sujeción para niños orientado hacia atrás en el asiento del acompañante.

Si no se utiliza un sistema de sujeción para niños orientado hacia atrás en el asiento del acompañante, vuelva a activar el sistema.

## Airbags de rodilla

Los airbags SRS de rodilla se inflan tras una colisión frontal de moderada a fuerte para ayudar a mantener una posición adecuada del conductor y/o el acompañante, y maximizar los beneficios proporcionados por otras funciones de seguridad del vehículo.

**SRS** (sistema de sujeción suplementario) significa que los airbags están diseñados para complementar los cinturones de seguridad, no para sustituirlos. Los cinturones de seguridad son el principal sistema de sujeción de los ocupantes.

### Ubicaciones

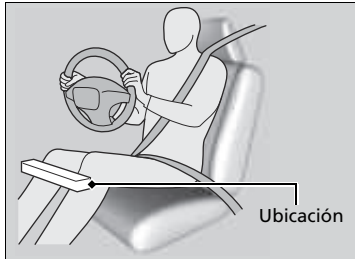

El airbag de rodilla del conductor está alojado bajo la columna de dirección.

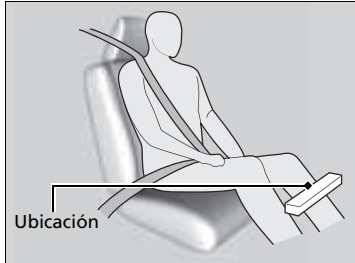

El airbag de rodilla del acompañante está almacenado debajo de la guantera.

Ambos muestran la marca **SRS AIRBAG**.

### ⚠ Airbags de rodilla

No coloque accesorios en los airbags de rodilla ni cerca de los mismos. Pueden afectar al funcionamiento normal de los airbags, o herir a uno de los ocupantes si se infla un airbag.

El conductor y el acompañante no deberían almacenar nada debajo del asiento ni detrás de los pies. Los elementos almacenados podrían interferir en el despliegue correcto del airbag en caso de una colisión frontal de moderada a fuerte y dar como resultado una protección inadecuada.

## Funcionamiento

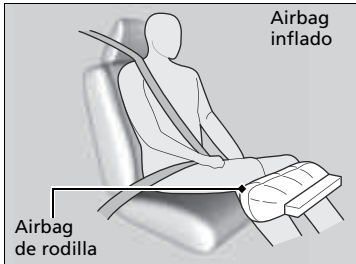
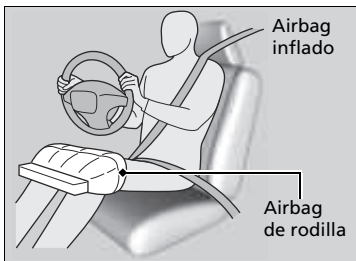

Cuando los airbags frontales se inflan, también se inflan los airbags de rodilla.

Aunque la colisión no sea lo suficientemente fuerte para desplegar los airbags frontales, puede que sí se inflen los airbags de rodilla de forma independiente.



**■ Situaciones en las que se despliegan los airbags de rodilla a pesar de haberse producido daños leves o inapreciables**

Dado que el sistema de airbag detecta una desaceleración brusca, un fuerte impacto en el bastidor o en la suspensión del vehículo podría provocar el despliegue de uno o varios airbags. Por ejemplo, esto podría suceder al impactar contra el bordillo de la acera, el borde de un agujero u otro objeto fijo a baja altura, lo que causa una desaceleración brusca en el chasis del vehículo. Como el impacto se produce debajo del vehículo, los daños pueden no ser aparentes.

**■ Situaciones en las que es posible que no se desplieguen los airbags de rodilla aunque los daños exteriores parezcan graves**

Dado que las partes deformables de la carrocería absorben la energía de colisión en un impacto, el alcance de los daños visibles puede no ser siempre indicativo del funcionamiento correcto de los airbags. De hecho, algunas colisiones pueden provocar daños graves pero no el despliegue de los airbags, debido a que o bien no resultan necesarios o bien no proporcionarían protección aunque se desplegaran.

## Airbags laterales

Los airbags laterales ayudan a proteger el torso y la pelvis del conductor o el acompañante si se produce un impacto lateral de moderado a severo.

### Ubicaciones

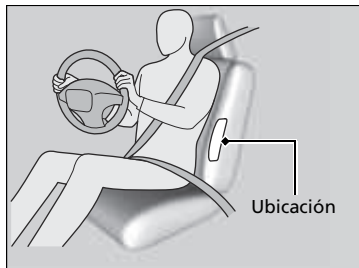

Los airbags laterales se alojan en el borde exterior de los respaldos de los asientos del conductor y del acompañante.

Ambos muestran la marca **SIDE AIRBAG**.

### Funcionamiento

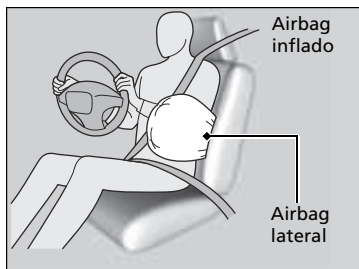

Cuando los sensores detectan un impacto lateral de moderado a fuerte, la unidad de control envía una señal al airbag lateral del lado que ha sufrido el impacto para que se infle de inmediato.

### ►► Airbags laterales

No coloque accesorios en los airbags o cerca de los mismos. Pueden afectar al funcionamiento normal de los airbags, o herir a uno de los ocupantes si se infla un airbag.

No cubra ni sustituya las tapas de los respaldos delanteros sin consultar a un concesionario.

Si se sustituyen o cubren inadecuadamente las tapas de los asientos delanteros puede impedirse el despliegue correcto de los airbags laterales durante un impacto lateral.

No deje que el acompañante se recline lateralmente con la cabeza en la trayectoria de despliegue del airbag lateral. Si se infla, el airbag lateral puede golpear con mucha fuerza y lesionar gravemente al acompañante.

**■ Situaciones en las que se despliega un airbag lateral a pesar de haberse producido daños leves o inapreciables**

Dado que el sistema de airbag detecta una aceleración brusca, un fuerte impacto en un lado del bastidor del vehículo puede provocar el despliegue de un airbag lateral. En dichos casos los daños pueden ser muy leves o inexistentes, pero los sensores de impacto lateral detectan un impacto lo suficientemente fuerte como para que se despliegue el airbag.

**■ Situaciones en las que es posible que no se despliegue un airbag lateral aunque los daños visibles parezcan graves**

Es posible que no se despliegue un airbag lateral en un impacto que provoque daños aparentemente graves. Esto puede ocurrir si el punto donde se produce el impacto está situado hacia el extremo delantero o trasero del vehículo, o si las piezas deformables de la carrocería absorben la mayor parte de la energía de la colisión. En cualquier caso, el airbag lateral no se habría necesitado ni habría ofrecido protección aunque se hubiera desplegado.

## Airbags de cortina

Los airbags de cortina ayudan a proteger las cabezas del conductor y de los pasajeros en un impacto lateral de moderado a fuerte.

### Ubicaciones

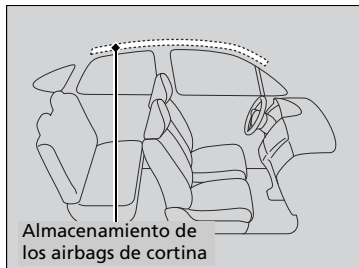

Los airbags de cortina están ubicados en el techo, por encima de las ventanillas a ambos lados del vehículo.

### Funcionamiento



El airbag de cortina está diseñado para desplegarse en un vuelco\* o en un impacto lateral de moderado a fuerte.

### ■ Situaciones en las que se despliegan los airbags de cortina en una colisión frontal

En una colisión frontal en ángulo de moderada a fuerte también pueden inflarse uno de los airbags de cortina laterales o ambos.

### ►► Airbags de cortina

La eficacia de los airbags de cortina es óptima si el ocupante del asiento utiliza correctamente el cinturón de seguridad y está sentado con la espalda recta y bien apoyada en el respaldo.

No fije ningún objeto a las ventanillas ni a los pilares del techo, puesto que pueden impedir el funcionamiento correcto de los airbags de cortina.

No coloque un colgador u objetos duros sobre un gancho para ropa. Podrían producirse lesiones si se despliega el airbag de cortina.

## Indicadores del sistema de airbag

Si se produce un problema en el sistema de airbag, se encenderá el indicador del SRS y aparecerá un mensaje en la interfaz de información al conductor\*.

### Indicador del sistema de sujeción suplementario (SRS)

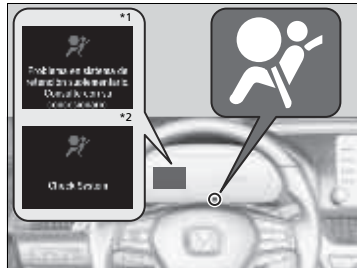

#### ■ Cuando la modalidad de alimentación está en CONTACTO

El indicador se enciende durante unos segundos y a continuación se apaga. Esto confirma que el sistema funciona correctamente.

Si el indicador se enciende en cualquier otro momento, o no se llega a encender, el sistema debe ser inspeccionado en un concesionario lo antes posible. En caso contrario, es posible que los airbags y los sensores de los cinturones de seguridad no funcionen correctamente cuando se necesiten.

\*1: Modelos de Corea y Latinoamérica

\*2: Excepto modelos de Corea y Latinoamérica

\* No disponible en todos los modelos

### ⊗ Indicador del sistema de sujeción suplementario (SRS)

## ⚠ ADVERTENCIA

Si se hace caso omiso del indicador del SRS pueden producirse lesiones graves o incluso mortales en caso de que el sistema de airbag o los sensores no funcionen correctamente.

Si el indicador del SRS alerta sobre un posible problema, el vehículo debe ser inspeccionado en un concesionario lo antes posible.

Modelos de Corea

## ■ Indicador de desactivación del airbag frontal del acompañante



### ■ Cuando se enciende el indicador de airbag de acompañante desactivado

El indicador se enciende para avisarle que el airbag frontal del acompañante se ha desactivado. Esto se produce cuando los sensores de peso detectan en el asiento un peso de aproximadamente 29 kg o inferior, que corresponde a un bebé o niño pequeño.

Los niños de 12 años o más pequeños siempre deben viajar correctamente sujetos en un asiento trasero.

➔ **Seguridad para niños** P. 70

Si el asiento del acompañante está vacío, el airbag frontal del acompañante no se desplegará y el indicador se encenderá.

## ☒ Indicador de desactivación del airbag frontal del acompañante

Para garantizar que se detecte correctamente al acompañante, confirme que:

- No haya ningún sistema de sujeción para niños ni cualquier otro objeto que presione por detrás el respaldo del asiento.
- Ningún pasajero trasero esté empujando o jalando del respaldo del asiento del acompañante.
- El asiento delantero o su respaldo no estén forzados hacia atrás contra un objeto en el asiento o el piso de detrás.
- No haya ningún objeto debajo o junto al asiento del acompañante.
- El pasajero esté sentado en posición vertical y el respaldo del asiento no esté excesivamente reclinado.
- El pasajero no se apoye en la puerta o en la consola central.
- Los pies del pasajero estén en el piso delante suyo.
- No haya ningún objeto colgando del asiento del acompañante.
- Solo haya objetos pequeños y ligeros en el bolsillo del respaldo del asiento.

El testigo de airbag del acompañante desactivado puede encenderse y apagarse periódicamente si el peso total en el asiento se acerca al umbral de desconexión del airbag.

Haga que revisen el vehículo en un concesionario lo antes posible si:

- Se cumplen todas las condiciones anteriores y el testigo se enciende cuando hay sentado un adulto en el asiento del acompañante.
- El asiento está vacío y el testigo está apagado.

No permita que se siente un pasajero adulto en el asiento cuando el testigo esté encendido.

## Mantenimiento de los airbags

No necesitará ni deberá realizar mantenimiento alguno ni sustituir cualquiera de los componentes del sistema de airbag por sus propios medios. No obstante, el vehículo debe ser inspeccionado en un concesionario si se produce una de estas situaciones:

### ■ Cuando los airbags se han desplegado

Si se ha inflado un airbag, se deben sustituir la unidad de control y las demás piezas relacionadas. Asimismo, una vez que se haya activado el tensor automático de un cinturón de seguridad, deberá sustituirse.

### ■ Cuando el vehículo ha sufrido una colisión de moderada a fuerte

#### Modelos de Corea

Aun cuando no se hayan inflado los airbags, debe inspeccionarse lo siguiente en su concesionario: el sensor de posición del asiento del conductor, los sensores de peso del asiento del acompañante, los sensores de los cinturones de seguridad delanteros y todos los cinturones que estaban abrochados en el momento de producirse la colisión.

#### Excepto modelos de Corea

Aun cuando no se hayan inflado los airbags, debe inspeccionarse lo siguiente en su concesionario: los sensores de los cinturones de seguridad delanteros y todos los cinturones que estaban abrochados en el momento de producirse el accidente.

#### Modelos de Corea

### ■ No desmonte ni modifique un asiento delantero sin consultar con un concesionario

Si lo hace, probablemente se desactivaría o afectaría el funcionamiento correcto del sensor de posición del asiento del conductor o los sensores de peso del asiento del acompañante. Si es necesario desmontar o modificar un asiento delantero para adaptarse a una persona con discapacidad, póngase en contacto con un concesionario Honda.

#### ⚠ Mantenimiento de los airbags

Está prohibido desmontar los componentes de los airbags del vehículo.

En caso de anomalía o avería, o después de la activación del despliegue del airbag/tensor de cinturón de seguridad, acuda a personal calificado para su manipulación.

No se recomienda el uso de componentes recuperados del sistema de airbag, incluido el airbag, los sensores, los sensores y la unidad de control.

## Protección de los niños a bordo

Cada año muchos niños resultan heridos o mueren en accidentes de tráfico porque viajan sin sujetar o sujetos de forma incorrecta. De hecho, los choques de vehículos son la primera causa de muerte de niños de 12 años y menores.

Para reducir el número de muertes y lesiones de niños, los bebés y los niños deben ir adecuadamente sujetos cuando van en un vehículo.

**Los niños deben sentarse en un asiento trasero debidamente sujetos.** La razón es la siguiente:

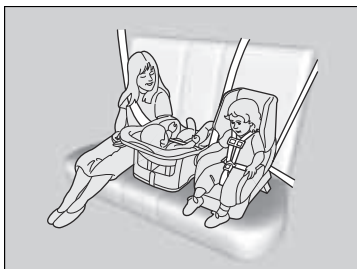

- Si hay un niño sentado en el asiento delantero y se infla el airbag frontal o el lateral, el niño puede resultar herido o muerto.
- Un niño sentado en el asiento delantero puede además distraer al conductor, afectando a su capacidad para controlar el vehículo.
- Las estadísticas indican que los niños de cualquier edad y tamaño viajan más seguros cuando van sentados en un asiento trasero debidamente sujetos.

### Protección de los niños a bordo

Visera

Modelos de Corea

## ADVERTENCIA



### INCLUSO CON AIRBAGS AVANZADOS

- El airbag puede producir a los niños lesiones graves o mortales.
- El asiento trasero es el lugar más seguro para los niños.
- Nunca lleve un sistema de sujeción infantil orientado hacia atrás en la parte delantera.
- Siempre utilice cinturones de seguridad y sujeciones para niños.
- Consulte el manual del propietario para obtener más información sobre los airbags.



- Cualquier niño que sea demasiado pequeño para llevar un cinturón de seguridad, se deberá sujetar adecuadamente en un sistema de sujeción para niños aprobado y que esté adecuadamente sujeto al vehículo utilizando el cinturón de seguridad o el sistema de anclaje de sujeción para niños.
- No lleve nunca a un niño en su regazo, ya que es imposible protegerles en caso de colisión.
- No se ponga tampoco nunca el cinturón de seguridad sobre usted y el niño. En un accidente el cinturón presionaría mucho al niño y le causaría heridas graves o incluso mortales.
- Dos niños no deben compartir un cinturón. Ambos podrían resultar heridos de extrema gravedad en caso de accidente.
- Impida que los niños accionen las puertas, las ventanillas o los dispositivos de ajuste de los asientos.
- No deje a los niños solos en el vehículo, especialmente si el tiempo es caluroso, ya que el habitáculo se puede calentar tanto que podrían morir. Además, podrían activar algún control del vehículo, haciendo que se desplace inesperadamente.

►► Protección de los niños a bordo

Visera del pasajero delantero  
Según exige el reglamento n.º 94 de la Comisión Económica Europea para las Naciones Unidas:  
**Excepto modelos de Corea**

**⚠ ADVERTENCIA**

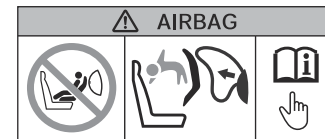

**No utilice NUNCA un sistema de sujeción para niños orientado hacia atrás en un asiento protegido por un AIRBAG FRONTAL ACTIVO. Pueden producirse LESIONES GRAVES o MORTALES en el NIÑO.**

►► Protección de los niños a bordo

## ADVERTENCIA

Los niños que viajen sin sujetar o sujetos de forma incorrecta pueden resultar heridos de gravedad o muertos en un accidente.

Si un niño es demasiado pequeño para utilizar el cinturón de seguridad, se debe sujetar debidamente mediante un sistema de sujeción para niños homologado. Los niños mayores se deben sujetar debidamente con un cinturón de seguridad, utilizando un cojín elevador si es necesario.

En muchos países, la ley exige que todos los niños de 12 o menos años, y aquellos cuya altura sea inferior a 150 cm, vayan adecuadamente sujetos en un asiento trasero.

En muchos países es obligatorio utilizar un sistema de sujeción para niños homologado y adecuado para transportar a un niño en el asiento del pasajero. Consulte la legislación de su país.

Se recomienda que el sistema de sujeción infantil cumpla el reglamento n.º 44 o n.º 129\* de la Comisión Económica Europea para las Naciones Unidas o la normativa de los países en cuestión.

►► Protección de los niños a bordo

Modelos con cinturones de seguridad con retractor de bloqueo

## ⚠ ADVERTENCIA

Si se permite que un niño juegue con un cinturón de seguridad o se lo enrolle al cuello, puede resultar herido de gravedad o muerto.

Explique a los niños que no deben jugar con los cinturones de seguridad, y asegúrese de que los cinturones sin usar que estén al alcance de un niño estén enganchados, totalmente retraídos y bloqueados.

En algunos modelos

Marco de la puerta del acompañante

## ⚠ ADVERTENCIA



¡Peligro grave!

No utilice un sistema de sujeción para niños en posición del sentido contrario a la marcha del vehículo en un asiento protegido por un airbag frontal.

## ►► Protección de los niños a bordo

**ADVERTENCIA:** Utilice el botón de bloqueo de los elevallas eléctricos para impedir que los niños abran las ventanillas. Utilice esta función para impedir que los niños jueguen con las ventanillas, lo cual puede exponerlos a peligros o distraer al conductor.

### 🔗 **Apertura y cierre de los elevallas eléctricos**

P. 212

**ADVERTENCIA:** Llévase siempre consigo la llave de contacto al salir del vehículo o si hay otros ocupantes dentro.

### Modelos con cinturones de seguridad con retractor de bloqueo

Para desactivar un retractor de bloqueo, libere el enganche y deje que el cinturón de seguridad se enrolle del todo.

### Modelos de Corea

Como recordatorio de los riesgos que presenta el airbag frontal del acompañante en relación con la seguridad infantil, el vehículo cuenta con etiquetas de advertencia en el salpicadero y en los viseras delanteros. Lea y siga las instrucciones de estas etiquetas.

### 🔗 **Etiquetas de seguridad** P. 95

### Excepto modelos de Corea

Como recordatorio del riesgo que presenta el airbag frontal en relación con la seguridad infantil, el vehículo cuenta con una etiqueta de advertencia en la visera del lado del acompañante. Lea y siga las instrucciones de esta etiqueta.

### 🔗 **Etiquetas de seguridad** P. 95

## Seguridad de los bebés y niños pequeños

### Protección de bebés

Un bebé debe ir siempre debidamente sujeto con un sistema de sujeción para niños, reclinable, orientado hacia atrás, hasta que el bebé alcance el límite de estatura o peso establecido por el fabricante del sistema de sujeción y tenga por lo menos un año de edad.

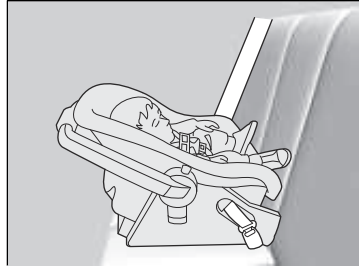

#### ■ Colocación de un sistema de sujeción para niños orientado hacia atrás

El sistema de sujeción para niños debe colocarse y fijarse en uno de los asientos traseros.

- En dicho caso, recomendamos montar el sistema de sujeción infantil justo detrás del asiento del acompañante, desplazar el asiento hacia delante hasta donde sea necesario y dejarlo libre.  
Otra alternativa es utilizar un sistema de sujeción infantil orientado hacia atrás de menor tamaño.
- Asegúrese de que el sistema de sujeción infantil no esté en contacto con el asiento que tiene delante.

### ►► Protección de bebés

## ⚠ ADVERTENCIA

Si se coloca en el asiento delantero un sistema de sujeción para niños orientado hacia atrás, podrían producirse lesiones graves o incluso mortales en caso de inflarse el airbag frontal del acompañante.

Coloque siempre el sistema de sujeción para niños orientado hacia atrás en uno de los asientos traseros, no en el asiento delantero.

Si se monta correctamente, el sistema de sujeción para niños orientado hacia atrás puede impedir que el conductor o el acompañante desplacen su asiento completamente hacia atrás o que bloqueen el respaldo de su asiento en la posición deseada.

#### Modelos de Corea

También puede afectar al funcionamiento del sistema de airbag frontal avanzado del acompañante.

#### ➤ Airbags P. 51

En dicho caso, recomendamos montar el sistema de sujeción para niños justo detrás del asiento del acompañante, desplazar el asiento hacia delante hasta donde sea necesario y dejarlo libre. Otra alternativa es utilizar un sistema de sujeción para niños orientado hacia atrás de menor tamaño.

#### ► Protección de bebés

Numerosos expertos recomiendan el uso de un sistema de sujeción para niños orientado hacia atrás hasta que el niño tenga dos años, siempre que el peso y la estatura sean adecuados para este tipo de sistemas.

Los sistemas de sujeción para niños orientados hacia atrás nunca deben colocarse orientados hacia delante.

Consulte siempre las instrucciones del fabricante del sistema de sujeción para niños antes de montarlo.

Si se infla el airbag frontal del acompañante, puede impactar con mucha fuerza en el sistema de sujeción para niños orientado hacia atrás, pudiendo desplazar o golpear el sistema y lesionar gravemente al niño.

►► Protección de bebés

Según exige el reglamento n.º 94 de la Comisión Económica Europea para las Naciones Unidas:

Excepto modelos de Corea

**⚠ ADVERTENCIA**

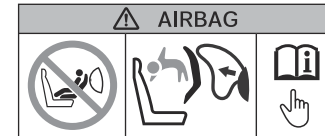

No utilice NUNCA un sistema de sujeción para niños orientado hacia atrás en un asiento protegido por un AIRBAG FRONTAL ACTIVO. Pueden producirse LESIONES GRAVES o MORTALES en el NIÑO.

Modelos de Latinoamérica

Si es absolutamente inevitable instalar un sistema de sujeción para niños orientado hacia atrás en el asiento del acompañante, desactive manualmente el sistema del airbag frontal del acompañante.

► **Sistema de airbag frontal del pasajero desactivado** P. 58

## ■ Protección de niños de menor tamaño

Si un niño tiene al menos un año de edad y ha superado las limitaciones de peso y altura de un sistema de sujeción para niños orientado hacia atrás, el niño deberá viajar correctamente sujeto en un sistema de sujeción para niños orientado hacia delante firmemente asegurado hasta que supere las limitaciones de peso y altura de dicho sistema.

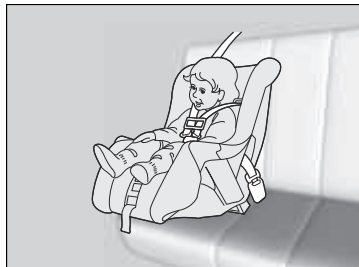

### ■ Colocación de un sistema de sujeción para niños orientado hacia delante

Recomendamos encarecidamente colocar en los asientos traseros los sistemas de sujeción para niños orientados hacia delante.

La colocación de un sistema de sujeción para niños orientado hacia delante en el asiento delantero puede ser peligrosa. Los asientos traseros son los lugares más seguros para los niños.

## ►► Protección de niños de menor tamaño

### ⚠ ADVERTENCIA

Si se coloca en el asiento delantero un sistema de sujeción para niños orientado hacia delante, podrían producirse lesiones graves o incluso mortales en caso de inflarse el airbag frontal.

Si necesita colocar en el asiento delantero un sistema de sujeción para niños orientado hacia delante, desplace el asiento hacia atrás todo lo que sea posible y sujete al niño correctamente.

Familiarícese con las leyes y normas relativas al uso de sistemas de sujeción para niños en vigor en la zona donde conduce el vehículo, y siga las instrucciones del fabricante del sistema empleado.



## Selección de un sistema de sujeción de niños

Algunos sistemas de sujeción para niños son compatibles con anclaje inferior. Algunos disponen de un conector de tipo rígido, mientras que otros tienen uno de tipo flexible. La facilidad de uso de ambos es similar. Algunos sistemas actuales y anteriores de sujeción para niños sólo se pueden instalar utilizando el cinturón de seguridad. Sea cual sea el tipo que elija, siga las instrucciones de uso y mantenimiento del fabricante del sistema de sujeción para niños, incluidas las fechas de caducidad recomendadas, así como las instrucciones de este manual. Una instalación adecuada es esencial para maximizar la seguridad del niño.

Es posible que el tipo flexible no esté disponible en su país.

En las posiciones de asiento y en los vehículos no equipados con anclajes inferiores, se puede instalar un sistema de sujeción para niños utilizando el cinturón de seguridad y una sujeción superior para mayor seguridad. Esto se debe a que todos los sistemas de sujeción infantil deben ir sujetos con el cinturón de seguridad cuando no se utiliza el sistema de anclaje inferior. Además, es posible que el fabricante del sistema de sujeción para niños aconseje utilizar un cinturón de seguridad para fijar un sistema de sujeción ISO FIX una vez que el niño alcance un peso determinado. Lea el manual del propietario del sistema de sujeción para niños para obtener las instrucciones de instalación correctas.

### ■ Consideración importante al seleccionar un sistema de sujeción para niños

Asegúrese de que el sistema de sujeción para niños cumple los tres requisitos siguientes:

- El sistema de sujeción para niños es del tipo y tamaño correctos para el niño.
- El sistema de sujeción para niños es del tipo correcto para el asiento del vehículo.
- El sistema de sujeción infantil cumple las normativas de seguridad. Se recomienda que el sistema de sujeción infantil cumpla el reglamento n.º 44 o n.º 129\* de la Comisión Económica Europea para las Naciones Unidas o la normativa de los países en cuestión. Busque en la caja la marca de homologación del sistema y la declaración de cumplimiento del fabricante.

### ☒ Selección de un sistema de sujeción de niños

La instalación de un sistema de sujeción de niños compatible con anclaje inferior es sencilla.

Los sistemas de sujeción de niños compatibles con anclaje inferior se han concebido para simplificar el proceso de instalación y reducir la probabilidad de lesiones producidas por una instalación incorrecta.

Se recomienda un sistema de sujeción para niños orientado hacia atrás o hacia delante ISOFIX genuino Honda para bebés o niños pequeños respectivamente. Pregunte en su concesionario.

\* No disponible en todos los modelos

## ■ Instalación de un sistema de sujeción de niños compatible con anclaje inferior

Se puede instalar un sistema de sujeción para niños compatible con anclaje inferior en cualquiera de los dos asientos traseros exteriores. Un sistema de sujeción para niños se fija a los anclajes inferiores con el tipo de conectores rígido o flexible.



1. Localice las marcas de anclaje colocadas en la base del cojín del asiento.
2. Empuje las fundas del anclaje debajo de las marcas para descubrir los anclajes inferiores.

\*1 : Modelos de Corea  
\*2 : Excepto modelos de Corea

► Instalación de un sistema de sujeción de niños compatible con anclaje inferior

## ⚠ ADVERTENCIA

**No instale nunca dos sistemas de sujeción para niños en el mismo anclaje. En una colisión, es posible que un anclaje no sea suficientemente fuerte para mantener los acoplamientos de dos sistemas de sujeción para niños y se puede romper, causando lesiones graves o la muerte.**

Algunos sistemas de sujeción para niños disponen de copas de guía opcionales, que impiden posibles daños en la superficie del asiento. Siga las instrucciones del fabricante cuando utilice las copas de guía, y fíjelas a los anclajes inferiores como se muestra en la imagen.

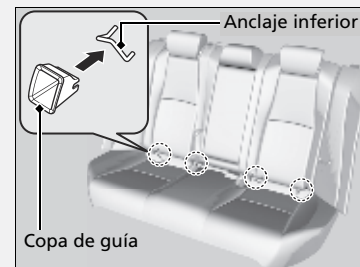

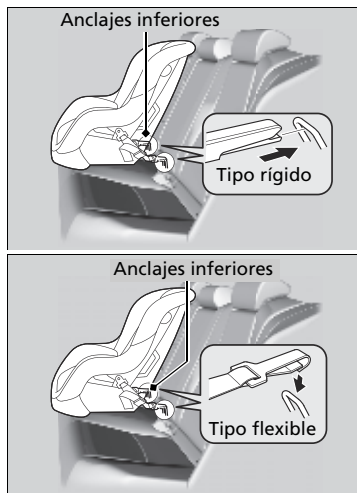

3. Coloque el sistema de sujeción para niños en el asiento del vehículo y, a continuación, fíjelo a los anclajes inferiores según las instrucciones del sistema de sujeción para niños.
  - Cuando instale el sistema de sujeción para niños, asegúrese de que los anclajes inferiores no están obstruidos por el cinturón de seguridad o cualquier otro objeto.

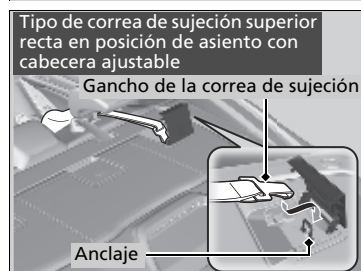
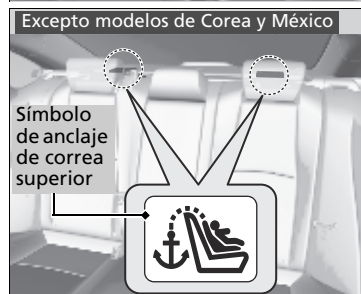
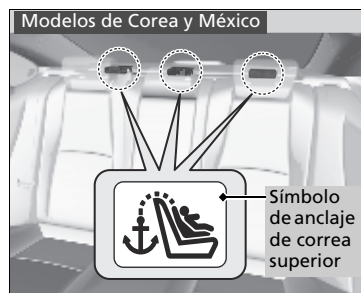

#### Sistema de sujeción infantil con correa

- Abra la cubierta del anclaje de correa situada detrás de la cabecera.

#### Posición del asiento con cabecera ajustable

- Suba la cabecera a su posición más alta, dirija la correa de sujeción entre las patas de la cabecera y sujete el gancho de la correa de sujeción en el anclaje.

- Instalación de un sistema de sujeción de niños compatible con anclaje inferior

**ADVERTENCIA:** No utilice nunca un gancho que no incluya el símbolo de anclaje de sujeción superior al fijar un sistema de sujeción para niños.

Para la seguridad del niño, cuando utilice un sistema de sujeción para niños instalado mediante el sistema de anclaje inferior, asegúrese de que el sistema esté debidamente sujeto al vehículo. Un sistema de sujeción para niños que no esté debidamente sujeto no protegerá adecuadamente al niño en caso de accidente y puede causar lesiones al niño y a otros ocupantes del vehículo.

Es posible que el tipo flexible no esté disponible en su país.

Otro tipo de correa de sujeción superior en posición de asiento con cabecera ajustable

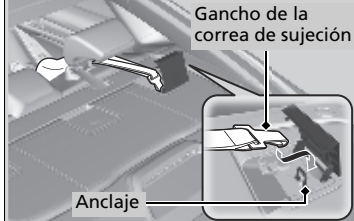

Tipo de correa de sujeción superior recta en posición de asiento con cabecera fija

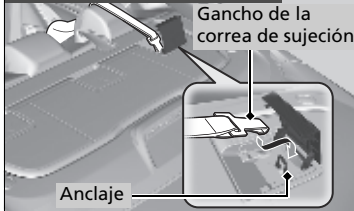

Otro tipo de correa de sujeción superior en posición de asiento con cabecera fija

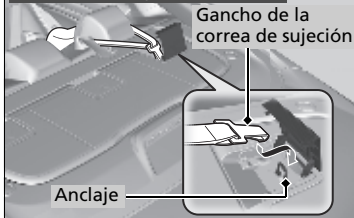

Tipo de correa de sujeción superior recta en posición de asiento con cabecera fija

- Dirija la correa de sujeción por la parte superior de la cabecera y sujete el gancho de la correa de sujeción en el anclaje.

Otro tipo de correa de sujeción superior en posición de asiento con cabecera fija

- Dirija la correa de sujeción por el lado de la cabecera y sujete el gancho de la correa de sujeción en el anclaje.

Sistema de sujeción infantil con correa

- Ajuste la correa siguiendo las instrucciones del fabricante del sistema de sujeción para niños.
- Asegúrese de que el sistema de sujeción para niños esté firmemente sujeto balanceándolo hacia delante, atrás y lateralmente; deberá notarse poco movimiento.

Cinturón de seguridad de tres puntos con retractor de bloqueo

- Asegúrese de que los cinturones sin usar que estén al alcance de un niño estén enganchados, con el retractor de bloqueo activado, totalmente retraídos y bloqueados.

Cinturón de seguridad de tres puntos sin retractor de bloqueo

- Asegúrese de que los cinturones sin usar que estén al alcance de un niño estén enganchados.

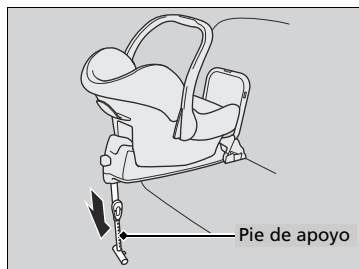

Excepto modelos de Corea

Sistema de sujeción infantil con pie de apoyo

4. Extienda el pie de apoyo hasta que toque el suelo, tal como indica el fabricante del sistema de sujeción infantil.
  - Confirme que la sección del suelo en la que reposa el pie de apoyo esté nivelada. Si la sección no está nivelada, el pie de apoyo no proporcionará el soporte adecuado. En este caso, mueva el asiento hacia adelante o hacia atrás para que el pie de apoyo repose en una sección nivelada.
  - Asegúrese de que no haya contacto entre el asiento infantil y el asiento que tiene delante.

## Instalación de un sistema de sujeción de niños con cinturón de seguridad de tres puntos

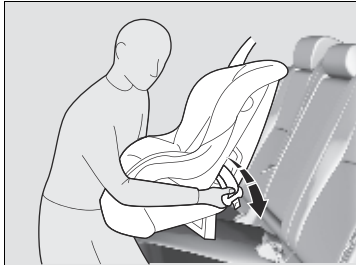

1. Coloque el sistema de sujeción para niños en el asiento del vehículo.
2. Pase el cinturón de seguridad por el sistema de sujeción para niños siguiendo las instrucciones del fabricante del sistema e introduzca la hebilla en el enganche.
  - Introduzca completamente la hebilla hasta que se escuche un clic.

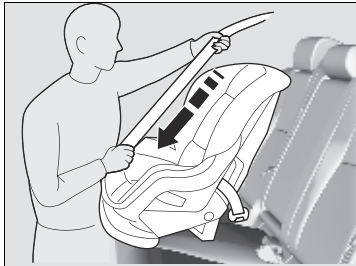

### Cinturón de seguridad de tres puntos con retractor de bloqueo

3. Tire lentamente de la parte del hombro del cinturón completamente hasta el máximo. De este modo se activa el retractor de bloqueo.
4. Deje retraer el cinturón de seguridad unos centímetros y compruebe que el retractor haya cambiado de modo jalando de la correa. No debería volver a soltarse hasta que se restablezca quitando la hebilla del anclaje.
  - Si es posible extraer el cinturón del hombro, el retractor de bloqueo no está activado. Extraiga lentamente el cinturón de seguridad y repita los pasos 3 a 4.

### Instalación de un sistema de sujeción de niños con cinturón de seguridad de tres puntos

Para comprobar si el cinturón de seguridad de tres puntos está equipado con retractor con bloqueo, extraiga completamente la parte del hombro del cinturón de seguridad de tres puntos, deje que el cinturón se retraiga lentamente y, a continuación, vuelva a extraer lentamente el cinturón. Si el cinturón se bloquea, está bloqueado con retractor bloqueable.

### Cinturón de seguridad de tres puntos con retractor de bloqueo

El cinturón de seguridad con retractor de bloqueo tiene una etiqueta como la que se muestra en la imagen.



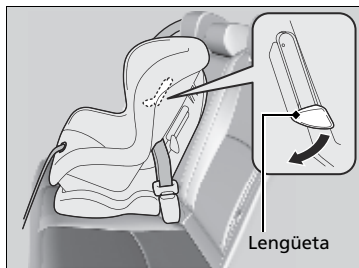

5. Tome la parte del hombro del cinturón de seguridad cerca de la hebilla y tire hacia arriba para eliminar cualquier holgura de la parte de la cadera del cinturón.

► Al hacerlo, coloque su peso sobre el sistema de sujeción para niños y empujelo en el asiento del vehículo.

#### Cinturón de seguridad de tres puntos sin retractor de bloqueo

3. Empuje hacia abajo la lengüeta. Pase la parte del hombro del cinturón por la ranura lateral del sistema de sujeción.

4. Agarre la parte del hombro del cinturón cerca de la hebilla y tire hacia arriba para eliminar cualquier holgura de la parte de la cadera del cinturón.

► Al hacerlo, coloque su peso sobre el sistema de sujeción para niños y empujelo en el asiento del vehículo.

5. Coloque correctamente el cinturón y empuje la lengüeta hacia arriba. Asegúrese de que el cinturón no esté retorcido.

► Cuando empuje la lengüeta hacia arriba, tire hacia arriba de la parte superior del hombro para eliminar cualquier holgura del cinturón.

#### ► Instalación de un sistema de sujeción de niños con cinturón de seguridad de tres puntos

Un sistema de sujeción para niños que no esté debidamente sujeto no protegerá adecuadamente al niño en caso de accidente y puede causar lesiones al niño y a otros ocupantes del vehículo.

#### Cinturón de seguridad de tres puntos con retractor de bloqueo

Una vez que el sistema de sujeción para niños esté correctamente instalado, compruebe si el retractor de bloqueo está activado y que el cinturón se retrae y bloquea correctamente. Para desactivar un retractor de bloqueo, libere el enganche y deje que el cinturón de seguridad se enrolle del todo.



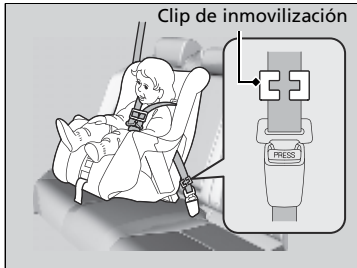
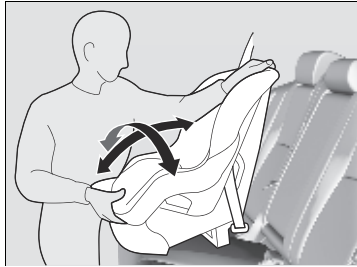

Clip de inmovilización

**Todos los modelos**

6. Asegúrese de que el sistema de sujeción para niños esté firmemente sujeto; para ello, balancéelo hacia adelante, hacia atrás y a los lados; debe percibirse un movimiento mínimo.
7. Asegúrese de que los cinturones sin usar que estén al alcance de un niño estén enganchados.

**Cinturón de seguridad de tres puntos sin retractor de bloqueo**

Si el sistema de sujeción para niños no dispone de un mecanismo de sujeción del cinturón, instale un clip de inmovilización en el cinturón de seguridad.

Después de realizar los pasos 1 y 2, tire de la parte del hombro del cinturón y asegúrese de que no queda holgura en la parte de la cadera.

3. Agarre firmemente el cinturón cerca de la hebilla. Mantenga sujetas las dos partes del cinturón para que no se deslicen por la hebilla. Desabroche el cinturón de seguridad.
4. Instale el clip de inmovilización como se muestra en la imagen. Coloque el clip lo más cerca posible de la hebilla.
5. Introduzca la hebilla en el enganche. Vaya a los pasos 6 y 7.

## Seguridad adicional con una correa

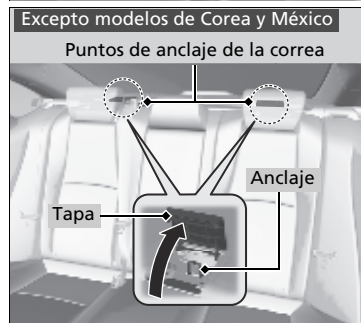
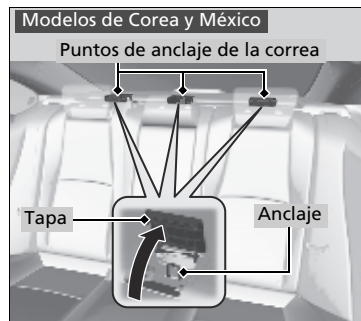

Hay un punto de anclaje para la correa detrás de cada asiento trasero exterior. Si dispone de un sistema de sujeción para niños que incluye una correa de sujeción pero que se puede instalar con cinturón de seguridad, puede utilizar la correa para obtener una mayor seguridad.

1. Localice el punto de anclaje de la cinta de sujeción correspondiente y levante la tapa.

## Seguridad adicional con una correa

**ADVERTENCIA:** Los sistemas de sujeción para niños están diseñados para soportar solamente la carga impuesta por sujeciones de niños correctamente instaladas. En ningún caso deberán usarse para cinturones de seguridad de adultos, arneses ni para fijar otros elementos de equipamiento al vehículo.

Utilice siempre una correa de sujeción para sistemas de sujeción para niños orientados hacia delante al usar el cinturón de seguridad o los anclajes inferiores.

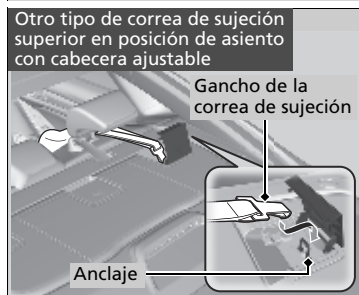
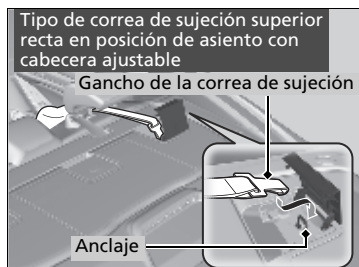

**Posición del asiento con cabecera ajustable**

2. Levante la cabecera al máximo y pase la correa entre las patas de la cabecera. Asegúrese de que la correa no quede retorcida.

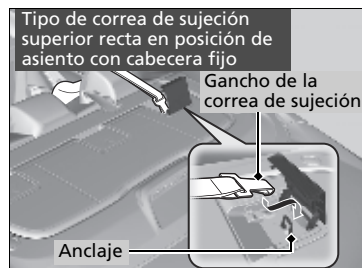

Tipo de correa de sujeción superior recta en posición de asiento con cabecera fijo

2. Pase la correa de sujeción por encima de la parte superior de la cabecera. Asegúrese de que la correa no quede retorcida.



Otro tipo de correa de sujeción superior en posición de asiento con cabecera fijo

2. Pase la correa de sujeción por encima del lado de la cabecera. Asegúrese de que la correa no quede retorcida.

Todos los modelos

3. Sujete el gancho de la correa al anclaje.
4. Ajuste la correa siguiendo las instrucciones del fabricante del sistema de sujeción para niños.

## Seguridad de los niños mayores

### Protección de niños mayores

En las siguientes páginas se proporcionan instrucciones para la comprobación del ajuste adecuado del cinturón de seguridad, la elección del cojín elevador si es necesario utilizarlo y las precauciones a tener en cuenta si un niño debe sentarse delante.

### Comprobación del ajuste del cinturón de seguridad

Si el niño ya es demasiado grande para utilizar un sistema de sujeción para niños, sujételo en uno de los asientos traseros con el cinturón de seguridad de tres puntos. Compruebe que el niño se sienta con la espalda recta y bien apoyada en el respaldo y luego hágase las preguntas siguientes.

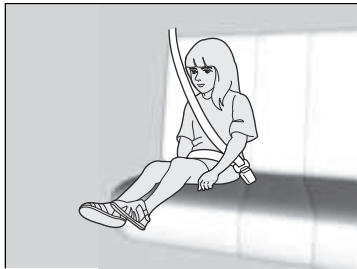

#### ■ Lista de comprobación

- ¿Puede el niño doblar las rodillas cómodamente por el borde del asiento?
- ¿Pasa la sección del hombro del cinturón de seguridad entre el cuello y el brazo del niño?
- ¿Está la sección de la cadera del cinturón de seguridad lo más baja posible, tocando los muslos del niño?
- ¿Podrá el niño permanecer sentado de esta manera durante todo el trayecto?

Si responde afirmativamente a todas estas preguntas, el niño ya puede utilizar el cinturón de seguridad de tres puntos correctamente. Si la respuesta es no a alguna de las preguntas, el niño debe sentarse en un cojín elevador hasta que el cinturón de seguridad se ajuste correctamente sin un cojín elevador.

### ► Seguridad de los niños mayores

## ⚠ ADVERTENCIA

Si permite que un niño de hasta 12 años de edad se siente delante, el niño podría sufrir lesiones graves o incluso mortales en caso de que el airbag del pasajero delantero se infle.

Si un niño mayor debe viajar delante, mueva el asiento del vehículo lo más atrás posible, haga que el niño se siente correctamente y lleve el cinturón de seguridad de forma adecuada, utilizando un cojín elevador si es necesario.

## ■ Cojines elevadores



Si no se puede utilizar correctamente un cinturón de seguridad de tres puntos, sienta al niño en un cojín elevador en el asiento trasero. Por la seguridad del niño, compruebe que el niño cumple las recomendaciones del fabricante del cojín elevador.

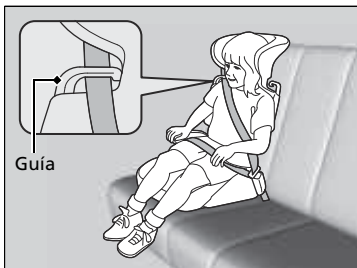

Hay disponible un respaldo para un elevador determinado. Instale el respaldo en el elevador y ajústelo al asiento del vehículo siguiendo las instrucciones del fabricante del elevador. Asegúrese de que el cinturón de seguridad se pasa correctamente a través de la guía del hombro del respaldo y que el cinturón no toca ni cruza el cuello del niño.

## » Cojines elevadores

Para montar un cojín elevador, siga las instrucciones del mismo.

Hay cojines elevadores de tipo alto y bajo. Elija un cojín elevador que permita al niño utilizar el cinturón de seguridad correctamente.

Recomendamos usar un elevador con respaldo puesto que es más sencillo ajustar el cinturón de seguridad de tres puntos.

## ■ Protección de niños de mayor tamaño - Comprobaciones finales

En los asientos traseros del vehículo es donde los niños pueden ir sujetos adecuadamente. Si en alguna ocasión debe llevar a un grupo de niños, y uno de ellos debe sentarse delante:

- Asegúrese de leer y entender perfectamente las instrucciones y la información de seguridad que contiene este manual.
- Desplace el asiento del acompañante hacia atrás todo lo que sea posible.
- Compruebe que el niño se sienta con la espalda recta y bien apoyada en el respaldo del asiento.
- Compruebe que el cinturón de seguridad está colocado correctamente para que el niño esté bien sujeto en el asiento.

## ■ Supervisión de los niños a bordo

Recomendamos encarecidamente que esté pendiente de los niños que viajen a bordo. Hasta los niños mayores y más formales necesitan en ocasiones que se les recuerde que deben sentarse bien y abrocharse los cinturones de seguridad.

## Monóxido de carbono

Los gases de escape del motor de este vehículo contienen monóxido de carbono, un gas incoloro, inodoro y altamente tóxico. Mientras se asegure de que el vehículo recibe el mantenimiento adecuado, el monóxido de carbono no pasará al habitáculo.

### ■ Asegúrese de que el sistema de escape es inspeccionado para comprobar si presenta fugas siempre que

- El sistema de escape produzca ruidos anómalos.
- El sistema de escape pueda estar dañado.
- Se eleve el vehículo para realizar un cambio de aceite.

Si pone en marcha el vehículo con el maletero abierto, la corriente de aire puede hacer que entren gases de escape al habitáculo, lo que supone una situación peligrosa. Si debe conducir con el maletero abierto, abra todas las ventanillas y ajuste el sistema de aire acondicionado como se indica a continuación.

1. Seleccione el modo de aire fresco.
2. Seleccione el modo .
3. Ajuste el ventilador a velocidad alta.
4. Ajuste el control de temperatura a una temperatura agradable.

Ajuste el sistema de aire acondicionado del mismo modo que si estuviera sentado en el vehículo estacionado con el motor en marcha.

### Monóxido de carbono

## ADVERTENCIA

Los gases de monóxido de carbono son tóxicos. Respirarlo puede provocar pérdida del conocimiento e incluso la muerte.

**Evite los lugares cerrados o las actividades en que pueda verse expuesto al monóxido de carbono.**

Un lugar cerrado como una cochera se puede llenar de monóxido de carbono con rapidez. No tenga el motor en marcha con la puerta de la cochera cerrada. Incluso si la puerta de la cochera está abierta, saque el vehículo de la cochera en cuanto arranque el motor.



## Ubicaciones de las etiquetas

Estas etiquetas se encuentran en las ubicaciones señaladas. Le advierten sobre posibles riesgos que pueden causar lesiones graves o incluso mortales. Lea estas etiquetas atentamente.

Si una etiqueta se desprende o no puede leerse fácilmente, póngase en contacto con un concesionario para que la sustituyan.

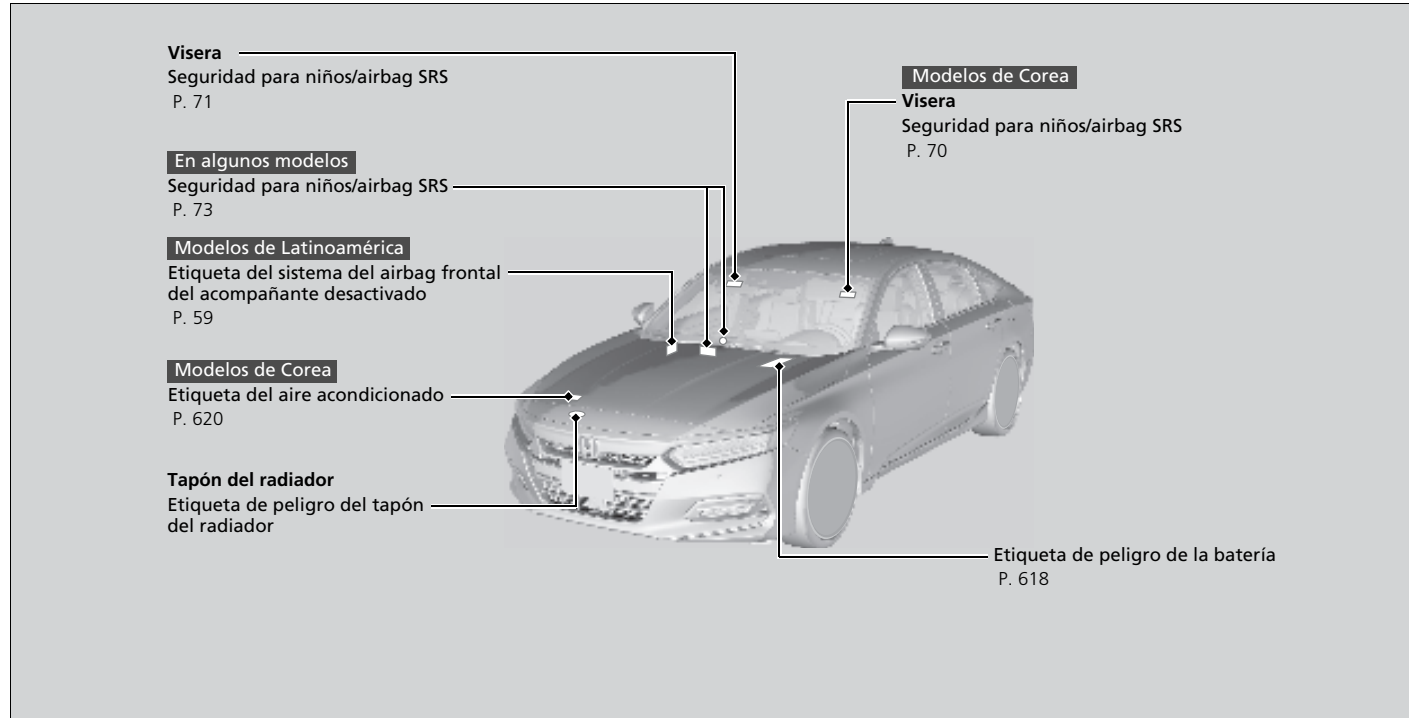







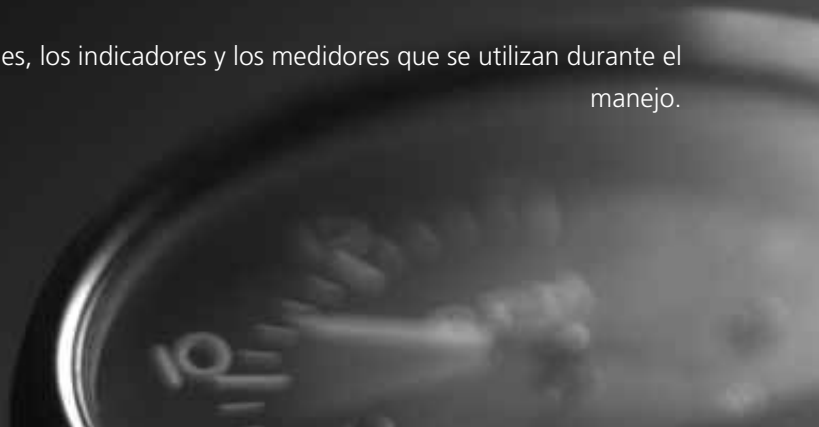



















# Panel de instrumentos

En este capítulo se describen los botones, los indicadores y los medidores que se utilizan durante el manejo.



<b>Indicadores</b> .....	98
Mensajes de advertencia e información de la pantalla de información* .....	130
Mensajes de advertencia e información de la interfaz de información al conductor*.....	132
<b>Indicadores y pantallas</b>	
Medidores.....	160
Pantalla de información* .....	161
Interfaz de información al conductor* ..	164
Pantalla de visualización frontal* .....	182

\* No disponible en todos los modelos

	Excepto Corea BRAKE Corea	*1	Indicador del freno de estacionamiento y del sistema de frenos (rojo)	→P. 100
	Excepto Corea BRAKE SYSTEM Corea	*1	Indicador del freno de estacionamiento y del sistema de frenos (ámbar)	→P. 101
		*1	Indicador del sistema de retención automática del freno	→P. 103
	Excepto Corea			
	Corea	*1	Indicador de retención automática del freno	→P. 103
		*1	Indicador de presión baja de aceite*	→P. 103
		*1	Testigo de averías	→P. 104
		*1	Indicador del sistema de carga	→P. 104
		*2	Indicador de marcha seleccionada	→P. 105
		*3		
			Indicador M (modo de cambio secuencial*/ modo de cambio manual de 7 velocidades**)/Indicador de marcha seleccionada*	→P. 105
		*2	Indicador del sistema de la caja de cambios	→P. 106, 108
		*3		
			Indicador de recordatorio del cinturón de seguridad	→P. 109
			Indicador de combustible bajo	→P. 110
		*1	Indicador Sistema de frenos antibloqueo (ABS)	→P. 110
		*1	Indicador del sistema de sujeción suplementario	→P. 111
		*1	Indicador de luces de carretera automáticas*	→P. 111
		*1	Indicador del sistema auxiliar de estabilidad del vehículo (VSA)	→P. 112
		*1	Indicador del sistema auxiliar de estabilidad del vehículo (VSA) OFF	→P. 113
		*1	Indicador de puerta abierta*	→P. 113
		*1	Indicador de maletero abierto*	→P. 114
		*1	Indicador del sistema de servodirección eléctrica (EPS)	→P. 114
<b>Modelos de Corea y México</b>				
		*1	Indicador de presión baja de neumáticos/TPMS	→P. 115
<b>Excepto modelos de Corea y México</b>				
		*1	Indicador de presión baja de neumáticos/sistema de aviso de desinflado*	→P. 116

\*1: Al fijar la modalidad de alimentación en CONTACTO, estos indicadores se encienden para indicar que las comprobaciones del sistema se están realizando. Se apagan unos pocos segundos después o una vez arrancado el motor. Si un indicador no se enciende o se apaga, puede haber una avería en el sistema correspondiente. Para solucionar el problema, siga las instrucciones del manual del propietario.

\*2: Modelos con pantalla de información

\*3: Modelos con interfaz de información al conductor

	Indicadores de intermitentes y luces de emergencia →P. 117
	Indicador de luces de carretera →P. 117
	Indicador de luces encendidas →P. 118
	Indicador de luces antiniebla* →P. 118
	Indicador del sistema inmovilizador →P. 118
	Indicador de alarma del sistema de seguridad →P. 118
	Indicador de mensaje del sistema* →P. 119
	Indicador de modo ECON →P. 120
<b>SPORT</b>	<b>SPORT</b> Indicador de modalidad* →P. 120
	<b>120 km/h</b> *1 Indicador del avisador de velocidad* →P. 121
	*2 Indicador <b>CRUISE MAIN</b> * →P. 121
	*3 Indicador <b>CRUISE CONTROL</b> * →P. 121
	*1 Indicador del sistema de monitor de aceite* →P. 121
	*1 Indicador del sistema de acceso sin llave* →P. 122
	*1 Indicador del sistema de arranque* →P. 122
	*1 Indicador de control de luces* →P. 122
	Indicador de cambio a estacionamiento* →P. 123
	Indicador de giro del volante* →P. 123
	Indicador de accionamiento del freno* →P. 124
<b>ACC</b>	*1 Indicador del control crucero adaptativo ( <b>ACC</b> ) con seguimiento de baja velocidad (LSF) (ámbar)* →P. 125
<b>ACC</b>	Indicador del control crucero adaptativo ( <b>ACC</b> ) con seguimiento de baja velocidad (LSF) (verde)* →P. 126
<b>LKAS</b>	*1 Indicador del sistema de asistencia de permanencia en carril ( <b>LKAS</b> ) (ámbar)* →P. 126
<b>LKAS</b>	Indicador del sistema de asistencia de permanencia en carril ( <b>LKAS</b> ) (verde)* →P. 126
	*1 Indicador de apoyo de seguridad (ámbar)* →P. 127
	Indicador de apoyo de seguridad (verde/gris)* →P. 129

\*1: Al fijar la modalidad de alimentación en CONTACTO, estos indicadores se encienden para indicar que las comprobaciones del sistema se están realizando. Se apagan unos pocos segundos después o una vez arrancado el motor. Si un indicador no se enciende o se apaga, puede haber una avería en el sistema correspondiente. Para solucionar el problema, siga las instrucciones del manual del propietario.

\*2: Modelos con pantalla de información

\*3: Modelos con interfaz de información al conductor

\* No disponible en todos los modelos

Indicador	Nombre	Encendido/parpadeando	Explicación	Mensaje*
<p>Excepto Corea</p> <p>Corea</p> <p><b>BRAKE</b> (Rojo)</p>	<p>Indicador del freno de estacionamiento y del sistema de frenos (rojo)</p>	<ul style="list-style-type: none"> <li>Se enciende cuando el freno de estacionamiento está aplicado y se apaga cuando se suelta.</li> <li>Se enciende cuando el nivel del líquido de frenos es bajo.</li> <li>Se enciende si el sistema de frenos presenta algún problema.</li> <li>Suena el aviso acústico y se enciende el indicador si conduce con el freno de estacionamiento aplicado parcialmente.</li> <li>Se enciende durante aproximadamente 30 segundos cuando se pulsa el interruptor del freno de estacionamiento eléctrico con la modalidad de alimentación en ACCESORIOS o VEHÍCULO APAGADO.</li> <li>Permanece encendido durante unos 30 segundos cuando se pasa la modalidad de alimentación a VEHÍCULO APAGADO con el freno de estacionamiento eléctrico aplicado.</li> </ul>	<ul style="list-style-type: none"> <li><b>Se enciende durante la conducción</b> - Asegúrese de que el freno de estacionamiento está liberado. Compruebe el nivel del líquido de frenos. <ul style="list-style-type: none"> <li>➤ <b>Qué hacer cuando se enciende el indicador durante la conducción</b> P. 654</li> </ul> </li> <li><b>Se enciende junto con el indicador del sistema de frenos (ámbar)</b> - Deténgase inmediatamente en un lugar seguro. Contacte con un concesionario para solicitar reparación. El pedal de freno se vuelve más difícil de pisar. Pise el pedal más a fondo de lo normal.</li> <li><b>Se enciende junto con el indicador ABS</b> - Haga que revisen el vehículo en un concesionario. <ul style="list-style-type: none"> <li>➤ <b>Si se enciende o parpadea el indicador del sistema de frenos (rojo)</b> P. 654</li> </ul> </li> <li><b>Parpadea y el indicador del sistema de frenos (ámbar) se enciende al mismo tiempo</b> - Hay un problema con el sistema de freno de estacionamiento eléctrico. Puede que el freno de estacionamiento no esté activado. Evite utilizar el freno de estacionamiento y haga que revisen el vehículo en un concesionario de inmediato. <ul style="list-style-type: none"> <li>➤ <b>Si el indicador del sistema de frenos (rojo) se enciende o parpadea al mismo tiempo que se enciende el indicador del sistema de frenos (ámbar)</b> P. 655</li> </ul> </li> </ul>	<div style="display: flex; flex-wrap: wrap;"> <div style="width: 50%; text-align: center;"> <p>*1</p> <p>Soltar freno de mano</p> </div> <div style="width: 50%; text-align: center;"> <p>*2</p> <p>Release Parking Brake</p> </div> <div style="width: 50%; text-align: center;"> <p>Líquido de frenos bajo. No manejar. Compruebe el líquido de frenos.</p> </div> <div style="width: 50%; text-align: center;"> <p>Brake Fluid Low</p> </div> <div style="width: 50%; text-align: center;"> <p>Problema en sistema de frenos. El rendimiento de la frenada podría disminuir. Consulte con su concesionario.</p> </div> <div style="width: 50%; text-align: center;"> <p>Check System</p> </div> <div style="width: 50%; text-align: center;"> <p>Check System</p> </div> </div>

\*1: Modelos de Corea y Latinoamérica

\*2: Excepto modelos de Corea y Latinoamérica

\* No disponible en todos los modelos

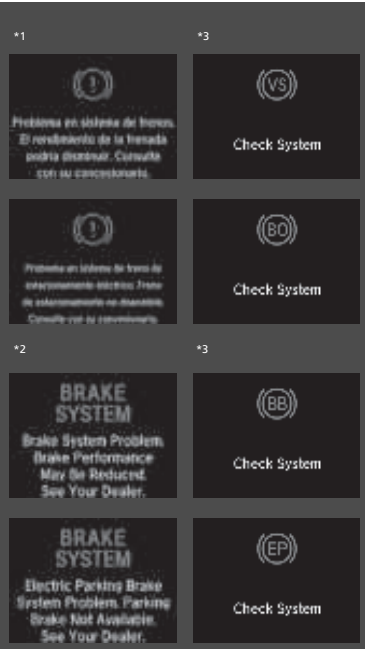
Indicador	Nombre	Encendido/parpadeando	Explicación	Mensaje *
<p>Excepto Corea</p>  <p>Corea</p> <p><b>BRAKE SYSTEM</b></p> <p>(Ámbar)</p>	<p>Indicador del freno de estacionamiento y del sistema de frenos (ámbar)</p>	<ul style="list-style-type: none"> <li>Se enciende si algún sistema relacionado con la frenada, distinto del sistema de frenos convencional, presenta algún problema.</li> <li>Se enciende si el sistema de freno de estacionamiento eléctrico presenta algún problema.</li> </ul>	<ul style="list-style-type: none"> <li><b>Permanece encendido</b> - Haga que revisen el vehículo en un concesionario.</li> <li><b>Se enciende durante la conducción</b> - Evite utilizar el freno de estacionamiento. El vehículo debe ser revisado en un concesionario de inmediato.</li> </ul>	

Panel de Instrumentos

\*1: Modelos de Latinoamérica

\*2: Modelos de Corea

\*3: Excepto modelos de Corea y Latinoamérica





Indicador	Nombre	Encendido/parpadeando	Explicación	Mensaje*
<p>Excepto Corea</p> <p>Corea</p> <p><b>BRAKE SYSTEM</b></p> <p>(Ámbar)</p>	<p>Indicador del freno de estacionamiento y del sistema de frenos (ámbar)</p>	<ul style="list-style-type: none"> <li>Se enciende si el sistema de retención de freno automática presenta algún problema.</li> </ul> <p><b>Modelos con ACC con LSF</b></p> <ul style="list-style-type: none"> <li>Se enciende si el sensor de radar presenta algún problema.</li> <li>El indicador podría encenderse momentáneamente cuando se supere el peso máximo permitido.</li> </ul>	<ul style="list-style-type: none"> <li> <b>Retención automática del freno</b> P. 541                     </li> <li>Asegúrese de que la carga total se ajusta al peso máximo permitido.                             <ul style="list-style-type: none"> <li> <b>Límite de carga</b> P. 441</li> </ul> </li> <li><b>Permanece encendido</b> - Haga que revisen el vehículo en un concesionario.</li> </ul>	<p>*1: Problema en sistema de retención de frenos. Aplique los frenos cuando se detenga. Consulte con su concesionario.</p> <p>*2: <b>BRAKE SYSTEM</b> Brake Hold System Problem. Apply Brake When Stopped. See Your Dealer.</p> <p>*3: <b>BRAKE HOLD</b> Check System</p>

\*1: Modelos de Latinoamérica









\*2: Modelos de Corea

\*3: Excepto modelos de Corea y Latinoamérica

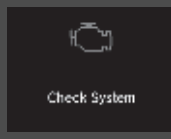



Indicador	Nombre	Encendido/parpadeando	Explicación	Mensaje *
	Indicador del sistema de retención automática del freno	<ul style="list-style-type: none"> <li>Se enciende cuando el sistema de retención automática del freno se enciende.</li> </ul>	<ul style="list-style-type: none"> <li>➤ <b>Retención automática del freno</b> P. 541</li> </ul>	
	Indicador de retención automática del freno	<ul style="list-style-type: none"> <li>Se enciende cuando la retención de freno automática está activada.</li> </ul>	<ul style="list-style-type: none"> <li>➤ <b>Retención automática del freno</b> P. 541</li> </ul>	—
	Indicador de presión baja de aceite*	<ul style="list-style-type: none"> <li>Se enciende cuando la presión de aceite del motor es baja.</li> </ul>	<ul style="list-style-type: none"> <li>• <b>Se enciende durante la conducción</b> - Deténgase inmediatamente en un lugar seguro.</li> <li>➤ <b>Si se enciende el indicador de presión baja de aceite</b> P. 651</li> </ul>	—

\* No disponible en todos los modelos

Indicador	Nombre	Encendido/parpadeando	Explicación	Mensaje*
	Testigo de averías	<ul style="list-style-type: none"> <li>Se enciende si el sistema de control de emisiones presenta algún problema.</li> <li>Parpadea cuando se detecta un fallo de encendido en los cilindros del motor.</li> </ul>	<ul style="list-style-type: none"> <li><b>Se enciende durante la conducción</b> - Haga que revisen el vehículo en un concesionario.</li> <li><b>Parpadea durante la conducción</b> - Deténgase en un lugar seguro donde no haya objetos inflamables. Pare el motor durante 10 minutos como mínimo y espere a que se enfríe. Entonces lleve el vehículo a un concesionario.                     <ul style="list-style-type: none"> <li>☒ <b>Si se enciende o parpadea el testigo de averías</b> P. 653</li> </ul> </li> </ul>	<div style="display: flex; justify-content: space-around;"> <div style="text-align: center;"> <p>*1</p>  </div> <div style="text-align: center;"> <p>*2</p>  </div> </div> <div style="display: flex; justify-content: space-around; margin-top: 10px;"> <div style="text-align: center;">  </div> <div style="text-align: center;">  </div> </div>
	Indicador del sistema de carga	<ul style="list-style-type: none"> <li>Se enciende cuando la batería no se carga.</li> </ul>	<ul style="list-style-type: none"> <li><b>Se enciende durante la conducción</b> - Desconecte el sistema de aire acondicionado y el desempañador trasero para reducir el consumo de electricidad.                     <ul style="list-style-type: none"> <li>☒ <b>Si se enciende el indicador del sistema de carga</b> P. 653</li> </ul> </li> </ul>	<div style="display: flex; justify-content: space-around;"> <div style="text-align: center;"> <p>*1</p>  </div> <div style="text-align: center;"> <p>*2</p>  </div> </div>

\*1: Modelos de Corea y Latinoamérica









\*2: Excepto modelos de Corea y Latinoamérica

Indicador	Nombre	Encendido/parpadeando	Explicación	Mensaje *
 	Indicador de marcha seleccionada	<ul style="list-style-type: none"> <li>Indica la selección de marcha actual.</li> </ul>	<ul style="list-style-type: none"> <li>► <b>Cambios</b> P. 455, 462, 464</li> </ul>	—
	Indicador <b>M</b> (modo de cambio secuencial*/modo de cambiomanual de 7 velocidades*)*/ Indicador de marcha seleccionada*	<ul style="list-style-type: none"> <li>Se enciende con el modo de cambio secuencial*/modo de cambio manual de 7 velocidades*.</li> </ul>	<ul style="list-style-type: none"> <li>► <b>Modo de cambio secuencial</b> P. 460</li> <li>► <b>Modo de cambio manual de 7 velocidades</b> P. 466</li> </ul>	—

\*1: Modelos con pantalla de información

\*2: Modelos con interfaz de información al conductor





Modelos con caja de cambios automática

Indicador	Nombre	Encendido/parpadeando	Explicación	Mensaje
	Indicador del sistema de la caja de cambios	<ul style="list-style-type: none"> <li>El indicador de marcha seleccionada actualmente parpadea si el sistema de la caja de cambios tiene un problema.</li> </ul>	<ul style="list-style-type: none"> <li><b>Parpadea durante la conducción</b> - Evite las aceleraciones y los arranques bruscos. El vehículo debe revisarse en un concesionario de inmediato.</li> </ul>	<div style="display: flex; justify-content: space-around;"> <div style="text-align: center;"> <p>*1</p>  </div> <div style="text-align: center;"> <p>*2</p>  </div> </div>
		<ul style="list-style-type: none"> <li>El indicador de marcha seleccionada actualmente parpadea si no puede poner la caja de cambios en <b>R</b> por un fallo del sistema de la caja de cambios.</li> </ul>	<ul style="list-style-type: none"> <li>Evite las aceleraciones y los arranques bruscos, y las altas velocidades. El vehículo se debe inspeccionar en un concesionario de inmediato.</li> </ul>	<div style="display: flex; justify-content: space-around;"> <div style="text-align: center;"> <p>*1</p>  </div> <div style="text-align: center;"> <p>*2</p>  </div> </div>
		<ul style="list-style-type: none"> <li>El indicador de marcha seleccionada actualmente parpadea si el problema está en el sistema de la caja de cambios, y el rendimiento del vehículo se reduce.</li> </ul>	<ul style="list-style-type: none"> <li>Evite las aceleraciones y los arranques bruscos, y las altas velocidades. El vehículo se debe inspeccionar en un concesionario de inmediato.</li> </ul>	<div style="display: flex; justify-content: space-around;"> <div style="text-align: center;"> <p>*1</p>  </div> <div style="text-align: center;"> <p>*2</p>  </div> </div>
		<ul style="list-style-type: none"> <li>El indicador de marcha seleccionada actualmente parpadea si el problema está en el sistema de la caja de cambios, y no pueden usarse las paletas de cambio.</li> </ul>	<ul style="list-style-type: none"> <li>El vehículo se debe inspeccionar inmediatamente en un concesionario.</li> </ul>	<div style="display: flex; justify-content: space-around;"> <div style="text-align: center;"> <p>*1</p>  </div> <div style="text-align: center;"> <p>*2</p>  </div> </div>

\*1: Modelos de Corea y Latinoamérica

\*2: Excepto modelos de Corea y Latinoamérica









Modelos con caja de cambios automática

Indicador	Nombre	Encendido/parpadeando	Explicación	Mensaje
	Indicador del sistema de la caja de cambios	<ul style="list-style-type: none"> <li>El indicador de marcha seleccionada actual o todos los indicadores de marcha seleccionada parpadean si hay un problema en el sistema de la caja de cambios, y el vehículo ya no se mueve.</li> </ul>	<ul style="list-style-type: none"> <li>Estacione el vehículo en un lugar seguro inmediatamente.                             <ul style="list-style-type: none"> <li>➤ <b>Remolcado de emergencia</b> P. 665</li> </ul> </li> <li>El vehículo se debe inspeccionar en un concesionario.</li> </ul>	<div style="display: flex; justify-content: space-around;"> <div style="text-align: center;"> <small>*1</small>   </div> <div style="text-align: center;"> <small>*2</small>   </div> </div>
		<ul style="list-style-type: none"> <li>El indicador de marcha seleccionada actual o todos los indicadores de marcha seleccionada parpadean si hay un problema en el sistema de la caja de cambios, y no es posible seleccionar <b>P</b>.</li> </ul>	<ul style="list-style-type: none"> <li>Según las circunstancias, puede ajustar el modo de alimentación a CONTACTO como medida de emergencia.                             <ul style="list-style-type: none"> <li>➤ <b>Si el indicador de la caja de cambios parpadea junto con el mensaje de advertencia</b> P. 659</li> </ul> </li> <li>Con el vehículo parado, aplique el freno de estacionamiento.</li> <li>El vehículo se debe inspeccionar inmediatamente en un concesionario.</li> </ul>	<div style="display: flex; justify-content: space-around;"> <div style="text-align: center;"> <small>*1</small>   </div> <div style="text-align: center;"> <small>*2</small>   </div> </div>

\*1: Modelos de Corea y Latinoamérica

\*2: Excepto modelos de Corea y Latinoamérica

Modelos con transmisión variable continua



Indicador	Nombre	Encendido/parpadeando	Explicación	Mensaje*
 *1  *2	Indicador del sistema de la caja de cambios	<ul style="list-style-type: none"> <li>Parpadea si la caja de cambios presenta algún problema.</li> </ul>	<ul style="list-style-type: none"> <li><b>Parpadea durante la conducción</b> - Evite las aceleraciones y los arranques bruscos. El vehículo debe revisarse en un concesionario de inmediato.</li> </ul>	<div style="display: flex; justify-content: space-around;"> <div style="text-align: center;"> <p>*3</p>  </div> <div style="text-align: center;"> <p>*4</p>  </div> </div>
		<ul style="list-style-type: none"> <li>Parpadea si el sistema de la caja de cambios tiene un problema y el rendimiento del vehículo se reduce.</li> </ul>	<ul style="list-style-type: none"> <li>Evite las aceleraciones y los arranques bruscos, y las altas velocidades. El vehículo se debe inspeccionar en un concesionario de inmediato.</li> </ul>	<div style="display: flex; justify-content: space-around;"> <div style="text-align: center;"> <p>*3</p>  </div> <div style="text-align: center;"> <p>*4</p>  </div> </div>
		<p><b>Modelos con paletas de cambio</b></p> <ul style="list-style-type: none"> <li>Parpadea si el sistema de la caja de cambios tiene un problema y las paletas de cambio no pueden usarse.</li> </ul>	<ul style="list-style-type: none"> <li>El vehículo se debe inspeccionar inmediatamente en un concesionario.</li> </ul>	<div style="display: flex; justify-content: space-around;"> <div style="text-align: center;"> <p>*1</p>  </div> <div style="text-align: center;"> <p>*2</p>  </div> </div>

\*1: Modelos con pantalla de información

\*2: Modelos con interfaz de información al conductor



\*3: Modelos de Corea y Latinoamérica

\*4: Excepto modelos de Corea y Latinoamérica

Indicador	Nombre	Encendido/parpadeando	Explicación	Mensaje *
	Indicador de recordatorio del cinturón de seguridad	<ul style="list-style-type: none"> <li>Parpadea y suena el aviso acústico si no lleva puesto el cinturón de seguridad al pasar la modalidad de alimentación a CONTACTO. A continuación, el indicador se enciende.</li> </ul> <p><b>Modelos de Corea y Latinoamérica</b></p> <ul style="list-style-type: none"> <li>Si el acompañante no lleva el cinturón de seguridad, el indicador se enciende unos segundos más tarde.</li> </ul> <p><b>Todos los modelos</b></p> <ul style="list-style-type: none"> <li>Parpadea durante la conducción si usted o el acompañante* no llevan abrochado el cinturón de seguridad. El aviso acústico suena y el indicador parpadea a intervalos regulares.</li> </ul>	<ul style="list-style-type: none"> <li>El aviso acústico deja de sonar y el testigo se apaga cuando usted y el acompañante* se abrochan los cinturones de seguridad.</li> <li><b>Permanece encendido después de que usted y el acompañante* se hayan abrochado los cinturones de seguridad</b> - Puede que se haya producido un error de detección en el sensor. El vehículo se debe inspeccionar en un concesionario.                         <ul style="list-style-type: none"> <li>➤ <b>Recordatorio del cinturón de seguridad</b> P. 43</li> </ul> </li> </ul>	

\*1: Modelos de Corea y Latinoamérica

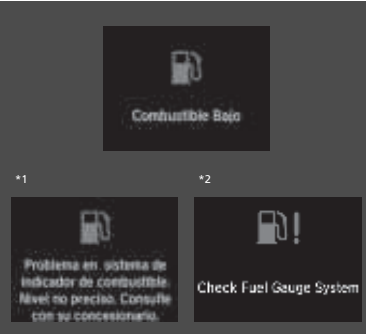

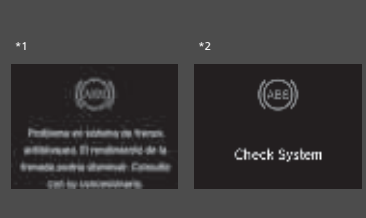
\*2: Excepto modelos de Corea y Latinoamérica

Indicador	Nombre	Encendido/parpadeando	Explicación	Mensaje*
	Indicador de combustible bajo	<ul style="list-style-type: none"> <li>Se enciende cuando queda poco combustible (quedan aproximadamente 8,4 L).</li> <li>Parpadea si el indicador de combustible presenta algún problema.</li> </ul>	<ul style="list-style-type: none"> <li><b>Se enciende</b> - Debe suministrar combustible lo antes posible.</li> <li><b>Parpadea</b> - Haga que revisen el vehículo en un concesionario.</li> </ul>	
	Indicador del sistema de frenos antibloqueo (ABS)	<ul style="list-style-type: none"> <li>Se enciende si el ABS presenta algún problema.</li> </ul>	<ul style="list-style-type: none"> <li><b>Permanece encendido</b> - Haga que revisen el vehículo en un concesionario. Cuando este indicador está encendido, los frenos del vehículo funcionan con normalidad pero no se dispone de función antibloqueo.                     <ul style="list-style-type: none"> <li>➤ <b>Sistema de frenos antibloqueo (ABS)</b> P. 543</li> </ul> </li> </ul>	

\*1: Modelos de Corea y Latinoamérica

\*2: Excepto modelos de Corea y Latinoamérica

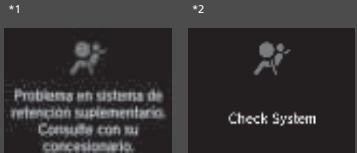

Indicador	Nombre	Encendido/parpadeando	Explicación	Mensaje *
	Indicador del sistema de sujeción suplementario	<ul style="list-style-type: none"> <li>Se enciende si se detecta algún problema en cualquiera de estos elementos:                             <ul style="list-style-type: none"> <li>- Sistema de sujeción suplementario</li> <li>- Sistema de los airbags de rodilla</li> <li>- Sistema de los airbags laterales</li> <li>- Sistema de airbags de cortina</li> <li>- Tensor de cinturón de seguridad</li> </ul> </li> </ul>	<ul style="list-style-type: none"> <li><b>Permanece encendido</b> - Haga que revisen el vehículo en un concesionario.</li> </ul>	
	Indicador de luces de carretera automáticas*	<ul style="list-style-type: none"> <li>Se enciende cuando se cumplen todas las condiciones de funcionamiento de las luces de carretera automáticas.</li> </ul>	➤ <b>Luces de carretera automáticas*</b> P. 225	





\* 1: Modelos de Corea y Latinoamérica

\* 2: Excepto modelos de Corea y Latinoamérica

Indicador	Nombre	Encendido/parpadeando	Explicación	Mensaje*
	Indicador del sistema auxiliar de estabilidad del vehículo (VSA)	<ul style="list-style-type: none"> <li>• Parpadea cuando el sistema VSA está activo.</li> <li>• Se enciende si el sistema VSA o el sistema de asistencia de arranque en pendiente presentan algún problema.</li> </ul>	<ul style="list-style-type: none"> <li>• <b>Permanece encendido</b> - Haga que revisen el vehículo en un concesionario.                             <ul style="list-style-type: none"> <li>➤ <b>Sistema auxiliar de estabilidad del vehículo (VSA)</b> P. 479</li> </ul> </li> </ul>	<div style="display: flex; justify-content: space-between;"> <div style="width: 48%;"> <p>*1</p> <p>Problema en sistema de asistencia a la estabilidad del vehículo. Traccione y evite maniobras bruscas. Consulte con su concesionario.</p> </div> <div style="width: 48%;"> <p>*2</p> <p>Check System</p> </div> </div>
		<ul style="list-style-type: none"> <li>• Se enciende si el sistema VSA se desactiva temporalmente después de desconectar la batería, para luego volver a conectarla.</li> </ul>	<ul style="list-style-type: none"> <li>• Conduzca una distancia corta a más de 20 km/h. El indicador debería apagarse. Si no lo hace, pida a un concesionario que revise el vehículo.</li> </ul>	<div style="display: flex; justify-content: space-between;"> <div style="width: 48%;"> <p>*1</p> <p>Inicialización de sistemas... Continúe conduciendo.</p> </div> <div style="width: 48%;"> <p>*2</p> <p>Drive Carefully. Systems Initializing.</p> </div> </div>



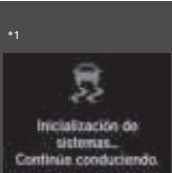
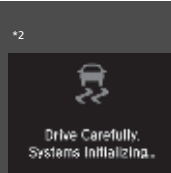

\*1: Modelos de Corea y Latinoamérica

\*2: Excepto modelos de Corea y Latinoamérica

Indicador	Nombre	Encendido/parpadeando	Explicación	Mensaje *
	Indicador <b>OFF</b> del sistema auxiliar de estabilidad del vehículo (VSA)	<ul style="list-style-type: none"> <li>Se enciende cuando se desactiva el sistema VSA.</li> </ul>	<p>➤ <b>Activación y desactivación del VSA</b> P. 480</p> <ul style="list-style-type: none"> <li>Conduzca una distancia corta a más de 20 km/h. El indicador debería apagarse. Si no lo hace, pida a un concesionario que revise el vehículo.</li> </ul>	<div style="display: flex; justify-content: space-around;"> <div style="text-align: center;"> <p>*1</p>  </div> <div style="text-align: center;"> <p>*2</p>  </div> </div>
		<ul style="list-style-type: none"> <li>Se enciende si el sistema VSA se desactiva temporalmente después de desconectar la batería, para luego volver a conectarla.</li> </ul>		<div style="display: flex; justify-content: space-around;"> <div style="text-align: center;"> <p>*1</p>  </div> <div style="text-align: center;"> <p>*2</p>  </div> </div>
	Indicador de puerta abierta*	<ul style="list-style-type: none"> <li>Se enciende si alguna de las puertas no está bien cerrada.</li> <li>Suena el aviso acústico y el indicador se enciende si se abre cualquier puerta durante la conducción.</li> </ul>	<ul style="list-style-type: none"> <li>Se apaga cuando todas las puertas están cerradas.</li> </ul>	—





\* 1: Modelos de Corea y Latinoamérica

\*2: Excepción de modelos de Corea y Latinoamérica





Indicador	Nombre	Encendido/parpadeando	Explicación	Mensaje*
	Indicador de maletero abierto*	<ul style="list-style-type: none"> <li>Se enciende si el maletero no está totalmente cerrado.</li> <li>Suena el aviso acústico y el indicador se enciende si se abre el maletero durante la conducción.</li> </ul>	<ul style="list-style-type: none"> <li>Se apaga cuando el maletero está cerrado.</li> </ul>	—
	Indicador del sistema de servodirección eléctrica (EPS)	<ul style="list-style-type: none"> <li>Se enciende si el sistema EPS presenta algún problema.</li> </ul>	<ul style="list-style-type: none"> <li><b>Permanece encendido</b> - Haga que revisen el vehículo en un concesionario.                             <ul style="list-style-type: none"> <li>☒ <b>Si se enciende el testigo de la dirección asistida eléctrica (EPS)</b> P. 656</li> </ul> </li> </ul>	<div style="display: flex; justify-content: space-around;"> <div style="text-align: center;"> <p>*1</p>  <p>Problema en sistema de dirección asistida eléctrica. Asistencia de dirección reducida. Consulte con el concesionario.</p> </div> <div style="text-align: center;"> <p>*2</p>  <p>Check System</p> </div> </div>

\*1: Modelos de Corea y Latinoamérica

\*2: Excepto modelos de Corea y Latinoamérica

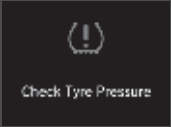

Indicador	Nombre	Encendido/parpadeando	Explicación	Mensaje *
	<p>Modelos de Corea y México</p> <p>Indicador de presión baja de neumáticos/ TPMS</p>	<ul style="list-style-type: none"> <li>• Puede encenderse brevemente si la modalidad de alimentación se pasa a CONTACTO y el vehículo no se mueve en 45 segundos, para indicar que el proceso de calibración aún no ha terminado.</li> <li>• Se enciende y permanece encendido si:                     <ul style="list-style-type: none"> <li>- Se determina que la presión de uno o más neumáticos es significativamente baja.</li> <li>- El sistema no se ha calibrado.</li> </ul> </li> </ul>	<ul style="list-style-type: none"> <li>• <b>Se enciende durante la conducción</b> - Deténgase en un lugar seguro, compruebe la presión de los neumáticos e ínfeles en caso de ser necesario.</li> <li>• <b>Permanece encendido después de inflar los neumáticos a la presión recomendada</b> - Se debe calibrar el sistema.                     <ul style="list-style-type: none"> <li>➤ <b>Calibración TPMS</b> P. 482</li> </ul> </li> </ul>	
		<ul style="list-style-type: none"> <li>• Parpadea durante un minuto y después permanece encendido si el TPMS presenta algún problema o si se instala temporalmente un neumático compacto de repuesto.</li> </ul>	<ul style="list-style-type: none"> <li>• <b>Parpadea y permanece encendido</b> - Haga que revisen el vehículo en un concesionario. Si el vehículo está circulando con un neumático compacto de repuesto, haga reparar o reemplace el neumático normal y vuelva a instalarlo en el vehículo tan pronto como sea posible.</li> </ul>	
		<ul style="list-style-type: none"> <li>• Aparece cuando el TPMS se ha desactivado temporalmente después de haber sido desconectada la batería y después de haberse vuelto a conectar.</li> </ul>	<ul style="list-style-type: none"> <li>• Conduzca una distancia corta a más de 20 km/h. El indicador debería apagarse. Si no lo hace, pida a un concesionario que revise el vehículo.</li> </ul>	

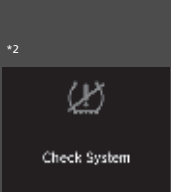
\* No disponible en todos los modelos

Indicador	Nombre	Encendido/parpadeando	Explicación	Mensaje*
	<p>Excepto modelos de Corea y México</p> <p>Indicador de presión baja de neumáticos/ sistema de aviso de desinflado*</p>	<ul style="list-style-type: none"> <li>• Puede encenderse brevemente si la modalidad de alimentación se pasa a CONTACTO y el vehículo no se mueve en 45 segundos, para indicar que el proceso de calibración aún no ha terminado.</li> <li>• Se enciende y permanece encendido si:                     <ul style="list-style-type: none"> <li>- Se determina que la presión de uno o más neumáticos es significativamente baja.</li> <li>- El sistema no se ha calibrado.</li> </ul> </li> <li>• Parpadea durante un minuto y después permanece encendido si el TPMS presenta algún problema o si se instala temporalmente un neumático compacto de repuesto*.</li> </ul>	<ul style="list-style-type: none"> <li>• <b>Se enciende durante la conducción</b> - Deténgase en un lugar seguro, compruebe la presión de los neumáticos e ínfeles en caso de ser necesario.</li> <li>• <b>Permanece encendido después de inflar los neumáticos a la presión recomendada</b> - Se debe calibrar el sistema.                     <ul style="list-style-type: none"> <li>☑ <b>Calibración del sistema de aviso de desinflado</b> P. 485</li> </ul> </li> <li>• <b>Parpadea y permanece encendido</b> - Haga que revisen el vehículo en un concesionario. Si el vehículo está circulando con un neumático compacto de repuesto, haga reparar o remplace el neumático normal y vuelva a instalarlo en el vehículo tan pronto como sea posible.</li> </ul>	<div style="display: flex; justify-content: space-around;"> <div style="text-align: center;"> <p>*1</p>  </div> <div style="text-align: center;"> <p>*2</p>  </div> </div> <div style="display: flex; justify-content: space-around; margin-top: 20px;"> <div style="text-align: center;"> <p>*1</p>  </div> <div style="text-align: center;"> <p>*2</p>  </div> </div>

\*1: Modelos de Latinoamérica, salvo modelos de México

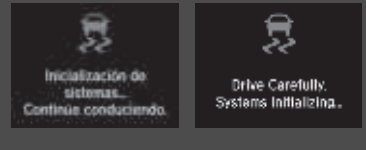
\*2: Excepto modelos de Corea y Latinoamérica



Indicador	Nombre	Encendido/parpadeando	Explicación	Mensaje *
	Excepto modelos de Corea y México Indicador de presión baja de neumáticos/ sistema de aviso de desinflado*	<ul style="list-style-type: none"> <li>Se enciende si el sistema de aviso de desinflado se desactiva temporalmente después de desconectar la batería, para luego volver a conectarla.</li> </ul>	<ul style="list-style-type: none"> <li>Conduzca una distancia corta a más de 20 km/h. El indicador debería apagarse. Si no lo hace, pida a un concesionario que revise el vehículo.</li> </ul>	 <p>*1: Inicialización de sistemas... Continúe conduciendo. *2: Drive Carefully. Systems Initializing.</p>
	Indicadores de intermitentes y luces de emergencia	<ul style="list-style-type: none"> <li>Parpadea cuando se usa la palanca de intermitentes.</li> <li>Parpadea junto con todos los intermitentes si se pulsa el botón de las luces de emergencia.</li> </ul>	<ul style="list-style-type: none"> <li><b>No parpadea o parpadea con rapidez</b> - Se ha fundido la bombilla de un intermitente. Cambie la bombilla de inmediato. ➤ <b>Sustitución de bombillas</b> P. 594</li> </ul>	—
		<p><b>Modelos con señal de parada de emergencia</b></p> <ul style="list-style-type: none"> <li>Parpadea junto con todos los intermitentes cuando se pisa el pedal del freno mientras se conduce a alta velocidad.</li> </ul>	<ul style="list-style-type: none"> <li>➤ <b>Señal de parada de emergencia</b> P. 545</li> </ul>	
	Indicador de luces de carretera	<ul style="list-style-type: none"> <li>Se enciende cuando las luces de carretera están encendidas.</li> </ul>	—	—

\*1: Modelos de Latinoamérica, salvo modelos de México









\*2: Excepto modelos de Corea y Latinoamérica

Indicador	Nombre	Encendido/parpadeando	Explicación	Mensaje*
	Indicador de luces encendidas	<ul style="list-style-type: none"> <li>Se enciende siempre que el interruptor de luces está activado, o en la posición <b>AUTO</b>* si las luces exteriores están encendidas.</li> </ul>	<ul style="list-style-type: none"> <li>Si pasa la modalidad de alimentación a VEHÍCULO APAGADO mientras las luces están encendidas, sonará un aviso acústico al abrir la puerta del conductor.</li> </ul>	—
	Indicador de las luces antiniebla*	<ul style="list-style-type: none"> <li>Se enciende cuando las luces antiniebla están encendidas.</li> </ul>	—	—
<p>Indicador</p>	Indicador del sistema inmovilizador	<ul style="list-style-type: none"> <li>Parpadea si el sistema inmovilizador no es capaz de reconocer la información de la llave.</li> </ul>	<ul style="list-style-type: none"> <li><b>Parpadea</b> - No se puede arrancar el motor. Fije la modalidad de alimentación en VEHÍCULO APAGADO y después seleccione de nuevo la modalidad CONTACTO.</li> <li><b>Parpadea repetidamente</b> - Puede que el sistema no funcione bien. El vehículo se debe inspeccionar en un concesionario.</li> <li>No intente modificar este sistema ni agregarle otros dispositivos. Se pueden producir problemas eléctricos.</li> </ul>	—
<p>Indicador</p>	Indicador de alarma del sistema de seguridad	<ul style="list-style-type: none"> <li>Parpadea cuando la alarma del sistema de seguridad se ha activado.</li> </ul>	<p>🔊 <b>Alarma del sistema de seguridad</b> P. 209</p>	—



Indicador	Nombre	Encendido/parpadeando	Explicación	Mensaje *
	Indicador de mensaje del sistema*	<ul style="list-style-type: none"> <li>• Se enciende y a la vez suena un aviso acústico cuando se detecta algún problema. Al mismo tiempo aparece un mensaje del sistema en la interfaz de información al conductor.</li> </ul>	<ul style="list-style-type: none"> <li>• Con el testigo encendido, pulse el botón  (inicio) para ver el mensaje de nuevo.                         <ul style="list-style-type: none"> <li>➤ <b>Acceso al contenido en la pantalla principal</b> P. 164</li> </ul> </li> <li>• Consulte la información sobre indicadores de este capítulo cuando aparezca un mensaje del sistema en la interfaz de información al conductor. Tome las medidas adecuadas en función del mensaje.</li> <li>• La interfaz de información al conductor no vuelve a la pantalla normal hasta que no se cancela la advertencia o se pulsa la rueda de selección izquierda.</li> </ul>	—

\* No disponible en todos los modelos

Indicador	Nombre	Encendido/parpadeando	Explicación	Mensaje*
	Indicador de modo ECON	<ul style="list-style-type: none"> <li>Se enciende cuando el modo ECON está activado.</li> </ul>	 <b>Botón ECON</b> P. 469	 *1  *2
	Testigo de modo <b>SPORT</b> *	<ul style="list-style-type: none"> <li>Se enciende al pulsar el botón <b>SPORT</b>.</li> <li>El medidor ambiental permanece iluminado en rojo durante el modo SPORT.</li> </ul>	 <b>Modo SPORT</b> * P. 468	 *1  *2



\*1: Modelos sin sistema de amortiguación adaptativa



\*2: Modelos con sistema de amortiguación adaptativa

Indicador	Nombre	Encendido/parpadeando	Explicación	Mensaje *
	Indicador de avisador de velocidad *	<ul style="list-style-type: none"> <li>Parpadea cuando la velocidad del vehículo supera los 120 km/h.</li> </ul>	<ul style="list-style-type: none"> <li>Si la velocidad del vehículo supera los 120 km/h, suena un aviso acústico de recordatorio una vez que el indicador del avisador de velocidad comienza a parpadear. Este indicador seguirá parpadeando mientras el vehículo se conduzca a más de 120 km/h.</li> </ul>	—
 	Indicador <b>CRUISE MAIN</b> *	<ul style="list-style-type: none"> <li>Se enciende al pulsar el botón <b>CRUISE</b>.</li> </ul>	<ul style="list-style-type: none"> <li>➤ <b>Control de crucero</b> * P. 471, 475</li> </ul>	—
 	Indicador <b>CRUISE CONTROL</b> *	<ul style="list-style-type: none"> <li>Se enciende si se ha establecido una velocidad para el control de crucero.</li> </ul>	<ul style="list-style-type: none"> <li>➤ <b>Control de crucero</b> * P. 471, 475</li> </ul>	—
	Indicador del sistema de monitor de aceite *	<ul style="list-style-type: none"> <li>Se enciende cuando está próximo el mantenimiento programado.</li> </ul>	<ul style="list-style-type: none"> <li>➤ <b>Sistema de monitor de aceite</b> P. 567</li> </ul>	—

\*1: Modelos con pantalla de información



\*2: Modelos con interfaz de información al conductor

Indicador	Nombre	Encendido/parpadeando	Explicación	Mensaje*
	Indicador del sistema de acceso sin llave*	<ul style="list-style-type: none"> <li>Se enciende en cuanto se detecta un problema en el sistema de acceso sin llave* o en el sistema de arranque sin llave.</li> </ul>	<ul style="list-style-type: none"> <li><b>Permanece encendido</b> - Haga que revisen el vehículo en un concesionario.</li> </ul>	—
	Indicador del sistema de arranque*	<ul style="list-style-type: none"> <li>Aparece si el sistema de arranque tiene algún problema.</li> </ul>	<ul style="list-style-type: none"> <li>Como medida temporal, mantenga pulsado el botón <b>ENGINE START/STOP</b> durante un máximo de 15 segundos mientras pisa el pedal del freno y arranca manualmente el motor. El vehículo se debe inspeccionar en un concesionario.</li> </ul>	—
	Indicador de control de luces*	<ul style="list-style-type: none"> <li>Se enciende si las luces de cruce presentan algún problema.</li> </ul>	<ul style="list-style-type: none"> <li><b>Se enciende durante la conducción</b> - Es posible que los faros no estén encendidos. Si las condiciones le permiten conducir con seguridad, haga que revisen el vehículo en un concesionario lo antes posible.</li> </ul>	—

Indicador	Nombre	Encendido/parpadeando	Explicación	Mensaje *
	Indicador de cambio a estacionamiento*	<ul style="list-style-type: none"> <li>• Parpadea si pulsa el botón <b>ENGINE START/STOP</b> para apagar el motor sin que la palanca de cambios esté en la posición <b>P</b>.</li> <li>• Parpadea si intenta arrancar el motor cuando la palanca de cambios está en <b>N</b> y el freno de estacionamiento no está acoplado.</li> </ul>	<ul style="list-style-type: none"> <li>• Pulse el botón <b>ENGINE START/STOP</b> dos veces después de colocar la palanca de cambios en la posición <b>P</b>.</li> <li>• Mueva la palanca de cambios a la posición <b>P</b> y arranque el motor en el procedimiento normal.   <b>Arranque del motor</b> P. 447</li> </ul>	—
	Indicador de giro del volante*	<ul style="list-style-type: none"> <li>• Parpadea cuando el volante está bloqueado.</li> </ul>	<ul style="list-style-type: none"> <li>• Mueva el volante a la izquierda y a la derecha mientras pulsa el botón <b>ENGINE START/STOP</b>.</li> </ul>	—

\* No disponible en todos los modelos

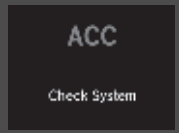
Indicador	Nombre	Encendido/parpadeando	Explicación	Mensaje*
	Indicador de accionamiento del freno*	<ul style="list-style-type: none"> <li>• Parpadea cuando se pulsa el interruptor del freno de estacionamiento eléctrico sin pisar el pedal de freno mientras el freno de estacionamiento eléctrico está en funcionamiento.</li> </ul>	<ul style="list-style-type: none"> <li>• Pulse el interruptor del freno de estacionamiento eléctrico con el pedal del freno pisado.  <b>☒ Freno de estacionamiento</b>                      P. 537</li> </ul>	—
		<ul style="list-style-type: none"> <li>• Parpadea cuando se pulsa el botón de retención automática del freno sin pisar el pedal de freno mientras la retención automática del freno está en funcionamiento.</li> <li>• Parpadea si la retención de freno automática se cancela automáticamente mientras está en funcionamiento. Suena el aviso acústico.</li> </ul>	<ul style="list-style-type: none"> <li>• Pulse el botón de retención automática del freno con el pedal de freno pisado.  <b>☒ Retención automática del freno</b> P. 541</li> <li>• Pise inmediatamente el pedal de freno.</li> </ul>	—

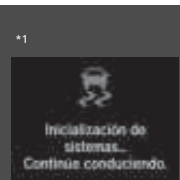
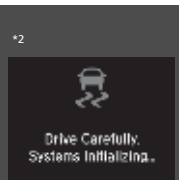
Indicador	Nombre	Encendido/parpadeando	Explicación	Mensaje *
ACC	Indicador del control crucero adaptativo (ACC) con seguimiento de baja velocidad (LSF) (ámbar)*	<ul style="list-style-type: none"> <li>Se enciende si el ACC con LSF presenta algún problema.</li> </ul>	<ul style="list-style-type: none"> <li><b>Permanece encendido</b> - Haga que revisen el vehículo en un concesionario.</li> </ul>	<div style="display: flex; justify-content: space-around;"> <div style="text-align: center;"> <small>*1</small>   </div> <div style="text-align: center;"> <small>*2</small>   </div> </div>
		<ul style="list-style-type: none"> <li>El indicador podría encenderse momentáneamente cuando se supere el peso máximo permitido.</li> <li>El ACC con LSF se ha cancelado automáticamente.</li> <li>Se enciende si el ACC con LSF se desactiva temporalmente después de desconectar la batería, para luego volver a conectarla.</li> </ul>	<ul style="list-style-type: none"> <li>Asegúrese de que la carga total se ajusta al peso máximo permitido.   <b>Límite de carga</b> P. 441</li> <li>Conduzca una distancia corta a más de 20 km/h. El indicador debería apagarse. Si no lo hace, pida a un concesionario que revise el vehículo.</li> </ul>	<div style="display: flex; justify-content: space-around;"> <div style="text-align: center;"> <small>*1</small>   </div> <div style="text-align: center;"> <small>*2</small>   </div> </div>

Panel de Instrumentos

\*1: Modelos de Corea y Latinoamérica

\*2: Modelos de Oriente Medio

Indicador	Nombre	Encendido/parpadeando	Explicación	Mensaje*
ACC	Indicador de control de cruceo adaptativo (ACC) con seguimiento de baja velocidad (LSF) (verde)*	<ul style="list-style-type: none"> <li>Se enciende al pulsar el botón <b>MAIN</b>.</li> </ul>	<ul style="list-style-type: none"> <li>➤ <b>Control de cruceo adaptativo (ACC) con seguimiento de baja velocidad (LSF)</b> P. 500</li> </ul>	—
LKAS	Indicador del sistema de asistencia para mantener el carril (LKAS) (ámbar)*	<ul style="list-style-type: none"> <li>Se enciende si el LKAS presenta algún problema.</li> </ul>	<ul style="list-style-type: none"> <li><b>Permanece encendido</b> - Haga que revisen el vehículo en un concesionario.</li> </ul>	<div style="display: flex; justify-content: space-around;"> <div style="text-align: center;"> <p>*1</p>  </div> <div style="text-align: center;"> <p>*2</p>  </div> </div>
LKAS	Indicador del sistema de asistencia para mantener el carril (LKAS) (verde)*	<ul style="list-style-type: none"> <li>Se enciende al pulsar el botón <b>MAIN</b>.</li> </ul>	<ul style="list-style-type: none"> <li>➤ <b>Sistema de asistencia para mantener el carril (LKAS)</b> P. 519</li> </ul>	—

\*1: Modelos de Corea y Latinoamérica

\*2: Modelos de Oriente Medio



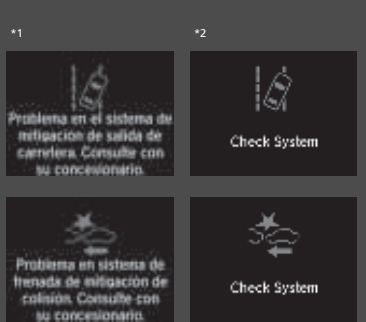
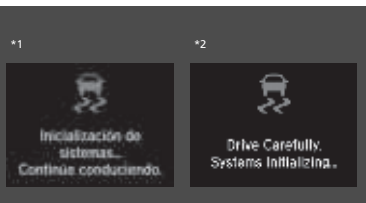









Indicador	Nombre	Encendido/parpadeando	Explicación	Mensaje *
	Indicador de apoyo de seguridad (ámbar)*	<ul style="list-style-type: none"> <li>Se enciende si el sistema de mitigación de salida de carretera o el CMBS presenta algún problema.</li> </ul>	<ul style="list-style-type: none"> <li><b>Permanece encendido</b> - Haga que revisen el vehículo en un concesionario.</li> </ul>	
		<ul style="list-style-type: none"> <li>El indicador podría encenderse momentáneamente cuando se supere el peso máximo permitido.</li> </ul>	<ul style="list-style-type: none"> <li>Asegúrese de que la carga total se ajusta al peso máximo permitido.                      ➤ <b>Límite de carga</b> P. 441</li> </ul>	
		<ul style="list-style-type: none"> <li>Se enciende si el sistema de mitigación de salida de carretera y CMBS se desactivan temporalmente después de desconectar la batería, para luego volver a conectarla.</li> </ul>	<ul style="list-style-type: none"> <li>Conduzca una distancia corta a más de 20 km/h. El indicador debería apagarse. Si no lo hace, pida a un concesionario que revise el vehículo.</li> </ul>	

Panel de Instrumentos

\*1: Modelos de Corea y Latinoamérica

\*2: Modelos de Oriente Medio

Indicador	Nombre	Encendido/parpadeando	Explicación	Mensaje*
	Indicador de apoyo de seguridad (ámbar)*	<ul style="list-style-type: none"> <li>Se enciende cuando el sistema de mitigación de salida de carretera y/o el CMBS se apaga por sí mismo.</li> </ul>	<ul style="list-style-type: none"> <li>El indicador podría encenderse momentáneamente al pasar por un espacio cerrado, como un túnel.</li> <li>El área alrededor del sensor de radar está bloqueada por suciedad, barro, etc. Detenga el vehículo en un lugar seguro y límpielo con un paño suave.</li> <li>Solicite al concesionario que revise el vehículo si el indicador no se apaga incluso después de limpiar el sensor de radar.</li> </ul> <p>  <b>Sistema de frenado de mitigación de colisión (CMBS)</b>                      P. 491                 </p>	
			<ul style="list-style-type: none"> <li><b>Permanece encendido</b> - La temperatura dentro de la cámara es demasiado alta. Utilice el sistema de aire acondicionado para enfriar la cámara. El sistema se activa cuando la temperatura en el interior de la cámara desciende.</li> </ul> <p>  <b>Cámara detectora delantera</b>                      P. 534                 </p>	

Indicador	Nombre	Encendido/parpadeando	Explicación	Mensaje *
	Indicador de apoyo de seguridad (ámbar)*	<ul style="list-style-type: none"> <li>Se enciende cuando el sistema de mitigación de salida de carretera y/o el CMBS se apaga por sí mismo.</li> </ul>	<ul style="list-style-type: none"> <li><b>Permanece encendido</b> - El área alrededor de la cámara está bloqueada por suciedad, barro, etc. Detenga el vehículo en un lugar seguro y límpiela con un paño suave.</li> <li>Haga que revisen el vehículo en un concesionario si el indicador y el mensaje aparecen de nuevo después de limpiar el área alrededor de la cámara.                     <ul style="list-style-type: none"> <li>➤ <b>Cámara detectora delantera</b> P. 534</li> </ul> </li> </ul>	<div style="display: flex; justify-content: space-around;"> <div data-bbox="1141 305 1317 460"> <p>*1</p>  </div> <div data-bbox="1317 305 1508 460"> <p>*2</p>  </div> </div>
	Indicador de apoyo de seguridad (verde/gris)*	<ul style="list-style-type: none"> <li>Se enciende en verde cuando el sistema de mitigación de salida de carretera y el CMBS están activados.</li> <li>Se enciende en verde y gris cuando el sistema de mitigación de salida de carretera o el CMBS está desactivado.</li> <li>Se enciende en gris cuando el sistema de mitigación de salida de carretera y el CMBS están desactivados.</li> </ul>	<ul style="list-style-type: none"> <li>➤ <b>Activación y desactivación del sistema de mitigación de salida de carretera</b> P. 531</li> <li>➤ <b>Activación y desactivación del CMBS</b> P. 494</li> </ul>	<div style="display: flex; flex-direction: column; align-items: center;">   </div>



\*1: Modelos de Corea y Latinoamérica

\*2: Modelos de Oriente Medio





\* No disponible en todos los modelos

## Mensajes de advertencia e información de la pantalla de información \*

Los siguientes mensajes aparecen solo en la pantalla de información.

Mensaje	Condición	Explicación
	<ul style="list-style-type: none"> <li>Aparece al cerrar la puerta con la modalidad de alimentación en CONTACTO sin que el control a distancia de acceso sin llave esté en el interior del vehículo.</li> </ul>	<ul style="list-style-type: none"> <li>Desaparece al volver a introducir el control a distancia de acceso sin llave en el interior del vehículo y cerrar la puerta.</li> </ul>
	<ul style="list-style-type: none"> <li>Aparece cuando la pila del control a distancia de acceso sin llave se está agotando.</li> </ul>	<ul style="list-style-type: none"> <li>Reemplace la pila tan pronto como sea posible.                             <ul style="list-style-type: none"> <li>► <b>Sustitución de la pila de botón</b> P. 619</li> </ul> </li> </ul>





Modelos de México

Mensaje	Condición	Explicación
	<ul style="list-style-type: none"> <li>Aparece si el sensor de la batería presenta algún problema.</li> </ul>	<ul style="list-style-type: none"> <li><b>Permanece encendido</b> - Haga que revisen el vehículo en un concesionario.</li> </ul>
	<ul style="list-style-type: none"> <li>Aparece cuando la modalidad de alimentación está en la posición de ACCESORIOS.</li> </ul>	—
	<ul style="list-style-type: none"> <li>Aparece si pulsa el botón <b>ENGINE START/STOP</b> para apagar el motor sin que la palanca de cambios esté en la posición <b>P</b>.</li> <li>Aparece si intenta arrancar el motor cuando la palanca de cambios está en <b>N</b> y el freno de estacionamiento no está acoplado.</li> </ul>	<ul style="list-style-type: none"> <li>Pulse el botón <b>ENGINE START/STOP</b> dos veces después de colocar la palanca de cambios en la posición <b>P</b>.</li> <li>Mueva la palanca de cambios a la posición <b>P</b> y arranque el motor en el procedimiento normal.                             <ul style="list-style-type: none"> <li>☑ <b>Arranque del motor</b> P. 447</li> </ul> </li> </ul>
	<ul style="list-style-type: none"> <li>Aparece cuando el volante está bloqueado.</li> </ul>	<ul style="list-style-type: none"> <li>Mueva el volante a la izquierda y a la derecha mientras pulsa el botón <b>ENGINE START/STOP</b>.</li> </ul>

\* No disponible en todos los modelos

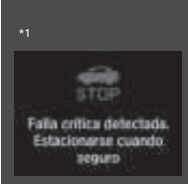

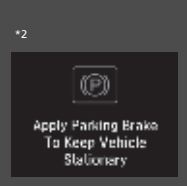



## Mensajes de advertencia e información de la interfaz de información al conductor\*

Los siguientes mensajes solo aparecen en la interfaz de información al conductor. Pulse el botón  (inicio), seleccione **Advertencias** y a continuación pulse la rueda de selección izquierda para volver a ver el mensaje con el indicador de mensaje del sistema encendido.

Mensaje	Condición	Explicación
<div style="display: flex; justify-content: space-around;"> <div style="text-align: center;"> <p>*1</p>  </div> <div style="text-align: center;"> <p>*2</p>  </div> </div>	<ul style="list-style-type: none"> <li>• Aparece cuando el vehículo ya no puede ponerse en marcha debido a un problema de funcionamiento.</li> </ul>	<ul style="list-style-type: none"> <li>• Deténgase inmediatamente en un lugar seguro.</li> <li>• El vehículo se debe inspeccionar inmediatamente en un concesionario.</li> </ul>
<div style="display: flex; justify-content: space-around;"> <div style="text-align: center;"> <p>*1</p>  </div> <div style="text-align: center;"> <p>*2</p>  </div> </div>	<ul style="list-style-type: none"> <li>• Aparece cuando hay riesgo de que el vehículo se mueva de forma imprevista tras haberse parado debido a un problema de funcionamiento en el vehículo.</li> </ul>	<ul style="list-style-type: none"> <li>• Con el vehículo parado, aplique el freno de estacionamiento.</li> <li>• El vehículo se debe inspeccionar en un concesionario.</li> </ul>
<div style="text-align: center;">  </div>	<p><b>Modelos con caja de cambios automática</b></p> <ul style="list-style-type: none"> <li>• Aparece cuando se vuelve a ajustar el modo de alimentación en CONTACTO y el vehículo ya se puede poner en marcha.</li> </ul>	<p>➤ <b>Arranque del motor</b> P. 447</p>

\*1: Modelos de Corea y Latinoamérica





\*2: Excepto modelos de Corea y Latinoamérica

Mensaje	Condición	Explicación
 <p>Puerta abierta</p> <p>*1  Cajuela abierta</p> <p>*2  Boot Open</p> <p>*1  Puerta y cajuela abiertas</p> <p>*2  Door And Boot Open</p>	<ul style="list-style-type: none"> <li>• Aparece si alguna de las puertas o el maletero no están bien cerrados.</li> <li>• Aparece si alguna de las puertas o el maletero se abren durante la conducción. Suena el aviso acústico.</li> </ul>	<ul style="list-style-type: none"> <li>• Desaparece cuando todas las puertas o el maletero están cerrados.</li> </ul>
<p>*1  Presión baja del aceite del motor. Pare el motor. No manejar.</p> <p>*2  Oil Pressure Low</p>	<ul style="list-style-type: none"> <li>• Aparece cuando la presión de aceite del motor es baja.</li> </ul>	<ul style="list-style-type: none"> <li>• <b>Aparece al conducir</b> - Deténgase inmediatamente en un lugar seguro.             <ul style="list-style-type: none"> <li>☑ <b>Si aparece la advertencia de presión baja de aceite</b> P. 652</li> </ul> </li> </ul>

\*1: Modelos de Corea y Latinoamérica

\*2: Excepto modelos de Corea y Latinoamérica

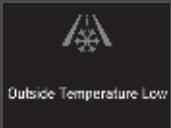

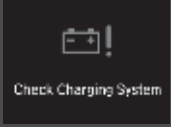

\* No disponible en todos los modelos

Mensaje	Condición	Explicación
	<p><b>Modelos con rejilla del obturador</b></p> <ul style="list-style-type: none"> <li>Aparece si se presenta un problema con la rejilla del obturador y la temperatura del refrigerador del radiador es demasiado elevada.</li> </ul>	<ul style="list-style-type: none"> <li>Se reducirá la salida de potencia, de modo que es posible que no pueda acelerar o mantener la velocidad actual. El vehículo se debe inspeccionar en un concesionario.</li> </ul>
<p>*1</p>  <p>*2</p> 	<p><b>Excepto modelos de México</b></p> <ul style="list-style-type: none"> <li>Aparece una vez si la temperatura exterior es inferior a 3°C con la modalidad de alimentación en CONTACTO.</li> </ul>	<ul style="list-style-type: none"> <li>Existe la posibilidad de que el firme de la carretera esté helado y resbaladizo.</li> </ul>
	<ul style="list-style-type: none"> <li>Aparece cuando está próximo el mantenimiento programado.</li> <li>Por tanto, se mostrarán <b>Realizar cambio de aceite ahora</b> y <b>Cambio de aceite del motor vencido</b>*1/<b>Engine Oil Replacement Overdue</b>*2.</li> </ul>	<p>➤ <b>Presentación de la información del sistema de monitor del aceite</b> P. 570</p>
<p>*1</p>  <p>*2</p> 	<ul style="list-style-type: none"> <li>Aparece si el sensor de la batería presenta algún problema.</li> <li>Aparece junto con el indicador del sistema de carga de la batería cuando la batería no está cargando.</li> </ul>	<ul style="list-style-type: none"> <li>El vehículo se debe inspeccionar en un concesionario.</li> <li>➤ <b>Comprobación de la batería</b> P. 614</li> <li>Desconecte el sistema de control de aire acondicionado y la luneta térmica para reducir el consumo de electricidad.</li> <li>➤ <b>Si se enciende el indicador del sistema de carga</b> P. 653</li> </ul>

\*1: Modelos de Corea y Latinoamérica





\*2: Excepto modelos de Corea y Latinoamérica



Mensaje	Condición	Explicación
<div style="display: flex; justify-content: space-between;"> <div style="text-align: center;"> <p>*1</p>  <p>Temperatura del motor demasiado caliente. No manejar. Permítale que el motor se enfríe.</p> </div> <div style="text-align: center;"> <p>*2</p>  <p>Stop Driving When Safe. Engine Temperature Too Hot</p> </div> </div>	<ul style="list-style-type: none"> <li>• Aparece cuando la temperatura del refrigerante del motor sube de forma anómala.</li> </ul>	<p>► <b>Sobrecalentamiento</b> P. 649</p>
<div style="display: flex; justify-content: space-between;"> <div style="text-align: center;"> <p>*1</p>  <p>Retención de frenos desactivado. Aplique el pedal del freno.</p> </div> <div style="text-align: center;"> <p>*2</p>  <p>Apply Brake Pedal</p> </div> </div>	<ul style="list-style-type: none"> <li>• Aparece si se desactiva automáticamente la retención automática del freno mientras está en funcionamiento.</li> </ul>	<ul style="list-style-type: none"> <li>• Pise inmediatamente el pedal de freno.</li> </ul>
<div style="text-align: center;">  <p>Brake Hold System Apagado</p> </div>	<ul style="list-style-type: none"> <li>• Aparece cuando el sistema de retención automática del freno está apagado.</li> </ul>	<p>► <b>Retención automática del freno</b> P. 541</p>

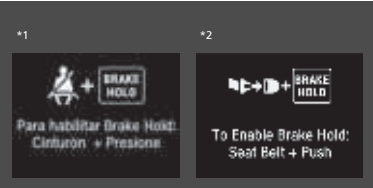

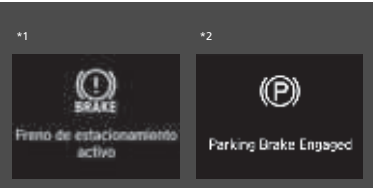



\*1: Modelos de Corea y Latinoamérica

\*2: Excepto modelos de Corea y Latinoamérica

Mensaje	Condición	Explicación
 <p>*1 Para habilitar Brake Hold: Cinturón + Presione.</p> <p>*2 To Enable Brake Hold: Seat Belt + Push</p>	<ul style="list-style-type: none"> <li>Aparece cuando se pulsa el botón de retención automática del freno con el cinturón de seguridad del conductor desabrochado.</li> </ul>	<ul style="list-style-type: none"> <li>Abróchese el cinturón de seguridad del conductor.                     <ul style="list-style-type: none"> <li>► <b>Retención automática del freno</b> P. 541</li> </ul> </li> </ul>
 <p>Para deshabilitar Brake Hold: Freno + Presione</p>	<ul style="list-style-type: none"> <li>Aparece cuando se pulsa el botón de retención automática del freno sin pisar el pedal de freno mientras la retención automática del freno está en funcionamiento.</li> </ul>	<ul style="list-style-type: none"> <li>Pulse el botón de retención automática del freno con el pedal de freno pisado.                     <ul style="list-style-type: none"> <li>► <b>Retención automática del freno</b> P. 541</li> </ul> </li> </ul>
 <p>*1 Freno de estacionamiento activo</p> <p>*2 Parking Brake Engaged</p>	<ul style="list-style-type: none"> <li>Aparece cuando se acciona automáticamente el freno de estacionamiento mientras está en funcionamiento.</li> </ul>	<ul style="list-style-type: none"> <li>► <b>Retención automática del freno</b> P. 541</li> <li>► <b>Freno de estacionamiento</b> P. 537</li> </ul>
 <p>Para soltar freno estacionamiento: Freno + Presione</p>	<ul style="list-style-type: none"> <li>Aparece cuando se pulsa el interruptor del freno de estacionamiento eléctrico sin pisar el pedal de freno mientras el freno de estacionamiento eléctrico está en funcionamiento.</li> </ul>	<ul style="list-style-type: none"> <li>Pulse el interruptor del freno de estacionamiento eléctrico con el pedal del freno pisado.                     <ul style="list-style-type: none"> <li>► <b>Freno de estacionamiento</b> P. 537</li> </ul> </li> </ul>

\*1: Modelos de Corea y Latinoamérica



\*2: Excepto modelos de Corea y Latinoamérica

Mensaje	Condición	Explicación
 <p>Para encender el motor: Freno + Presione</p>	<ul style="list-style-type: none"> <li>• Aparece una vez que la modalidad de alimentación se pasa a ACCESORIOS o a CONTACTO.</li> </ul>	<p>➤ <b>Arranque del motor</b> P. 447</p>
<div style="display: flex; justify-content: space-around;"> <div style="text-align: center;"> <p>*1</p>  <p>Para desbloquear el volante: Presionar + Gear</p> </div> <div style="text-align: center;"> <p>*2</p>  <p>To Unlock Wheel: Push + Turn</p> </div> </div>	<p><b>Modelos con transmisión variable continua</b></p> <ul style="list-style-type: none"> <li>• Aparece cuando el volante está bloqueado.</li> </ul>	<ul style="list-style-type: none"> <li>• Mueva el volante a la izquierda y a la derecha mientras pulsa el botón <b>ENGINE START/STOP</b>.</li> </ul>
 <p>Modo de accesorios</p>	<ul style="list-style-type: none"> <li>• Aparece cuando la modalidad de alimentación está en la posición de ACCESORIOS.</li> </ul>	<p style="text-align: center;">—</p>
<div style="display: flex; justify-content: space-around;"> <div style="text-align: center;"> <p>*1</p>  <p>Para apagar el vehículo: Presiones dos veces</p> </div> <div style="text-align: center;"> <p>*2</p>  <p>To Turn Vehicle OFF: Push Twice</p> </div> </div>	<ul style="list-style-type: none"> <li>• Aparece cuando se abre la puerta del conductor con la modalidad de alimentación en ACCESORIOS.</li> </ul>	<ul style="list-style-type: none"> <li>• Pulse el botón <b>ENGINE START/STOP</b> dos veces con el pie levantado del pedal del freno para cambiar el modo de alimentación a VEHÍCULO APAGADO.</li> </ul>

\*1: Modelos de Corea y Latinoamérica



\*2: Excepto modelos de Corea y Latinoamérica

\* No disponible en todos los modelos

Mensaje	Condición	Explicación
 <p>Control defectado</p>	<ul style="list-style-type: none"> <li>Aparece al cerrar la puerta con la modalidad de alimentación en CONTACTO sin que el control a distancia de acceso sin llave esté en el interior del vehículo.</li> </ul>	<ul style="list-style-type: none"> <li>Desaparece al volver a introducir el control a distancia de acceso sin llave en el interior del vehículo y cerrar la puerta.                     <ul style="list-style-type: none"> <li>► <b>Recordatorio de control a distancia de acceso sin llave</b> P. 219</li> </ul> </li> </ul>
 <p>*1 Cambia la batería del control remoto</p> <p>*2 Change Keyless Remote Battery</p>	<ul style="list-style-type: none"> <li>Aparece cuando la pila del control a distancia de acceso sin llave se está agotando.</li> </ul>	<ul style="list-style-type: none"> <li>Reemplace la pila tan pronto como sea posible.                     <ul style="list-style-type: none"> <li>► <b>Sustitución de la pila de botón</b> P. 619</li> </ul> </li> </ul>

\*1: Modelos de Corea y Latinoamérica

\*2: Excepto modelos de Corea y Latinoamérica

Mensaje	Condición	Explicación
<p>Modelos con caja de cambios automática</p>  <p>Para encender el motor: Cambie a parking</p> <p>Modelos con transmisión variable continua</p>  <p>Para encender el motor: Cambie a parking</p>	<ul style="list-style-type: none"> <li>• Aparece si intenta arrancar el motor cuando la caja de cambios está en <b>N</b> y el freno de estacionamiento no está acoplado.</li> </ul>	<ul style="list-style-type: none"> <li>• Ponga la caja de cambios en <b>P</b> y arranque el motor de la forma habitual. <ul style="list-style-type: none"> <li>➤ <b>Arranque del motor</b> P. 447</li> </ul> </li> </ul>
 <p>Para encender, coloque el control cerca del botón de arranque</p>	<ul style="list-style-type: none"> <li>• Aparece si la pila del control a distancia de acceso sin llave está demasiado agotada como para arrancar el motor o si la llave no se encuentra dentro de la zona de cobertura para arrancar el motor. Sonará un aviso acústico seis veces.</li> </ul>	<ul style="list-style-type: none"> <li>• Coloque el control a distancia de acceso sin llave delante del botón <b>ENGINE START/STOP</b> para establecer contacto. <ul style="list-style-type: none"> <li>➤ <b>Si la pila del control a distancia de acceso sin llave se está agotando</b> P. 642</li> </ul> </li> </ul>

\* No disponible en todos los modelos

Mensaje	Condición	Explicación
	<ul style="list-style-type: none"> <li>Aparece si el sistema de arranque presenta algún problema.</li> </ul>	<ul style="list-style-type: none"> <li>Como medida temporal, mantenga pulsado el botón <b>ENGINE START/STOP</b> durante un máximo de 15 segundos mientras pisa el pedal del freno y arranca manualmente el motor. El vehículo se debe inspeccionar en un concesionario.</li> </ul>
	<ul style="list-style-type: none"> <li>Aparece en cuanto se detecta un problema en el sistema de acceso sin llave* o en el sistema de arranque sin llave.</li> </ul>	<ul style="list-style-type: none"> <li><b>Aparece permanentemente</b> - Haga que revisen el vehículo en un concesionario.</li> </ul>

\*1: Modelos de Latinoamérica







\*2: Modelos de Corea

\*3: Excepto modelos de Corea y Latinoamérica

Mensaje	Condición	Explicación
	<ul style="list-style-type: none"> <li>• Aparece cuando se pulsa el botón <b>ENGINE START/STOP</b> mientras el vehículo está en movimiento.</li> </ul>	<ul style="list-style-type: none"> <li>• El mensaje desaparecerá seis segundos después o cuando la modalidad de alimentación cambie a <b>VEHÍCULO APAGADO</b>.</li> </ul>
	<ul style="list-style-type: none"> <li>• Aparece si el vehículo se conduce de manera que indique somnolencia o distracción.</li> </ul>	<p>➤ <b>Monitor de atención del conductor</b> P. 177</p>

\*1: Modelos de Corea y Latinoamérica

\*2: Excepto modelos de Corea y Latinoamérica





Modelos con caja de cambios automática			
Mensaje	Condición	Explicación	
<p>*1  Temperatura de transmisión cerca del límite. Evite acelerar bruscamente y altas velocidades.</p> <p>*2  Transmisión Temperature Near Limit. Performance May Be Reduced.</p>	<ul style="list-style-type: none"> <li>• Aparece cuando la temperatura de la transmisión empieza a ser demasiado elevada.</li> <li>• El rendimiento del vehículo puede verse reducido.</li> </ul>	<ul style="list-style-type: none"> <li>• Reduzca la velocidad y deje que el sistema se enfríe hasta que desaparezca el mensaje.</li> </ul>	
<p>*1  Para cambiar de P, el motor debe estar en marcha.</p> <p>*2  To Shift From P, Engine Must Be Running.</p>	<ul style="list-style-type: none"> <li>• Aparece cuando se intenta cambiar a otra marcha seleccionada con la caja de cambios en <b>P</b> y el motor APAGADO.</li> </ul>	<ul style="list-style-type: none"> <li>• Para cambiar a otra marcha seleccionada con la caja de cambios en <b>P</b>, el motor debe estar en CONTACTO.</li> </ul>	
<p>*1  Problema en sistema de transmisión. Aparcar no disponible. Consulte con su concesionario.</p> <p>*2  Stop The Vehicle When Safe. Use Caution. Vehicle May Move When Parked.</p>	<ul style="list-style-type: none"> <li>• Aparece cuando la modalidad de alimentación se pasa a APAGADO mientras conduce.</li> </ul>	<ul style="list-style-type: none"> <li>• Pare de inmediato en un lugar seguro, ponga el freno de estacionamiento y vuelva a arrancar el motor. Si el mensaje desaparece, continúe conduciendo.</li> </ul>	

\*1: Modelos de Corea y Latinoamérica

\*2: Excepto modelos de Corea y Latinoamérica







Modelos con caja de cambios automática

Mensaje	Condición	Explicación
	<ul style="list-style-type: none"> <li>Aparece cuando el vehículo se detiene con el cinturón de seguridad del conductor desabrochado y existe la posibilidad de que el vehículo se mueva.</li> </ul>	<ul style="list-style-type: none"> <li>Con el vehículo a ralentí o estacionando o saliendo del vehículo, ponga la caja en cambios en <b>P</b> antes de soltar el pedal del freno.  <b>► Operación de cambio</b> P. 456</li> </ul>
<div style="display: flex; justify-content: space-around;"> <div style="text-align: center;"> <p>*1</p>  </div> <div style="text-align: center;"> <p>*2</p>  </div> </div>	<ul style="list-style-type: none"> <li>Aparece cuando se intenta cambiar la marcha seleccionada sin quitar el pie del pedal del acelerador.</li> </ul>	<ul style="list-style-type: none"> <li>Quite el pie del pedal del acelerador y después seleccione un botón de cambio.</li> </ul>
<div style="display: flex; justify-content: space-around;"> <div style="text-align: center;"> <p>*1</p>  </div> <div style="text-align: center;"> <p>*2</p>  </div> </div>	<ul style="list-style-type: none"> <li>Aparece cuando se pulsa el botón <b>P</b> mientras el vehículo está en movimiento.</li> <li>Aparece si se cambia a <b>R</b> mientras el vehículo se mueve hacia adelante, o a <b>D</b> si el vehículo se mueve hacia atrás.</li> </ul>	<ul style="list-style-type: none"> <li>Asegúrese de que el vehículo se haya detenido antes de utilizar el botón de selección.</li> </ul>

\*1: Modelos de Corea y Latinoamérica

\*2: Salvo modelos de Corea y Latinoamérica



\* No disponible en todos los modelos

Modelos con caja de cambios automática		
Mensaje	Condición	Explicación
<p>*1  Abrochar cinturón</p> <p>*2  Fasten Seat Belt</p>	<ul style="list-style-type: none"> <li>Aparece cuando la modalidad de alimentación se pasa a CONTACTO sin que el conductor se haya abrochado el cinturón de seguridad.</li> <li>Aparece cuando se cambia la marcha seleccionada después de haber seleccionado automáticamente <b>P</b> con la puerta del conductor abierta y el cinturón de seguridad del conductor desabrochado y, a continuación, se suelta el pedal del freno.</li> </ul>	<ul style="list-style-type: none"> <li>Abróchese el cinturón de seguridad correctamente antes de empezar a conducir.                     <ul style="list-style-type: none"> <li>► <b>Operación de cambio</b> P. 456</li> </ul> </li> </ul>
<p>*1  Para mover palanca: Aplique freno</p> <p>*2  To Shift: Depress Brake Pedal</p>	<ul style="list-style-type: none"> <li>Aparece cuando se intenta cambiar la marcha seleccionada sin pisar el pedal del freno.</li> </ul>	<ul style="list-style-type: none"> <li>Pise el pedal del freno y después seleccione un botón de cambio.</li> </ul>
<p> Posición de cambio N. Soltar acelerador</p>	<ul style="list-style-type: none"> <li>Aparece si pisa el pedal del acelerador cuando la caja de cambios está en <b>N</b>.</li> </ul>	<ul style="list-style-type: none"> <li>Suelte el pedal del acelerador. A continuación, pise el pedal del freno y cambie la posición de la caja de cambios.</li> </ul>

\*1: Modelos de Corea y Latinoamérica

\*2: Excepto modelos de Corea y Latinoamérica

Modelos con caja de cambios automática

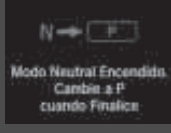
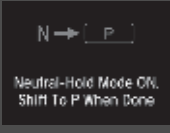





Mensaje	Condición	Explicación
<div style="display: flex; justify-content: space-around;"> <div style="text-align: center;"> <p>*1</p>  <p>Cambio no está disponible. Inténtelo de nuevo después de un tiempo</p> </div> <div style="text-align: center;"> <p>*2</p>  <p>Gear Unavailable Wait and Try Again</p> </div> </div>	<ul style="list-style-type: none"> <li>• Aparece cuando la marcha se cambia repetidamente entre <b>P</b> y cualquier otra posición.</li> <li>• Aparece cuando intenta cambiar a otra marcha desde <b>P</b> justo después de arrancar el motor.</li> </ul>	<ul style="list-style-type: none"> <li>• Espere un rato y a continuación cambie la posición de la marcha.</li> <li>• Pruebe de nuevo a cambiar a otra marcha desde <b>P</b>.</li> </ul>
<div style="display: flex; justify-content: space-around;"> <div style="text-align: center;"> <p>*1</p>  <p>Modo Neutral Encendido. Cambie a P cuando Finalice</p> </div> <div style="text-align: center;"> <p>*2</p>  <p>Neutral-Hold Mode ON. Shift To P When Done</p> </div> </div>	<ul style="list-style-type: none"> <li>• Aparece cuando se mantiene la caja de cambios en la posición <b>N</b> [modo de lavado].</li> </ul>	<p>➤ Si desea mantener la caja de cambios en <b>N</b> [modo de lavado] P. 458</p>

\*1: Modelos de Corea y Latinoamérica

\*2: Excepto modelos de Corea y Latinoamérica

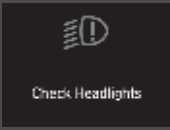
Modelos con transmisión variable continua

Mensaje	Condición	Explicación
	<ul style="list-style-type: none"> <li>Aparece si pulsa el botón <b>ENGINE START/STOP</b> para apagar el motor sin que la palanca de cambios esté en la posición <b>P</b>.</li> </ul>	<ul style="list-style-type: none"> <li>Mueva la palanca de cambios a <b>P</b> y, a continuación, pulse el botón <b>ENGINE START/STOP</b> dos veces.</li> </ul>

Mensaje	Condición	Explicación
<div style="display: flex; justify-content: space-between;"> <div style="text-align: center;"> <p>*1</p>  </div> <div style="text-align: center;"> <p>*2</p>  </div> </div>	<p><b>Modelos con sistema de control automático de luces</b></p> <ul style="list-style-type: none"> <li>• Aparece si el sistema de control de luces automático presenta algún problema.</li> </ul>	<ul style="list-style-type: none"> <li>• <b>Aparece al conducir</b> - Encienda manualmente las luces y haga que revisen el vehículo en un concesionario.</li> </ul>
<div style="display: flex; justify-content: space-between;"> <div style="text-align: center;"> <p>*1</p>  </div> <div style="text-align: center;"> <p>*2</p>  </div> </div>	<ul style="list-style-type: none"> <li>• Aparece si los faros presentan algún problema.</li> </ul>	<ul style="list-style-type: none"> <li>• <b>Aparece al conducir</b> - Es posible que los faros no estén encendidos. Si las condiciones le permiten conducir con seguridad, haga que revisen el vehículo en un concesionario lo antes posible.</li> </ul>
<div style="display: flex; justify-content: space-between;"> <div style="text-align: center;"> <p>*1</p>  </div> <div style="text-align: center;"> <p>*2</p>  </div> </div>	<p><b>Modelos con sistema sensor de estacionamiento</b></p> <ul style="list-style-type: none"> <li>• Aparece si el sistema del sensor de estacionamiento presenta algún problema.</li> </ul>	<ul style="list-style-type: none"> <li>• Limpie la zona de alrededor de los sensores si hay barro, hielo, nieve, etc. Si los indicadores permanecen encendidos incluso después de limpiar la zona, el vehículo debe ser inspeccionado en un concesionario.</li> </ul>
<div style="display: flex; justify-content: space-between;"> <div style="text-align: center;"> <p>*1</p>  </div> <div style="text-align: center;"> <p>*2</p>  </div> </div>	<p><b>Modelos con sistema sensor de estacionamiento</b></p> <ul style="list-style-type: none"> <li>• Aparece si hay obstáculos cerca de los sensores.</li> </ul>	<ul style="list-style-type: none"> <li>• Compruebe si hay obstáculos cerca del vehículo para asegurarse de que es seguro estacionar.</li> </ul>

\*1: Modelos de Corea y Latinoamérica



\*2: Excepto modelos de Corea y Latinoamérica

\* No disponible en todos los modelos

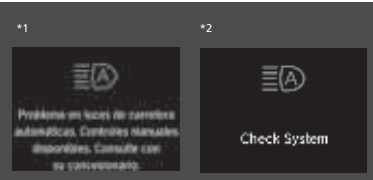
Modelos con luces de carretera automáticas

Mensaje	Condición	Explicación
	<ul style="list-style-type: none"> <li>Aparece si las luces de carretera automáticas presentan algún problema.</li> </ul>	<ul style="list-style-type: none"> <li>Accione manualmente el interruptor de luces.</li> <li>Si está conduciendo con las luces de carretera cuando esto sucede, las luces cambiarán a luces de cruce.</li> </ul>

Modelos con ACC con LSF

Mensaje	Condición	Explicación
	<ul style="list-style-type: none"> <li>Aparece cuando el ACC con LSF se ha cancelado automáticamente.</li> </ul>	<ul style="list-style-type: none"> <li>Puede reanudar la velocidad programada una vez que mejoren las condiciones que provocaron la cancelación del ACC con LSF. Pulse el botón <b>RES/+</b>. <ul style="list-style-type: none"> <li>► <b>Control de crucero adaptativo (ACC) con seguimiento de baja velocidad (LSF)</b> P. 500</li> </ul> </li> </ul>
	<ul style="list-style-type: none"> <li>Parpadea cuando el sistema detecta una posible colisión con un vehículo que le precede.</li> </ul>	<ul style="list-style-type: none"> <li>Tome las medidas adecuadas para evitar una colisión (accione el freno, cambie de carril, etc.) <ul style="list-style-type: none"> <li>► <b>Sistema de frenado de mitigación de colisión (CMBS)</b> P. 491</li> <li>► <b>Control de crucero adaptativo (ACC) con seguimiento de baja velocidad (LSF)</b> P. 500</li> </ul> </li> </ul>









\*1: Modelos de Corea y Latinoamérica

\*2: Modelos de Oriente Medio

\*3: Excepto modelos de Corea, Brasil y Oriente Medio

\*4: Modelos de Corea, Brasil y Oriente Medio







Modelos con ACC con LSF

Mensaje	Condición	Explicación
<div style="display: flex; justify-content: space-around;"> <div style="text-align: center;">*1 </div> <div style="text-align: center;">*2 </div> </div>	<ul style="list-style-type: none"> <li>Aparece cuando el ACC con LSF se cancela debido a una velocidad del vehículo muy alta.</li> </ul>	<ul style="list-style-type: none"> <li>Reduzca la velocidad y restablezca el ACC con LSF.  <span style="font-size: 0.8em;">➤ <b>Control de cruceo adaptativo (ACC) con seguimiento de baja velocidad (LSF)</b> P. 500</span> </li> </ul>
<div style="display: flex; justify-content: space-around;"> <div style="text-align: center;">*1 </div> <div style="text-align: center;">*2 </div> </div>	<ul style="list-style-type: none"> <li>Aparece cuando la velocidad del vehículo es demasiado alta para programar el ACC con LSF.</li> </ul>	<ul style="list-style-type: none"> <li>Reduzca la velocidad y programe el ACC con LSF.  <span style="font-size: 0.8em;">➤ <b>Control de cruceo adaptativo (ACC) con seguimiento de baja velocidad (LSF)</b> P. 500</span> </li> </ul>
<div style="display: flex; justify-content: space-around;"> <div style="text-align: center;">*1 </div> <div style="text-align: center;">*2 </div> </div>	<ul style="list-style-type: none"> <li>Aparece cuando el ACC con LSF se cancela debido a una velocidad del vehículo muy baja.</li> </ul>	<ul style="list-style-type: none"> <li>Aumente la velocidad y restablezca el ACC con LSF.  <span style="font-size: 0.8em;">➤ <b>Control de cruceo adaptativo (ACC) con seguimiento de baja velocidad (LSF)</b> P. 500</span> </li> </ul>
<div style="display: flex; justify-content: space-around;"> <div style="text-align: center;">*1 </div> <div style="text-align: center;">*2 </div> </div>	<ul style="list-style-type: none"> <li>Aparece cuando la velocidad del vehículo es demasiado baja para programar el ACC con LSF.</li> </ul>	<ul style="list-style-type: none"> <li>Aumente la velocidad y programe el ACC con LSF.  <span style="font-size: 0.8em;">➤ <b>Control de cruceo adaptativo (ACC) con seguimiento de baja velocidad (LSF)</b> P. 500</span> </li> </ul>

\*1: Modelos de Corea y Latinoamérica  
 \*2: Modelos de Oriente Medio

\* No disponible en todos los modelos

Modelos con ACC con LSF



Mensaje	Condición	Explicación
	<ul style="list-style-type: none"> <li>Aparece cuando la distancia entre su vehículo y el vehículo que le precede es muy corta mientras que el ACC con LSF está en funcionamiento.</li> </ul>	<ul style="list-style-type: none"> <li>El ACC con LSF se ha cancelado automáticamente.                             <ul style="list-style-type: none"> <li>► <b>Control de crucero adaptativo (ACC) con seguimiento de baja velocidad (LSF)</b> P. 500</li> </ul> </li> </ul>
	<ul style="list-style-type: none"> <li>Aparece al pulsar el botón <b>SET/-</b> mientras la distancia entre su vehículo y el vehículo que le precede es muy corta.</li> </ul>	<ul style="list-style-type: none"> <li>No se puede seleccionar el ACC con LSF.                             <ul style="list-style-type: none"> <li>► <b>Control de crucero adaptativo (ACC) con seguimiento de baja velocidad (LSF)</b> P. 500</li> </ul> </li> </ul>
<div style="display: flex; justify-content: space-around;"> <div style="text-align: center;"> <p>*1</p>  </div> <div style="text-align: center;"> <p>*2</p>  </div> </div>	<ul style="list-style-type: none"> <li>Aparece si el cinturón de seguridad del conductor se desabrocha cuando el vehículo se detiene automáticamente debido al ACC con LSF.</li> </ul>	<ul style="list-style-type: none"> <li>El ACC con LSF se ha cancelado automáticamente.                             <ul style="list-style-type: none"> <li>► <b>Control de crucero adaptativo (ACC) con seguimiento de baja velocidad (LSF)</b> P. 500</li> </ul> </li> </ul>
<div style="display: flex; justify-content: space-around;"> <div style="text-align: center;"> <p>*1</p>  </div> <div style="text-align: center;"> <p>*2</p>  </div> </div>	<ul style="list-style-type: none"> <li>Aparece cuando se pulsa el botón <b>SET/-</b> mientras el cinturón de seguridad del conductor está desabrochado.</li> </ul>	<ul style="list-style-type: none"> <li>No se puede seleccionar el ACC con LSF.                             <ul style="list-style-type: none"> <li>► <b>Control de crucero adaptativo (ACC) con seguimiento de baja velocidad (LSF)</b> P. 500</li> </ul> </li> </ul>

\*1: Modelos de Corea y Latinoamérica



\*2: Modelos de Oriente Medio



Modelos con ACC con LSF

Mensaje	Condición	Explicación
<p data-bbox="196 261 391 307">Modelos con caja de cambios automática</p>  <p data-bbox="183 474 410 520">Modelos con transmisión variable continua</p> 	<ul style="list-style-type: none"> <li>Aparece cuando se cambia a cualquier marcha, excepto <b>D</b> o <b>S</b>*, mientras el ACC con LSF está en funcionamiento.</li> </ul>	<ul style="list-style-type: none"> <li>El ACC con LSF se ha cancelado automáticamente.                     <ul style="list-style-type: none"> <li>► <b>Control de crucero adaptativo (ACC) con seguimiento de baja velocidad (LSF)</b> P. 500</li> </ul> </li> </ul>

\* No disponible en todos los modelos

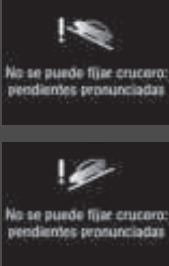

Modelos con ACC con LSF		
Mensaje	Condición	Explicación
<p>Modelos con caja de cambios automática</p>  <p>No se puede fijar crucero. Ponga en Drive.</p> <p>Modelos con transmisión variable continua</p>  <p>No se puede fijar crucero. Ponga en Drive.</p>	<ul style="list-style-type: none"> <li>Aparece al pulsar el botón <b>SET/-</b> estando en cualquier marcha salvo <b>D</b> o <b>S</b>*.</li> </ul>	<ul style="list-style-type: none"> <li>No se puede seleccionar el ACC con LSF.             <ul style="list-style-type: none"> <li>► <b>Control de crucero adaptativo (ACC) con seguimiento de baja velocidad (LSF)</b> P. 500</li> </ul> </li> </ul>

Modelos con ACC con LSF

Mensaje	Condición	Explicación
	<ul style="list-style-type: none"> <li>• Aparece cuando el vehículo se ha detenido en una pendiente muy inclinada mientras el ACC con LSF está en funcionamiento.</li> </ul>	<ul style="list-style-type: none"> <li>• El ACC con LSF se ha cancelado automáticamente.                     <ul style="list-style-type: none"> <li>☒ <b>Control de cruce adaptativo (ACC) con seguimiento de baja velocidad (LSF)</b> P. 500</li> </ul> </li> </ul>
	<ul style="list-style-type: none"> <li>• Aparece al pulsar el botón <b>SET/-</b> mientras el vehículo se detiene en una pendiente muy inclinada.</li> </ul>	<ul style="list-style-type: none"> <li>• No se puede seleccionar el ACC con LSF.                     <ul style="list-style-type: none"> <li>☒ <b>Control de cruce adaptativo (ACC) con seguimiento de baja velocidad (LSF)</b> P. 500</li> </ul> </li> </ul>

\* No disponible en todos los modelos

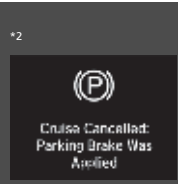
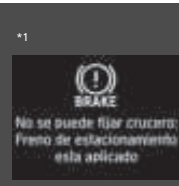
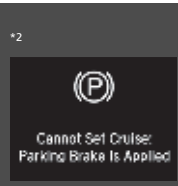





Modelos con ACC con LSF

Mensaje	Condición	Explicación
<p>*1</p>  <p>*2</p> 	<ul style="list-style-type: none"> <li>Aparece cuando el freno de estacionamiento se aplica automáticamente mientras el ACC con LSF está en funcionamiento.</li> </ul>	<ul style="list-style-type: none"> <li>El ACC con LSF se ha cancelado automáticamente.                             <ul style="list-style-type: none"> <li>➤ <b>Control de crucero adaptativo (ACC) con seguimiento de baja velocidad (LSF)</b> P. 500</li> <li>➤ <b>Freno de estacionamiento</b> P. 537</li> </ul> </li> </ul>
<p>*1</p>  <p>*2</p> 	<ul style="list-style-type: none"> <li>Aparece al pulsar el botón <b>SET/-</b> con el freno de estacionamiento aplicado.</li> </ul>	<ul style="list-style-type: none"> <li>No se puede seleccionar el ACC con LSF.                             <ul style="list-style-type: none"> <li>➤ <b>Control de crucero adaptativo (ACC) con seguimiento de baja velocidad (LSF)</b> P. 500</li> <li>➤ <b>Freno de estacionamiento</b> P. 537</li> </ul> </li> </ul>
	<ul style="list-style-type: none"> <li>Aparece cuando se presiona el botón <b>SET/-</b> mientras el vehículo está en movimiento y se pisa el pedal de freno.</li> </ul>	<ul style="list-style-type: none"> <li>No se puede seleccionar el ACC con LSF.                             <ul style="list-style-type: none"> <li>➤ <b>Control de crucero adaptativo (ACC) con seguimiento de baja velocidad (LSF)</b> P. 500</li> </ul> </li> </ul>

\*1: Modelos de Corea y Latinoamérica

\*2: Modelos de Oriente Medio

Modelos con ACC con LSF





Mensaje	Condición	Explicación
<div style="display: flex; justify-content: space-around;"> <div style="text-align: center;"> <p>*1</p>  <p>Cruce cancelado: Apriete pedal de freno</p> </div> <div style="text-align: center;"> <p>*2</p>  <p>Cruise Cancelled: Decese Brake Pedal</p> </div> </div>	<ul style="list-style-type: none"> <li>• Aparece si el ACC con LSF se cancela mientras el vehículo se detiene automáticamente mediante dicho sistema.</li> </ul>	<ul style="list-style-type: none"> <li>• Pise inmediatamente el pedal de freno.</li> </ul>
<div style="text-align: center;">  </div> <div style="display: flex; justify-content: space-around; margin-top: 10px;"> <div style="text-align: center;"> <p>*1</p>  <p>Cruce cancelado: Pendientes pronunciadas. Violar la velocidad de descenso</p> </div> <div style="text-align: center;"> <p>*2</p>  <p>Cruise Cancelled: Slope Too Steep. Control Vehicle Speed</p> </div> </div>	<ul style="list-style-type: none"> <li>• Aparece justo antes de que el ACC con LSF se cancele automáticamente al bajar una pendiente larga, etc. (El siguiente intervalo se programa automáticamente para una longitud extra).</li> <li>• Aparece cuando el ACC con LSF se ha cancelado automáticamente.</li> </ul>	<p>☒ <b>Control de cruce adaptativo (ACC) con seguimiento de baja velocidad (LSF)</b> P. 500</p>
<div style="text-align: center;">  </div>	<ul style="list-style-type: none"> <li>• Aparece al bajar una pendiente larga, etc. y pulsa el botón <b>RES/+</b> o <b>SET/-</b>.</li> </ul>	<p>☒ <b>Control de cruce adaptativo (ACC) con seguimiento de baja velocidad (LSF)</b> P. 500</p>

\*1: Modelos de Corea y Latinoamérica

\*2: Modelos de Oriente Medio

\* No disponible en todos los modelos



Modelos con ACC con LSF

Mensaje	Condición	Explicación
	<ul style="list-style-type: none"> <li>Aparece si algún objeto cubre la tapa del sensor de radar e impide que el sensor detecte un vehículo situado delante.</li> <li>Puede aparecer al conducir en condiciones meteorológicas adversas (lluvia, nieve, niebla, etc.).</li> </ul>	<ul style="list-style-type: none"> <li>Si el sensor de radar se ensucia, detenga el vehículo en un lugar seguro y limpie la suciedad con un paño suave.</li> <li>Haga que revisen el vehículo en un concesionario si el mensaje no desaparece, incluso después de limpiar la tapa del sensor. ➤ <b>Sensor de radar</b> P. 536</li> </ul>
	<ul style="list-style-type: none"> <li>Aparece si la temperatura interior de la cámara del sensor delantero es demasiado alta y el ACC con LSF, LKAS y las luces de carretera automáticas no pueden activarse.</li> </ul>	<ul style="list-style-type: none"> <li>Utilice el sistema de aire acondicionado para enfriar la cámara.</li> <li><b>Desaparece</b> - La cámara se ha enfriado y los sistemas se activan normalmente. ➤ <b>Cámara detectora delantera</b> P. 534</li> </ul>
 	<ul style="list-style-type: none"> <li>Aparece si hay un área alrededor de la cámara del sensor delantero bloqueada por suciedad, barro, etc. que evita que se detecte al vehículo que circula delante.</li> <li>Puede aparecer al conducir en condiciones meteorológicas adversas (lluvia, nieve, niebla, etc.).</li> </ul>	<ul style="list-style-type: none"> <li>Si el parabrisas se ensucia, detenga el vehículo en un lugar seguro y limpie la suciedad con un paño suave.</li> <li>Haga que revisen el vehículo en un concesionario si el mensaje no desaparece después de limpiar el área alrededor de la cámara. ➤ <b>Cámara detectora delantera</b> P. 534</li> </ul>

\*1: Modelos de Corea y Latinoamérica

\*2: Modelos de Oriente Medio

Modelos con ACC con LSF

Mensaje	Condición	Explicación
	<p><b>Sistema de asistencia para mantener el carril (LKAS)</b></p> <ul style="list-style-type: none"> <li>Aparece cuando el vehículo se está saliendo fuera de un carril detectado. El volante vibra con rapidez.</li> </ul> <p><b>Sistema de mitigación de salida de carretera</b></p> <ul style="list-style-type: none"> <li>Aparece cuando el vehículo se está saliendo fuera de un carril detectado.</li> </ul> <p><b>Cuando se selecciona Advertencia Solamente</b></p> <ul style="list-style-type: none"> <li>El volante vibra con rapidez cuando el vehículo se está saliendo fuera de un carril detectado.</li> </ul> <p><b>Cuando se selecciona Early, Normal o Delayed</b></p> <ul style="list-style-type: none"> <li>El volante vibra con rapidez cuando el vehículo se está saliendo fuera de un carril detectado. El sistema también controla el vehículo para ayudarle a permanecer dentro de su carril de circulación.</li> </ul>	<ul style="list-style-type: none"> <li>Mantenga el vehículo dentro del carril por el que conduce.                     <ul style="list-style-type: none"> <li>☒ <b>Sistema de asistencia para mantener el carril (LKAS)</b> P. 519</li> </ul> </li> <li>Mantenga el vehículo dentro del carril por el que conduce.                     <ul style="list-style-type: none"> <li>☒ <b>Sistema de mitigación de salida de carretera</b> P. 528</li> </ul> </li> <li>Puede cambiar la configuración del sistema de mitigación de salida de carretera. Las opciones disponibles son <b>Anticipado, Normal, Ancho y Advertencia Solamente</b>.                     <ul style="list-style-type: none"> <li>☒ <b>Funciones personalizadas</b> P. 354, 366</li> </ul> </li> </ul>
	<p><b>Sistema de mitigación de salida de carretera</b></p> <p><b>Cuando se selecciona Early</b></p> <ul style="list-style-type: none"> <li>Aparece cuando es posible que el vehículo salga fuera de un carril detectado. El sistema de mitigación de salida de carretera también controla el vehículo para ayudarle a permanecer dentro de su carril de circulación.</li> </ul>	<p>—</p>

\*1: Modelos de Corea y Latinoamérica

\*2: Modelos de Oriente Medio

\* No disponible en todos los modelos



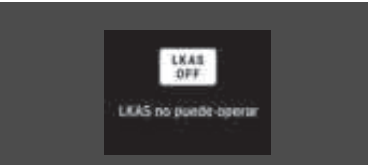

Modelos con ACC con LSF

Mensaje	Condición	Explicación
	<ul style="list-style-type: none"> <li>• Parpadea cuando el conductor deja de dirigir el vehículo. El aviso acústico suena simultáneamente si se ha seleccionado en la personalización.</li> </ul>	<ul style="list-style-type: none"> <li>• Mueva el volante para reanudar el LKAS.</li> </ul>
	<ul style="list-style-type: none"> <li>• Aparece cuando el LKAS está en funcionamiento, o se pulsa el botón de LKAS, pero hay un problema con un sistema relacionado con el LKAS. El LKAS se cancela automáticamente. El aviso acústico suena simultáneamente si se ha seleccionado en la personalización.</li> </ul>	<ul style="list-style-type: none"> <li>• Si se encienden otros indicadores del sistema, como los de VSA, ABS y sistema de frenos, tome las medidas adecuadas.                     <ul style="list-style-type: none"> <li>► <b>Indicadores</b> P. 98</li> </ul> </li> </ul>

\*1: Modelos de Corea y Latinoamérica

\*2: Excepto modelos de Corea y Latinoamérica



Mensaje	Condición	Explicación
 <p>Adaptive Damper System Problem. See Your Dealer.</p>	<p><b>Modelos con sistema de amortiguación adaptativa</b></p> <ul style="list-style-type: none"> <li>• Aparece si el sistema de amortiguación adaptativa presenta algún problema.</li> </ul>	<ul style="list-style-type: none"> <li>• El vehículo se debe inspeccionar en un concesionario. Su vehículo tiene una capacidad de amortiguación normal si la función de amortiguación adaptativa.</li> </ul>
<div style="display: flex; justify-content: space-around;"> <div style="text-align: center;"> <p>*1</p>  <p>Cambio de modo de inyección no disponible</p> </div> <div style="text-align: center;"> <p>*2</p>  <p>Drive Mode Change Unavailable</p> </div> </div>	<ul style="list-style-type: none"> <li>• Aparece cuando el modo ECON o SPORT* no pueden cambiarse debido a ciertas situaciones como un error del sistema o condiciones de conducción adversas.</li> </ul>	<ul style="list-style-type: none"> <li>☒ <b>Botón ECON</b> P. 469</li> <li>☒ <b>Modo SPORT*</b> P. 468</li> </ul>
 <p>Iniciar conducción: Freno + Presione</p>	<p><b>Modelos con arrancador remoto del motor</b></p> <ul style="list-style-type: none"> <li>• Aparece si se desbloquea y abre la puerta del conductor cuando el motor se ha puesto en marcha mediante el arranque remoto del motor.</li> </ul>	<ul style="list-style-type: none"> <li>☒ <b>Arranque remoto del motor con información del vehículo*</b> P. 449</li> </ul>

\*1: Modelos de Corea y Latinoamérica

\*2: Excepto modelos de Corea y Latinoamérica

\* No disponible en todos los modelos

## Medidores

Los medidores incluyen el velocímetro, el indicador de combustible y los indicadores correspondientes. Se muestran cuando la modalidad de alimentación está en CONTACTO.

### Velocímetro

Muestra la velocidad de conducción en km/h.

### Indicador de combustible

Indica la cantidad de combustible que queda en el depósito de combustible.

### Indicador de temperatura

Muestra la temperatura del refrigerante del motor.

Modelos con pantalla de información

### Tacómetro

Muestra el número de revoluciones por minuto del motor.

#### » Velocímetro

##### Modelos de México con pantalla de información

Mantenga pulsado el botón **km/h mph** hasta que escuche un pitido. La lectura del velocímetro cambian entre mph y km/h. La pantalla de información muestra su velocidad de conducción en mph.

##### Modelos de México con interfaz de información del conductor

Puede mostrar otra unidad de velocidad en la interfaz de información al conductor y programar las mediciones para que se lean en km/h y mph.

➤ **Tacómetro** P. 160

#### » Indicador de combustible

##### AVISO

Se debe suministrar cuando la lectura se acerque a **[E]**. Si se va agotando el combustible es posible que se produzcan fallos de encendido en el motor, lo que es perjudicial para el catalizador.

La cantidad real que queda de combustible puede diferir de la indicada por la lectura del indicador de combustible.

#### » Indicador de temperatura

##### AVISO

Si se conduce el vehículo cuando la aguja del indicador de temperatura está en la zona superior, el motor puede resultar gravemente dañado. Estacione el vehículo en el acotamiento de forma segura y espere a que la temperatura del motor se normalice.

➤ **Sobrecalentamiento** P. 649

## Pantalla de información\*

La pantalla de información múltiple muestra el odómetro, el cuentakilómetros parcial y otros indicadores.

### ■ Cambio de la pantalla

Pulse el botón **TRIP** para cambiar de pantalla.

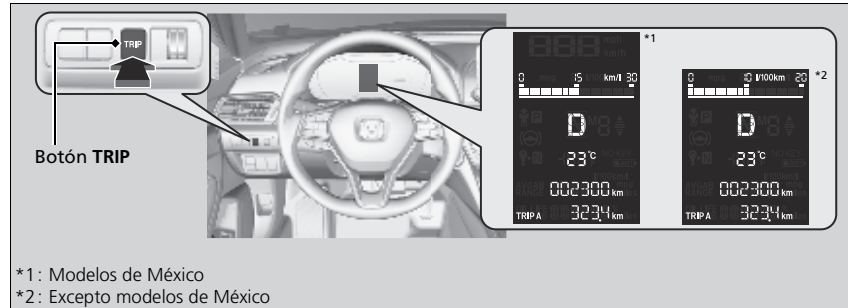

### ☒ Cambio de la pantalla

Cada vez que pulsa el botón **TRIP**, la pantalla de información cambia del modo siguiente:

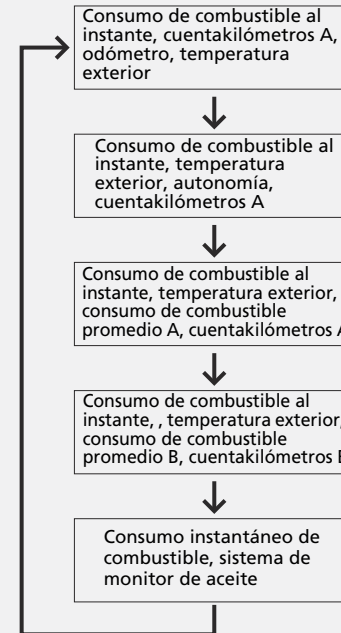

\* No disponible en todos los modelos

## ■ Odómetro

Muestra el número total de kilómetros o millas (solo modelos de México) que el vehículo ha acumulado.

## ■ Cuentakilómetros

Muestra el número total de kilómetros o millas (solo modelos de México) recorridos desde la última puesta a cero. Los cuentakilómetros A y B se pueden utilizar para medir dos recorridos independientes.

### ■ Reinicio de un cuentakilómetros

Para poner a cero un cuentakilómetros parcial, haga que se muestre en la pantalla y mantenga pulsado el botón **TRIP**. El cuentakilómetros parcial se restablece en **0.0**.

## ■ Consumo de combustible promedio

### Modelos de México

Muestra el consumo medio de combustible estimado de cada viaje en km/l o mpg.

### Excepto modelos de México

Muestra el consumo medio de combustible estimado de cada cuentakilómetros en l/100km.

### Todos los modelos

La pantalla se actualiza a intervalos fijos. Cuando se restablece un cuentakilómetros parcial, también se restablece el consumo medio de combustible.

## ■ Consumo de combustible al instante

### Modelos de México

Muestra el consumo instantáneo de combustible en forma de gráfico de barras, en km/l o mpg.

### Excepto modelos de México

Muestra el consumo instantáneo de combustible como un gráfico de barras en l/100km.

\* No disponible en todos los modelos

### » Cuentakilómetros

Cambie del cuentakilómetros parcial A al B y viceversa pulsando el botón **TRIP**.

### » Consumo de combustible promedio

Se puede modificar cuándo se debe reiniciar el consumo de combustible promedio.

» **Funciones personalizadas** P. 354

## Temperatura exterior

Muestra la temperatura exterior en grados centígrados.

### Excepto modelos de México

Si la temperatura exterior ha estado por debajo de 3°C en el momento de pasar la modalidad de alimentación a CONTACTO, el indicador de temperatura exterior parpadea durante diez segundos.

### ■ Ajuste del indicador de temperatura exterior

Ajuste la lectura de la temperatura hasta  $\pm 3^{\circ}\text{C}$  como máximo si dicha lectura parece incorrecta.

Utilice las funciones personalizadas en la pantalla de audio/información para corregir la temperatura.

➤ **Funciones personalizadas** P. 354

## Cobertura

Muestra la distancia estimada que se puede recorrer con el combustible restante. Esta distancia estimada se basa en el consumo de combustible actual del vehículo.

## Sistema de monitor de aceite

Muestra la vida útil estimada del aceite del motor.

➤ **Sistema de monitor de aceite** P. 567

## ☒ Temperatura exterior

El sensor de temperatura se encuentra en el parachoques delantero.

El calor que desprende la carretera y los gases de escape de otro vehículo pueden afectar a la lectura de la temperatura cuando el vehículo circula a menos de 30 km/h.

La pantalla puede tardar varios minutos en actualizarse una vez que la lectura de la temperatura se ha estabilizado.

\* No disponible en todos los modelos

## Interfaz de información al conductor\*

La interfaz de información al conductor muestra el odómetro, el cuentakilómetros, el indicador de temperatura exterior y otros medidores.



También muestra mensajes importantes, como por ejemplo advertencias y otro tipo de información útil.

### ■ Cambio de la pantalla

#### ■ Acceso al contenido en la pantalla principal

Pulse el botón  (inicio) y, a continuación, mueva la rueda de selección izquierda para desplazarse hasta el contenido que quiere ver. Presione la rueda de selección izquierda para ver información detallada.

### ☒ Cambio de la pantalla

Para volver a la pantalla anterior, pulse el botón <sup>\*1</sup> (colgar/atrás) / <sup>\*2</sup> (atrás).

#### Modelos con sistema de audio con pantalla

Puede editar, agregar o eliminar los contenidos con la pantalla de audio/información.

☒ **Personalización del medidor** P. 310

\*1 : Modelos con sistema de audio con pantalla en color

\*2 : Modelos con sistema de audio con pantalla

\* No disponible en todos los modelos

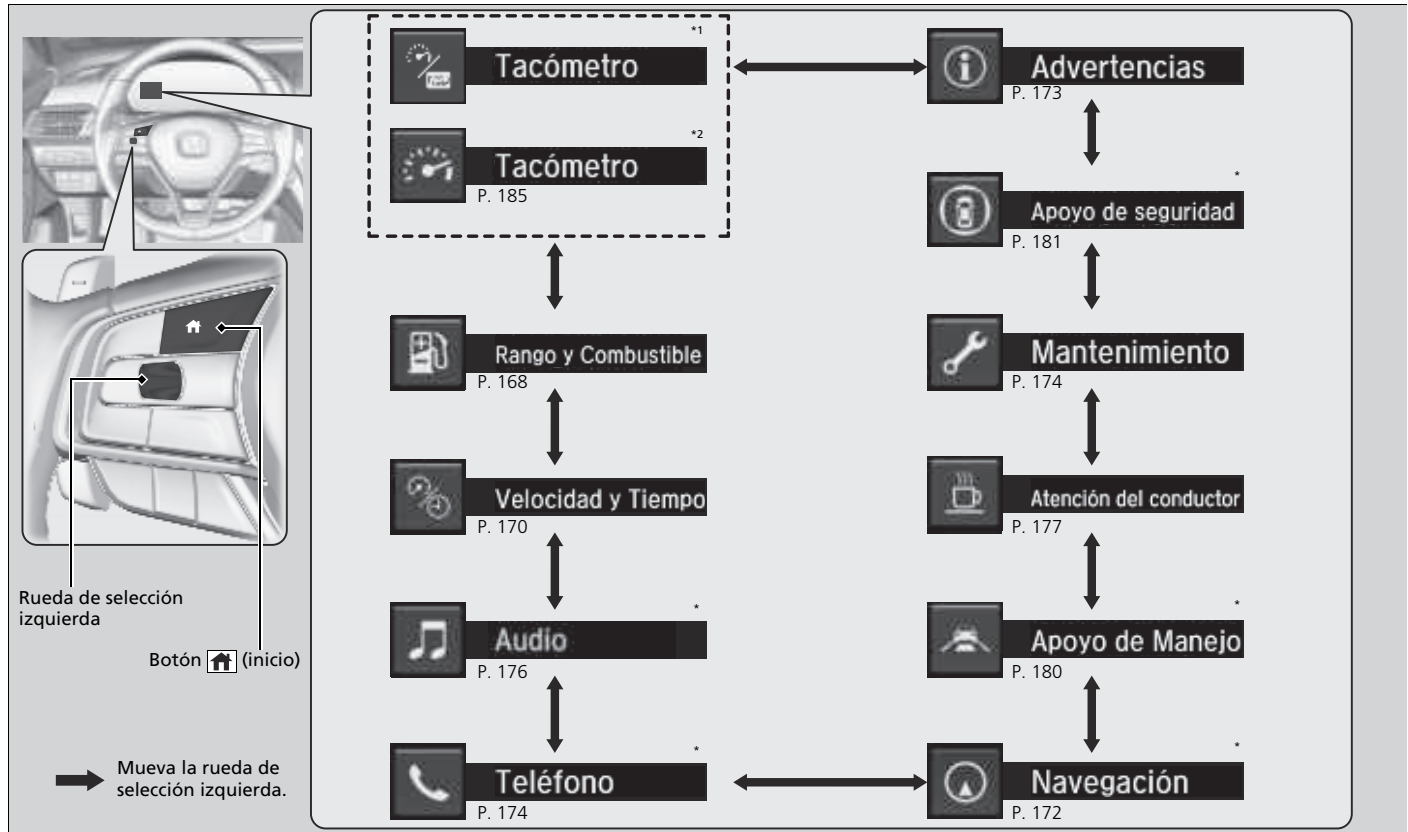

\*1: Modelos de México

\*2: Excepto modelos de México

\* No disponible en todos los modelos

### ■ Pantalla secundaria

Pulse el botón **TRIP** para cambiar de pantalla.

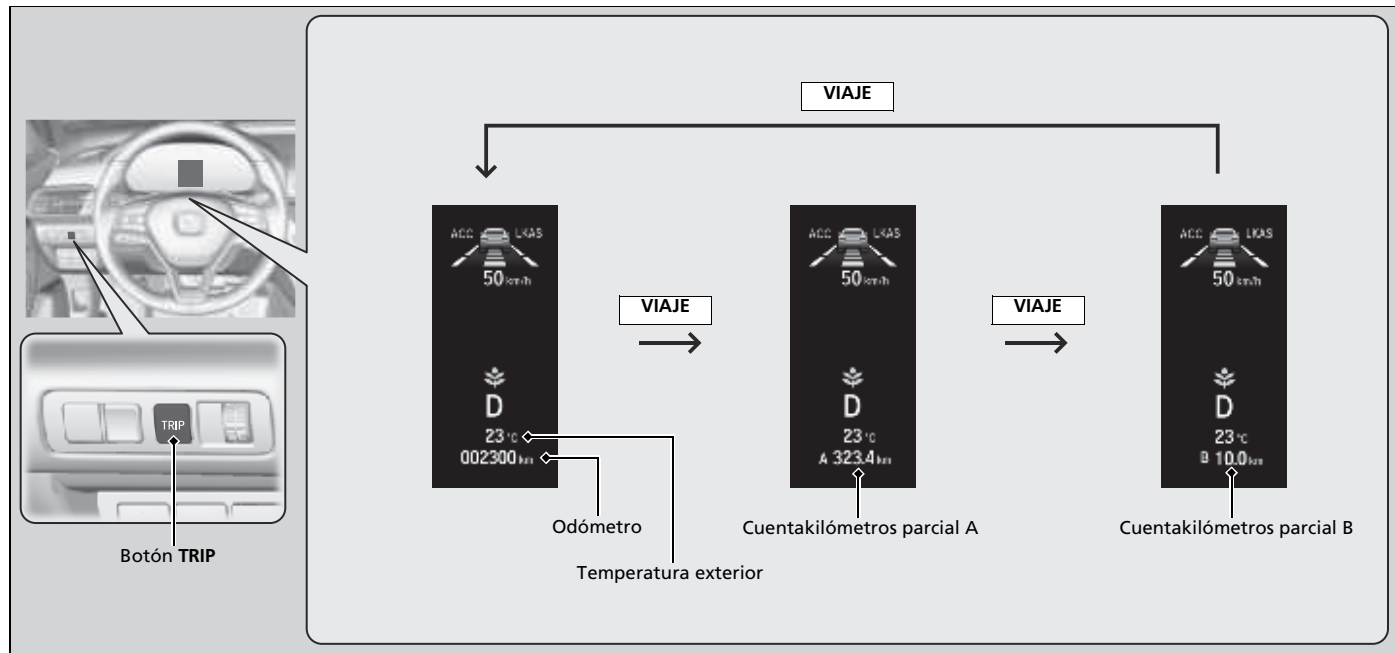

### ■ Odómetro

Muestra el número total de kilómetros o millas (solo modelos de México) que el vehículo ha acumulado.



## Cuentakilómetros

Muestra el número total de kilómetros o millas (solo modelos de México) recorridos desde la última puesta a cero. Los cuentakilómetros A y B se pueden utilizar para medir dos recorridos independientes.

### ■ Reinicio de un cuentakilómetros

Para poner a cero un cuentakilómetros parcial, haga que se muestre en la pantalla y mantenga pulsado el botón **TRIP**. El cuentakilómetros parcial se restablece en **0.0**.

## Temperatura exterior

Muestra la temperatura exterior en grados centígrados.

### ■ Excepto modelos de México

Si la temperatura exterior ha estado por debajo de 3°C en el momento de pasar la modalidad de alimentación a CONTACTO, la **Temperatura exterior baja. La superficie de la carretera podría estar congelada.**<sup>\*1</sup>/**Outside Temperature Low**<sup>\*2</sup> aparece en la interfaz de información del conductor.

### ■ Ajuste de la pantalla de temperatura exterior

Ajuste la lectura de la temperatura hasta  $\pm 3^{\circ}\text{C}$  como máximo si dicha lectura parece incorrecta. Utilice las funciones personalizadas en la pantalla de audio/información para corregir la temperatura.

➤ **Funciones personalizadas** P. 354, 366

\*1: Modelos de Corea y Latinoamérica excepto modelos de México

\*2: Excepción modelos de Corea y Latinoamérica

\* No disponible en todos los modelos

## ☒ Cuentakilómetros

Cambie del cuentakilómetros parcial A al B y viceversa pulsando el botón **TRIP**.

## ☒ Temperatura exterior

El sensor de temperatura se encuentra en el parachoques delantero.

El calor que desprende la carretera y los gases de escape de otro vehículo pueden afectar a la lectura de la temperatura cuando el vehículo circula a menos de 30 km/h.

La pantalla puede tardar varios minutos en actualizarse una vez que la lectura de la temperatura se ha estabilizado.

## ■ Rango y Combustible

Pulse la rueda de selección izquierda para cambiar entre la computadora de viajes A y la computadora de viajes B.

**Modelos de Corea y Latinoamérica**

**Computadora de viajes A**

- Rango: 300 km (Cobertura)
- Consumo medio: 12.4 km/l (Consumo de combustible promedio)
- Consumo de combustible al instante: 323.1 km (Consumo de combustible al instante)
- Cuentakilómetros: Reiniciar

**Computadora de viajes B**

- Rango: 300 km
- Consumo medio: 0.0 km/l
- Cuentakilómetros: 00 km
- Reiniciar

**Excepto modelos de Corea y Latinoamérica**

**Computadora de viajes A**

- Rango: 300 km (Cobertura)
- AVG. 12.4 l/100km (Consumo de combustible promedio)
- Consumo de combustible al instante: 323.1 km (Consumo de combustible al instante)
- Cuentakilómetros: Reset

**Computadora de viajes B**

- Rango: 300 km
- AVG. 0.0 l/100km
- Cuentakilómetros: 00 km
- Reset

Rueda de selección izquierda

➔ Mueva la rueda de selección izquierda.

## ■ Cuentakilómetros

Muestra el número total de kilómetros o millas (solo modelos de México) recorridos desde la última puesta a cero. Los cuentakilómetros A y B se pueden utilizar para medir dos recorridos independientes.

### Reinicio de un cuentakilómetros

Para poner a cero el cuentakilómetros parcial, visualícelo, pulse la rueda de selección izquierda y seleccione **Reiniciar**.

- El cuentakilómetros parcial se restablece en **0.0**.

## ■ Consumo de combustible promedio

Modelos de Corea y Latinoamérica

Muestra el consumo medio de combustible estimado de cada viaje en km/l o mpg\*.

Excepto modelos de Corea y Latinoamérica

Muestra el consumo medio de combustible estimado de cada cuentakilómetros en l/100km.

Todos los modelos

La pantalla se actualiza a intervalos fijos. Cuando se restablece un cuentakilómetros parcial, también se restablece el consumo medio de combustible.

## ■ Consumo de combustible al instante

Modelos de Corea y Latinoamérica

Muestra el consumo instantáneo de combustible en forma de gráfico de barras, en km/l o mpg\*.

Excepto modelos de Corea y Latinoamérica

Muestra el consumo instantáneo de combustible como un gráfico de barras en l/100 km.

## ■ Rango

Muestra la distancia estimada que se puede recorrer con el combustible restante. Esta distancia estimada se basa en el consumo de combustible actual del vehículo.

## ☒ Cuentakilómetros

Cambie del cuentakilómetros parcial A al B y viceversa pulsando la rueda de selección izquierda.

Al poner a cero el cuentakilómetros parcial de **Rango y Combustible**, el cuentakilómetros parcial de la pantalla secundaria también se pone a cero.

## ☒ Consumo de combustible promedio

Se puede modificar cuándo se restablece el consumo de combustible promedio.

- **Funciones personalizadas** P. 354, 366

\* No disponible en todos los modelos

## ■ Velocidad y Tiempo

Pulse la rueda de selección izquierda para cambiar entre la computadora de viajes A y la computadora de viajes B.

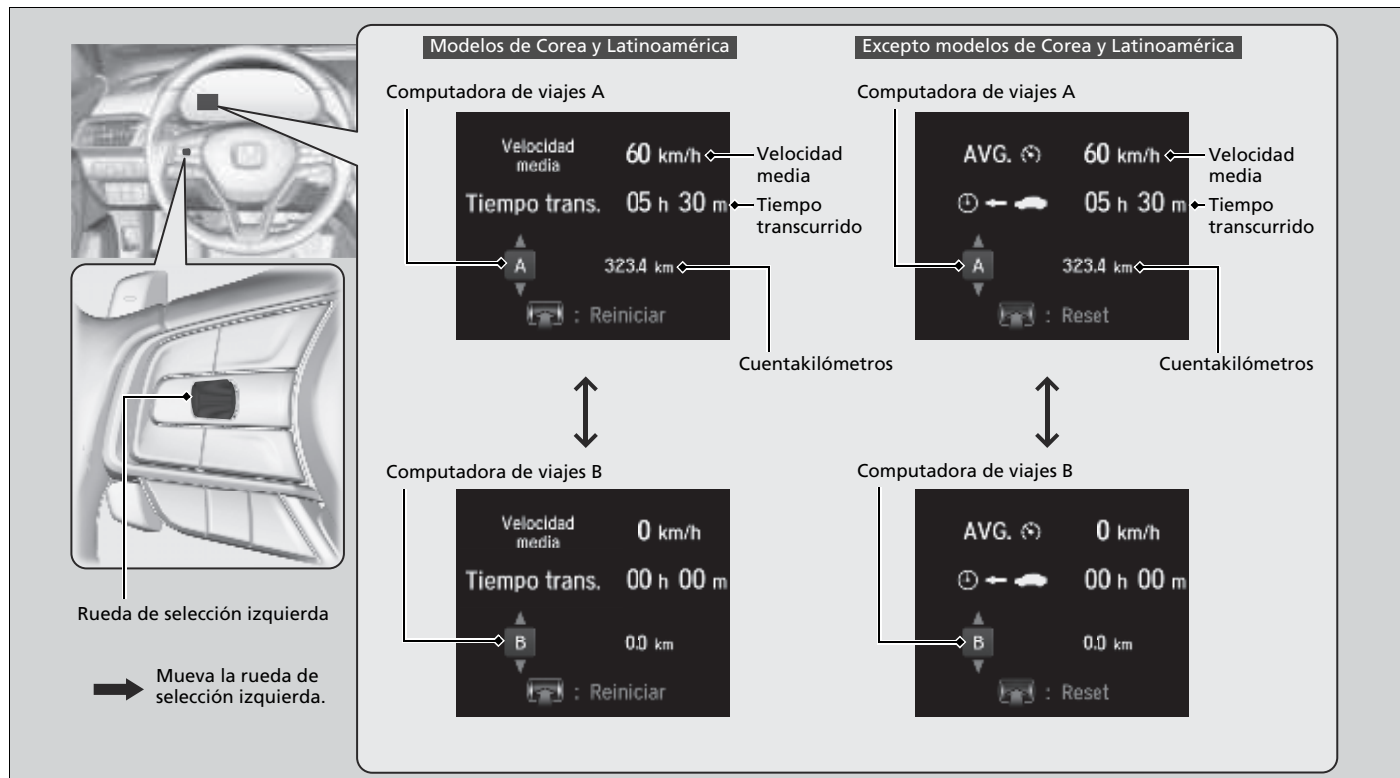

## ■ Cuentakilómetros

➤ Cuentakilómetros P. 169

## ■ Tiempo transcurrido

Muestra el tiempo transcurrido desde la última vez que se puso a cero los cuentakilómetros A o B.

## ■ Velocidad media

Muestra la velocidad media en km/h o mph (solo modelos de México) desde la última puesta a cero del cuentakilómetros A o el cuentakilómetros B.

### ⌘ Tiempo transcurrido

Se puede modificar cuándo se debe reiniciar el tiempo transcurrido.

➤ **Funciones personalizadas** P. 354, 366

### ⌘ Velocidad media

Se puede modificar cuándo se debe reiniciar la velocidad media.

➤ **Funciones personalizadas** P. 354, 366

\* No disponible en todos los modelos

## Navegación\*

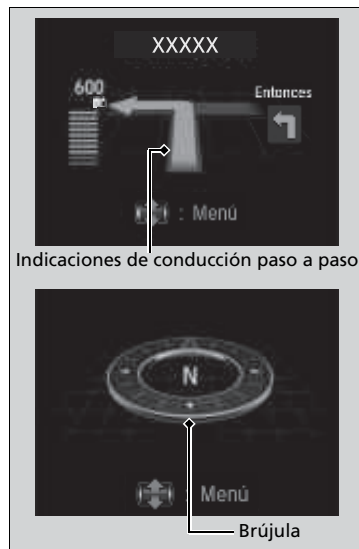

### Modelos con sistema de audio con pantalla

El sistema de audio con pantalla le mostrará indicaciones paso a paso hasta su destino.

### Modelos con sistema de navegación

Cuando el sistema de navegación no ofrece directrices de conducción, aparece una imagen de una brújula en la interfaz de información al conductor.

➤ **Consulte el sistema de navegación**

## » Navegación\*

### Modelos con sistema de audio con pantalla

En la interfaz de información del conductor se mostrarán indicaciones paso a paso sólo si el teléfono Android se conecta a Android Auto\*.

Puede seleccionar si el navegador paso a paso aparece o no durante las indicaciones de ruta.

➤ **Funciones personalizadas** P. 366

## Advertencias

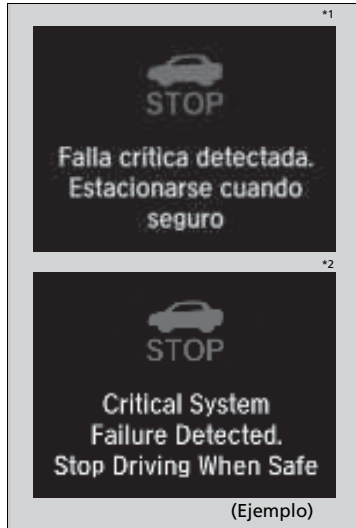

### ☒ Mensajes de advertencia e información de la interfaz de información al conductor\* P. 132

## ☒ Advertencias

Si no hay advertencias, aparece el mensaje **Ninguno**<sup>\*1</sup>/**No Current Information**<sup>\*2</sup> en la interfaz de información del controlador.

\*1: Modelos de Corea y Latinoamérica

\*2: Excepto modelos de Corea y Latinoamérica

\* No disponible en todos los modelos

## Mantenimiento



Muestra la vida útil restante del aceite.

► **Presentación de la información del sistema de monitor del aceite** P. 570

## Teléfono\*

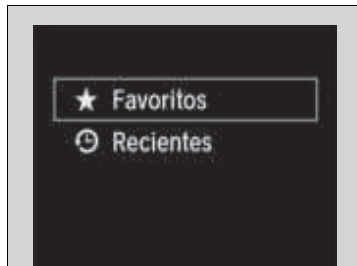

Muestra la información del teléfono actual.

► **Sistema de teléfono de manos libres (HFT)\* / Bluetooth® HandsFreeLink® (HFL)\***  
P. 413



## Tacómetro



Muestra el número de revoluciones por minuto del motor.

### Modelos de México

#### ■ Unidad de velocidad

Puede mostrar otra unidad de velocidad en la interfaz de información al conductor y programar las mediciones para que se lean en km/h y mph.

Mantenga pulsada la rueda de selección izquierda cuando seleccione **Tacómetro** en la interfaz de información al conductor. Cada vez que lo haga, la unidad cambiará de km/h a mph o viceversa. A continuación, aparecerá una pantalla de confirmación durante unos segundos.

## ☒ Tacómetro

Puede encender y apagar la pantalla de tacómetro cuando no selecciona **Tacómetro** en la interfaz de información al conductor.

► **Funciones personalizadas** P. 354, 366

\* No disponible en todos los modelos



#### Modelos con modo SPORT

##### ■ Medidor del turbo

Cuando se activa el turbocompresor, este medidor muestra la presión de sobrealimentación.

Cuando el modo SPORT está activado con el tacómetro visualizado, el medidor del turbo aparece en la interfaz de información al conductor.

#### ■ Audio\*

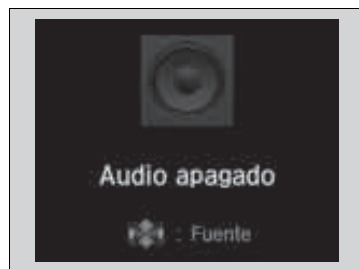

Muestra la información de audio actual.

► **Funcionamiento básico del sistema de audio** P. 277, 297

## Monitor de atención del conductor

El monitor de atención del conductor analiza la asistencia a la dirección para determinar si el vehículo se está conduciendo de manera que indique somnolencia o distracción. Si determina que el vehículo se están conduciendo así, mostrará el nivel de atención del conductor en la interfaz de información al conductor.

### Monitor de atención del conductor

El monitor de atención del conductor no puede detectar siempre si el conductor está cansado o distraído. Independientemente de la información del sistema, si se siente cansado, deténgase en un lugar seguro y descanse tanto tiempo como sea necesario.

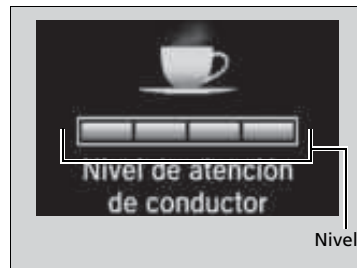
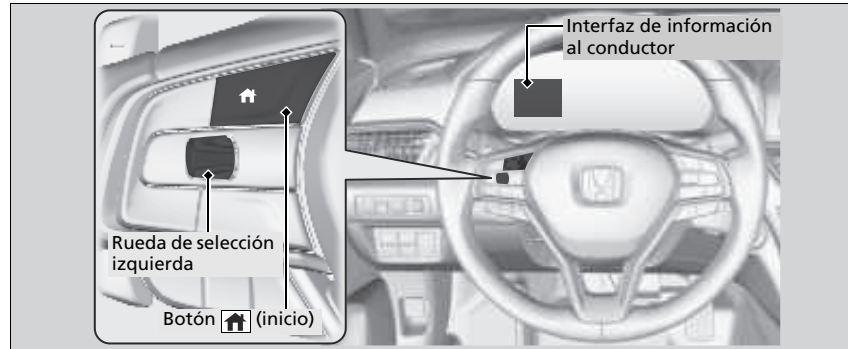

Al seleccionar **Atención del conductor** en la interfaz de información al conductor, se iluminan las barras en blanco para indicar el grado de atención del conductor.

► **Acceso al contenido en la pantalla principal** P. 164

\* No disponible en todos los modelos

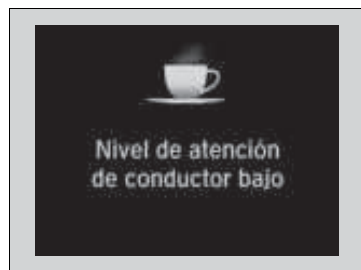

Si se encienden dos barras, aparece el mensaje **Nivel de atención de conductor bajo**.

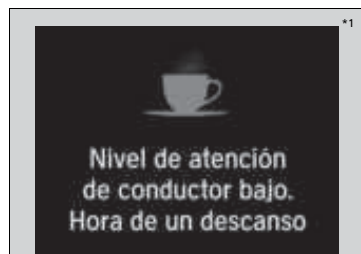

Si se ilumina una barra, el mensaje **Nivel de atención de conductor bajo. Hora de un descanso<sup>\*1</sup>/Driver Attention Level Low. Take A Rest<sup>\*2</sup>** aparecerá, sonará un aviso acústico y el volante vibrará.

Si aparece este mensaje, deténgase en un lugar seguro y descanse el tiempo necesario.

El mensaje desaparecerá cuando se pulse la rueda de selección izquierda o cuando el sistema determine que el conductor conduce con normalidad.

Si el conductor no descansa y el monitor sigue detectando que el conductor está muy cansado, el mensaje seguirá apareciendo pasados aproximadamente 15 minutos, acompañado de un aviso acústico y vibraciones del volante.

El mensaje no aparece si el tiempo del viaje es de 30 minutos como mínimo.



\*1: Modelos de Corea y Latinoamérica

\*2: Excepto modelos de Corea y Latinoamérica

■ **El monitor de atención del conductor se restablece cuando:**

- El motor está apagado.
- El conductor se desabrocha el cinturón de seguridad y abre la puerta con el vehículo detenido.

■ **Para que el monitor de atención al conductor funcione:**

- El vehículo debe circular por encima de 40 km/h.
- El indicador del sistema dirección asistida eléctrica (EPS) debe estar apagado.

■ **Dependiendo de las condiciones de conducción u otros factores, es posible que el monitor de atención del conductor no funcione en las siguientes circunstancias:**

- La función de asistencia a la dirección del sistema de asistencia para mantener el carril (LKAS)\* está activa.
  - ☒ **Sistema de asistencia para mantener el carril (LKAS)** P. 519
- La carretera está en mal estado, p. ej. si la superficie no está pavimentada o está llena de baches.
- Hay viento.
- El conductor suele conducir el vehículo de forma enérgica, cambiando de carril o acelerando.

■ **Personalización**

Puede cambiar la configuración del monitor de atención del conductor. Seleccione **Alerta táctil y audible**\*1/**Alerta táctil y audible**\*2, **Alerta táctil**\*1/**Alerta táctil**\*2, o **Apagado**\*1/**Apagado**\*2.

☒ **Funciones personalizadas** P. 354, 366

☒ **Para que el monitor de atención al conductor funcione:**

Las barras de la interfaz de información al conductor permanecen atenuadas a menos que el monitor de atención del conductor esté en funcionamiento.

\*1: Modelos con sistema de audio con pantalla en color

\*2: Modelos con sistema de audio con pantalla

\* No disponible en todos los modelos

## Información de asistencia a la conducción\*



Cuando el ACC con LSF y el LKAS están activados

Distancia del vehículo programada



ACC activado: La sección detrás del icono del vehículo cambia a verde.  
LKAS activado: Las líneas del carril aparecen en la pantalla.  
LKAS iniciado: Las líneas de carril se visualizan como líneas continuas.  
LKAS suspendido: Las líneas de carril se visualizan como líneas discontinuas.

Muestra la distancia entre su vehículo y el vehículo detectado delante.

Le informa de si el ACC con LSF o el LKAS están activados. Si el ACC con LSF está activado, se muestra el siguiente intervalo programado. Si el LKAS está activado, las marcas de carril mostradas cambian para indicar que el LKAS está activado.

► **Control de crucero adaptativo (ACC) con seguimiento de baja velocidad (LSF)**  
P. 500

► **Sistema de asistencia para mantener el carril (LKAS)** P. 519

## Información de asistencia a la conducción\*

Si el ACC con LSF no está activado, cuando la distancia entre su vehículo y el que circula delante se acorta demasiado, la sección detrás del icono del vehículo cambia a ámbar y le alerta.

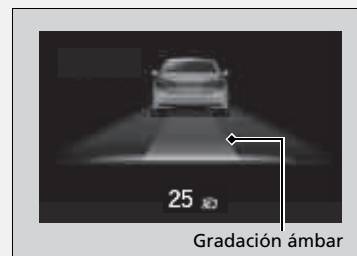

## Apoyo de seguridad\*

Indica el estado del sistema de mitigación de salida de carretera y CMBS, como encendido, apagado o fallo, mediante el color y los mensajes.

Los siguientes colores indican el estado de los sistemas indicados anteriormente:

- Verde: El sistema está encendido.
- Gris: El sistema está apagado.
- Ámbar: Hay un problema en el sistema.



## Apoyo de seguridad\*

Si un indicador ámbar señala a algún sistema, acuda a un concesionario de inmediato para que revisen su vehículo.

Encienda y apague todos los sistemas, primero gire la rueda de selección izquierda para cambiar entre las pantallas.

Desde la siguiente pantalla puede seleccionar qué sistema va a encender o apagar.

► **Activación y desactivación del sistema de mitigación de salida de carretera** P. 531

► **Activación y desactivación del CMBS** P. 494

También puede confirmar el estado de cada función con el color del indicador de apoyo de seguridad.

► **Indicador de apoyo de seguridad (ámbar)\*** P. 129

► **Indicador de apoyo de seguridad (verde/gris)\*** P. 129



\* No disponible en todos los modelos

## Pantalla de visualización frontal\*

Muestra el modo actual para el ACC con LSF, el tacómetro, el indicador de posición de marcha o las indicaciones paso a paso, junto con la velocidad del vehículo. Puede seleccionar qué elemento se mostrará usando el botón  (HUD) del volante. Se muestran cuando la modalidad de alimentación está en CONTACTO.

**Para encender y apagar la pantalla de visualización frontal:** Pulse el botón **HUD** del panel de control del lado del conductor.

La pantalla se puede desplazar arriba y abajo para estar al nivel de los ojos.

**Para elevar o bajar la pantalla de visualización frontal:** Mantenga pulsado el botón  o  hasta que llegue a la posición deseada.





Advertencia de salida de carril



La pantalla también muestra las siguientes advertencias.

- **Advertencia de salida de carril:** Cuando su vehículo está muy próximo a las líneas de carril, aparece la advertencia de salida de carril.
  - **Sistema de asistencia para mantener el carril (LKAS)** P. 519
- **Luces de advertencia de mirar al frente:** Parpadea cuando aparece el mensaje  en la interfaz de información del conductor.
  - **Sistema de frenado de mitigación de colisión (CMBS)** P. 491
  - **Control de crucero adaptativo (ACC) con seguimiento de baja velocidad (LSF)** P. 500

## ■ Para cambiar el contenido de la pantalla de visualización frontal

Cada vez que pulse el botón  (HUD) del volante, el contenido de la pantalla de visualización frontal cambiará.

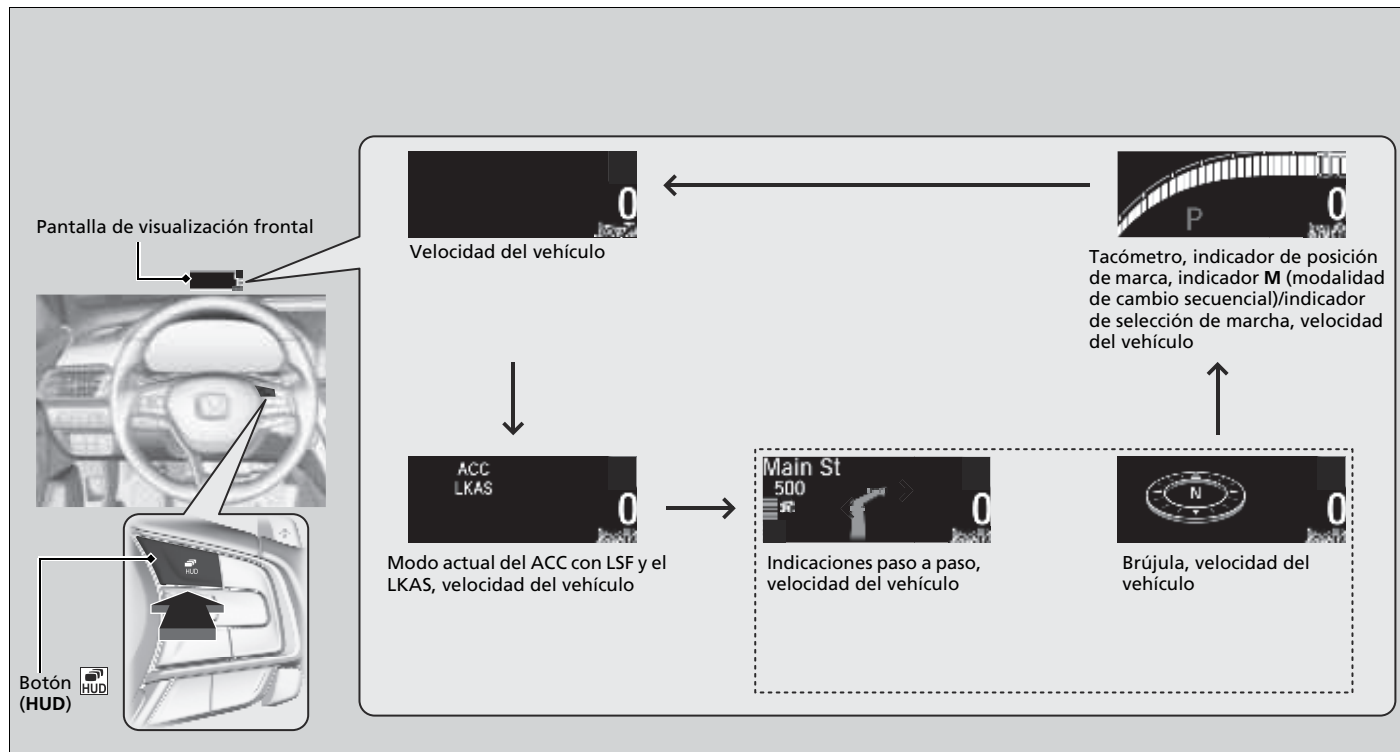

## ■ Velocidad del vehículo

Muestra la velocidad de conducción en km/h.

## ■ Tacómetro

Muestra el número de revoluciones del motor como un gráfico de barras.

## ■ Indicador de marcha seleccionada

Indica la selección de marcha actual.

## ■ Indicador M (modalidad de cambio secuencial)/indicador de selección de marcha

Muestra el modo actual para la modalidad de cambio secuencial.

## ■ Modo actual del ACC con LSF y el LKAS

Muestra el modo actual del ACC con LSF y el LKAS.

☒ **Control de crucero adaptativo (ACC) con seguimiento de baja velocidad (LSF)**

P. 500

☒ **Sistema de asistencia para mantener el carril (LKAS)** P. 519

## ■ Indicaciones paso a paso

Muestra indicaciones de conducción paso a paso hasta su destino conjuntamente con el sistema de navegación.

☒ **Consulte el manual del sistema de navegación**

### ☒ Indicaciones paso a paso

La pantalla de visualización frontal muestra una brújula cuando no se están utilizando las indicaciones de ruta.

Puede seleccionar si las indicaciones paso a paso aparecen durante las indicaciones de ruta.

☒ **Funciones personalizadas** P. 366

\* No disponible en todos los modelos



# Controles

En este capítulo se explica cómo manejar los diversos controles necesarios para la conducción.



<b>Reloj</b> .....	188
<b>Bloqueo y desbloqueo de las puertas</b>	
Tipos de llaves y funciones .....	190
Potencia baja de la señal del control a distancia de acceso sin llave .....	192
Bloqueo/desbloqueo de puertas desde el exterior .....	193
Bloqueo/desbloqueo de puertas desde el interior .....	201
Bloqueo de seguridad para niños .....	203
Bloqueo/desbloqueo de puertas automático* ..	204
<b>Apertura y cierre del maletero</b> .....	205
<b>Sistema de seguridad</b>	
Sistema inmovilizador .....	208
Alarma del sistema de seguridad .....	209
<b>Apertura y cierre de las ventanillas</b> .....	212

<b>Apertura y cierre del techo solar*</b> .....	215
<b>Funcionamiento de los controles alrededor del volante</b>	
Botón ENGINE START/STOP .....	217
Intermitentes .....	220
Interruptores de luces .....	221
Luces antiniebla* .....	224
Luces de carretera automáticas* .....	225
Luces de conducción diurna .....	228
Limpiaparabrisas y lavaparabrisas .....	229
Control de brillo .....	231
Botón del desempañador trasero/retrovisores térmicos* .....	233
Sistema de memoria de posición de conducción* .....	234
Ajuste del volante .....	236

<b>Ajuste de los retrovisores</b>	
Retrovisor interior .....	237
Retrovisores eléctricos .....	238
<b>Ajuste de los asientos</b>	
Asientos delanteros .....	239
Asientos traseros .....	243
Mantenga una postura adecuada .....	244
Cabeceras .....	245
Reposabrazos .....	248
<b>Iluminación interior/elementos auxiliares interiores</b> .....	249
<b>Sistema de aire acondicionado</b>	
Uso de aire acondicionado automático .....	264
Sensores de aire acondicionado automático .....	267

\* No disponible en todos los modelos





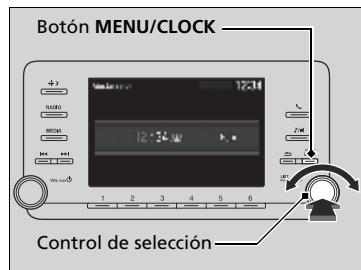

## Ajuste del reloj

Puede ajustar la hora manualmente en la pantalla de audio/información con la modalidad de alimentación en CONTACTO.

### Ajuste de la hora



#### Modelos con sistema de audio con pantalla en color

1. Pulse el botón **MENU/CLOCK**.
2. Seleccione **Ajustar reloj** y después pulse .
3. Gire  para ajustar las horas.
4. Pulse  para pasar al ajuste de los minutos.
5. Gire  para ajustar los minutos.
6. Pulse  para pasar a **Fijar**.
7. Pulse  para finalizar el ajuste del reloj.

### » Ajuste del reloj

#### Modelos con sistema de navegación

El reloj se actualiza automáticamente a través del sistema de navegación, por lo que no es necesario ponerlo en hora.

#### Modelos con sistema de audio con pantalla en color

Estas indicaciones muestran cómo utilizar el control de selección.

Gire  para seleccionar.

Pulse  para confirmar.

Puede personalizar la pantalla del reloj para mostrar el reloj de 12 horas o de 24 horas.

➤ **Funciones personalizadas** P. 354

Se puede activar y desactivar.

➤ **Funciones personalizadas** P. 354



**Modelos con sistema de audio con pantalla**

1. Pulse y seleccione **Ajustes**.
2. Seleccione **Sistema**.
3. Seleccione **Día y hora**.
4. Seleccione **Establecer fecha y hora**.
5. Seleccione **Fecha y hora automáticas** y, a continuación, **Apagado**.

**Para ajustar la hora:**

6. Seleccione **Establecer hora**.
7. Seleccione / .
8. Seleccione **Guardar** para ajustar la hora.

**Para ajustar la fecha:**

6. Seleccione **Establecer fecha**.
7. Seleccione / .
8. Seleccione **Guardar** para ajustar la fecha.



**Reloj**

**Modelos con sistema de audio con pantalla**

También puede ajustar el reloj si toca el reloj que se muestra en la esquina superior derecha de la pantalla o el icono **Reloj** en la pantalla de inicio.

1. Toque el reloj en la pantalla.  
Aparece la pantalla del reloj con el tipo de esfera seleccionada.
2. Seleccione **Ajustes**.
3. Seleccione **Día y hora**.
4. Seleccione **Establecer fecha y hora**.
5. Seleccione **Fecha y hora automáticas** y, a continuación, **Apagado**.
6. Seleccione **Establecer fecha** o **Establecer hora**.
7. Ajuste la fecha, las horas y los minutos mediante / .
8. Seleccione **Guardar** para ajustar la hora.

Puede personalizar la pantalla del reloj para mostrar el reloj de 12 horas o de 24 horas.

➔ **Funciones personalizadas** P. 366

## Tipos de llaves y funciones

Este vehículo se entrega con las llaves siguientes:

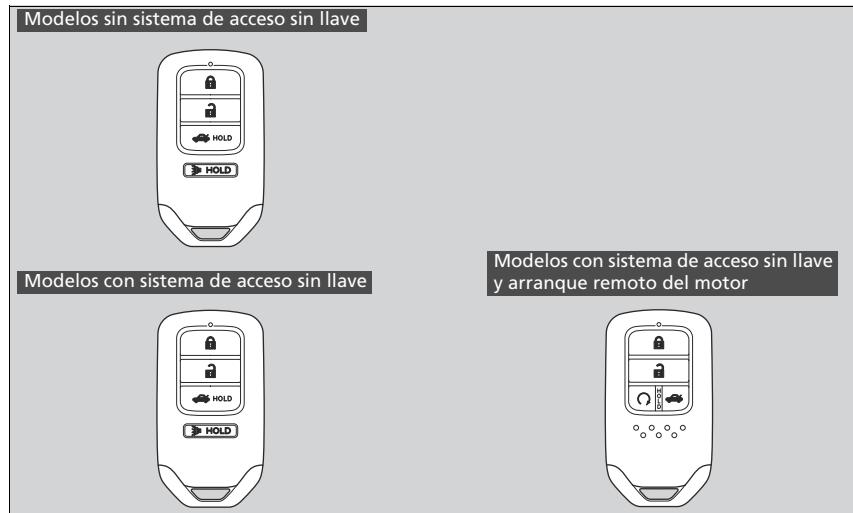

Utilice las llaves para arrancar y parar el motor, así como para bloquear y desbloquear todas las puertas, el maletero y la tapa del depósito de combustible.

También puede utilizar el control a distancia o el sistema de acceso sin llave\* para bloquear y desbloquear todas las puertas, la tapa del depósito de combustible y para abrir el maletero.

### Tipos de llaves y funciones

Todas las llaves tienen un sistema inmovilizador. El sistema inmovilizador ayuda a evitar el robo del vehículo.

☒ **Sistema inmovilizador** P. 208

Siga el siguiente consejo para evitar dañar las llaves:

- No deje las llaves expuestas a la luz solar directa o en lugares a temperatura elevada o con un elevado nivel de humedad.
- Evite que las llaves se caigan o depositar objetos pesados sobre ellas.
- Mantenga las llaves apartadas de líquidos, polvo y arena.
- No abra las llaves excepto para sustituir la pila.

Si los circuitos de las llaves resultan dañados, puede que el motor no arranque y que el control a distancia no funcione. Si las llaves no funcionan correctamente, llévelas a un concesionario para que las revisen.

### Modelos con arrancador remoto del motor

Puede arrancar el motor de forma remota mediante el arranque remoto del motor.

☒ **Arranque remoto del motor con información del vehículo**\* P. 449



## ■ Llave integrada

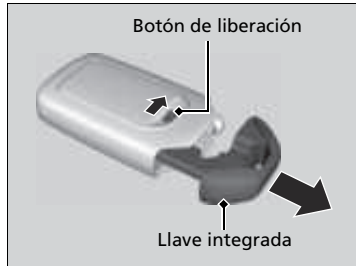

Se puede utilizar la llave integrada para bloquear/desbloquear las puertas cuando la pila del control a distancia de acceso sin llave se esté agotando y la función de bloqueo/desbloqueo eléctrica de las puertas esté deshabilitada.

Para retirar la llave, gire el pomo de desbloqueo y tire de la llave hacia afuera. Para volver a instalar la llave integrada, empújela en el control a distancia de acceso sin llave hasta oír un clic.

## ■ Etiqueta con el número de llave

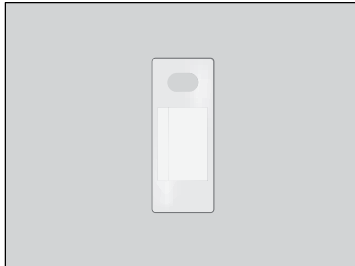

Contiene un número que es necesario para adquirir una llave de repuesto.

## ▣ Etiqueta con el número de llave

Guarde la etiqueta con el número de llave por separado en un lugar seguro fuera del vehículo. Si desea adquirir una llave adicional, póngase en contacto con un concesionario.

Si perdiera la llave y no pudiera arrancar el motor, póngase en contacto con un concesionario.

## Potencia baja de la señal del control a distancia de acceso sin llave

El vehículo transmite ondas de radio para localizar el control a distancia de acceso sin llave al bloquear/desbloquear las puertas\* y la tapa del depósito de combustible\*, abrir el maletero\* o arrancar el motor.

En los siguientes casos, el bloqueo/desbloqueo de las puertas\*, la tapa del depósito de combustible\*, la apertura del maletero\* o el arranque del motor pueden verse inhibidos o su funcionamiento puede ser inestable:

- Algún equipo cercano está transmitiendo ondas de radio potentes.
- Lleva el control a distancia de acceso sin llave junto con equipos de telecomunicaciones como ordenadores portátiles, teléfonos móviles o dispositivos inalámbricos.
- Un objeto metálico toca o cubre el control a distancia de acceso sin llave.

### ⌘ Potencia baja de la señal del control a distancia de acceso sin llave

La comunicación entre el control a distancia de acceso sin llave y el vehículo consume la pila del control.

La duración de la pila es de unos dos años, aunque varía según la regularidad de uso.

La pila se consume siempre que el control a distancia de acceso sin llave recibe ondas de radio potentes. Evite colocarlo cerca de aparatos eléctricos como televisores y ordenadores personales.

## Bloqueo/desbloqueo de puertas desde el exterior

### ■ Uso del sistema de acceso sin llave\*

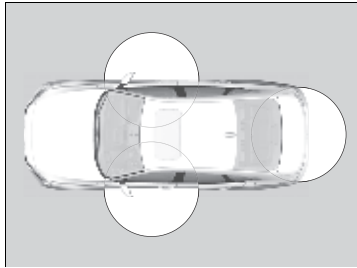

Cuando lleva consigo el control a distancia de acceso sin llave, puede bloquear/desbloquear las puertas, la tapa del depósito de combustible y abrir el maletero.

Puede bloquear/desbloquear las puertas y la tapa del depósito de combustible dentro de un radio de unos 80 cm de la manija exterior de la puerta. Puede abrir el maletero dentro de un radio de unos 80 cm desde el botón de liberación del maletero.

### ■ Bloqueo de las puertas

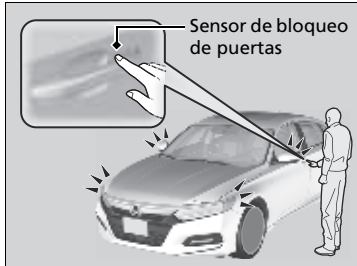

Pulse el botón de bloqueo de puertas situado en la puerta delantera.

- Todas las luces exteriores parpadearán, la señal acústica sonará, todas las puertas y la tapa del depósito de combustible se bloquearán, y se activará el sistema de seguridad.

### ☒ Bloqueo/desbloqueo de puertas desde el exterior

Si el interruptor de la luz interior está en modo de activación por la posición de las puertas, la luz interior se enciende cuando se desbloquean las puertas.

No se abre ninguna puerta: La luz se apaga transcurridos 30 segundos.

Puertas bloqueadas de nuevo: La luz se apaga inmediatamente.

► **Luces interiores** P. 249

### ☒ Uso del sistema de acceso sin llave\*

Si no abre alguna puerta antes de que transcurran 30 segundos desde el desbloqueo del vehículo con el sistema de acceso sin llave, las puertas y el maletero se bloquearán de nuevo automáticamente.

Solo puede bloquear o desbloquear las puertas mediante el sistema de acceso sin llave cuando la modalidad de alimentación está en la posición VEHÍCULO APAGADO.

- No deje el control a distancia de acceso sin llave en el vehículo al salir. Llévelo consigo.
- Aunque no lleve encima el control a distancia de acceso sin llave, puede bloquear/desbloquear las puertas si una persona que lo lleva se encuentra dentro de la zona de cobertura.
- Es posible que la puerta se desbloquee si la manija de la puerta está mojada debido a una lluvia intensa o al lavado del auto, cuando el control a distancia de acceso sin llave se encuentra dentro del alcance.
- Si tira de la manija de una puerta delantera llevando guantes puestos, es posible que el sensor de la puerta tarde en reaccionar o que no desbloquee las puertas.

\* No disponible en todos los modelos

## ■ Desbloqueo de las puertas y el maletero

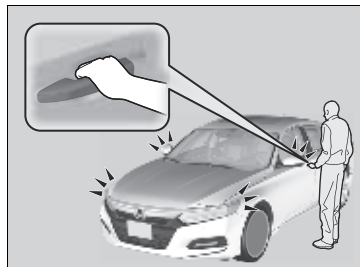

### Modelos de Latinoamérica

Agarre la manija de la puerta del conductor:

- ▶ La puerta del conductor y la tapa del depósito de combustible se desbloquean.
- ▶ Algunas luces exteriores parpadean dos veces y el aviso acústico suena dos veces.

Agarre la manija de la puerta del acompañante:

- ▶ Todas las puertas y la tapa del depósito de combustible se desbloquean.
- ▶ Algunas luces exteriores parpadean dos veces y el aviso acústico suena dos veces.

### Excepto modelos de Latinoamérica

Tome la manija de la puerta delantera:

- Todas las puertas y la tapa del depósito de combustible se desbloquean.
- Algunas luces exteriores parpadean dos veces y el aviso acústico suena dos veces.



Pulse el botón de liberación del maletero:

- ▶ El maletero se desbloquea y se abre.
- ▶ Algunas luces exteriores parpadean y el aviso acústico suena dos veces.

- **Uso del botón de liberación del maletero**  
P. 206

## »» Uso del sistema de acceso sin llave\*

- Tras bloquear la puerta, dispone de un máximo de 2 segundos durante los cuales puede tirar de la manija de la puerta para confirmar si la puerta está bloqueada.
- Si tiene que desbloquear la puerta inmediatamente tras bloquearla, espere como mínimo 2 segundos antes de tirar de la manija, de lo contrario la puerta no se desbloqueará.
- Es posible que la puerta no se abra si tira de ella inmediatamente después de haber tirado de la manija de la puerta. Vuelva a sujetar la manija y verifique que la puerta está desbloqueada antes de tirar de ella.
- Incluso dentro de un radio de 80 cm, es posible no pueda bloquear/desbloquear las puertas con el control a distancia de acceso sin llave si se encuentra por encima o por debajo de la manija exterior.
- Es posible que el control a distancia de acceso sin llave no funcione si está demasiado cerca de la puerta y del cristal de la puerta.

Los ajustes de parpadeo\*, aviso acústico y modo de desbloqueo\* se pueden personalizar mediante la pantalla del sistema de audio/información.

➤ **Funciones personalizadas** P. 354, 366

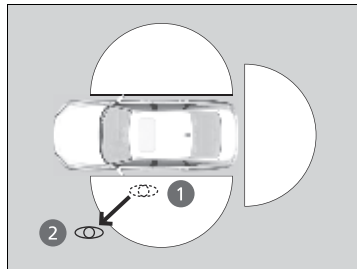
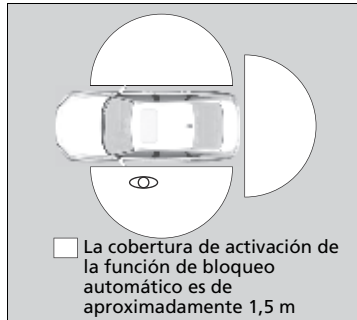

### ■ Bloqueo del vehículo (bloqueo automático al alejarse)

Si se aleja del vehículo llevando encima el control a distancia de acceso sin llave, las puertas se bloquean automáticamente.

La función de bloqueo automático se activa cuando todas las puertas están cerradas y el control a distancia de acceso sin llave está a menos de aproximadamente 1,5 m de la manija exterior de la puerta.

Salga del vehículo llevando encima el control a distancia de acceso sin llave y cierre las puertas.

1. Mientras que está a un radio aproximado de 1,5 m del vehículo.
  - Suena el aviso acústico y se activa la función de bloqueo automático.
2. Lleve el control a distancia de acceso sin llave más lejos de la distancia de 1,5 m del vehículo y permanezca fuera de este alcance durante al menos 2 segundos.
  - Algunas luces exteriores parpadean, suena el aviso acústico y todas las puertas se bloquean.

### ▣ Bloqueo del vehículo (bloqueo automático al alejarse)

La función de bloqueo automático viene desactivada de fábrica de forma predeterminada. La función de bloqueo automático se puede activar mediante la pantalla de audio/información.

Al configurar como activada la función de bloqueo automático mediante la pantalla de audio/información, sólo el control a distancia que se usó para desbloquear la puerta del conductor antes del cambio de configuración puede activar el bloqueo automático.

► **Funciones personalizadas** P. 354, 366

Una vez activada la función de bloqueo automático, si permanece dentro de la cobertura de funcionamiento de bloqueo/desbloqueo, el indicador del control de acceso sin llave continuará parpadeando hasta que las puertas queden bloqueadas.

Si permanece junto al vehículo dentro de la cobertura de funcionamiento, las puertas se bloquearán automáticamente aproximadamente 30 segundos después de que suene el aviso acústico de activación de la función de bloqueo automático.

Si abre una puerta después de que suene el aviso acústico de activación de la función de bloqueo automático, la función de bloqueo automático se retrasará hasta que queden cerradas todas las puertas.

Si todas las puertas se han cerrado y el control a distancia de acceso sin llave está dentro del vehículo, o si el control a distancia de acceso sin llave no se detecta a menos de aproximadamente 1,5 m del vehículo, la función de bloqueo automático no se activa.

Si pulsa el botón de desbloqueo del control a distancia de acceso sin llave dentro el área de cobertura poco después de haberse activado la función de bloqueo automático, sonará el aviso acústico y el bloque automático se cancelará.

Para desactivar temporalmente la función:

1. Pase la modalidad de alimentación a APAGADO.
2. Abra la puerta del conductor.
3. Utilizando el interruptor de bloqueo principal de las puertas, accione el bloqueo como se indica a continuación:  
Bloquear → Desbloquear → Bloquear → Desbloquear.
  - Suena el aviso acústico y la función queda desactivada.

Para restaurar la función:

- Pase la modalidad de alimentación a CONTACTO.
- Bloquee el vehículo sin usar la función de autobloqueo.
- Aléjese un mínimo de 1,5 m del vehículo cuando lleve el acceso sin llaves.
- Abra cualquier puerta.

#### ►► Bloqueo del vehículo (bloqueo automático al alejarse)

La función de bloqueo automático no funciona cuando se cumple alguna de las condiciones siguientes.

- El control de acceso sin llave está dentro del vehículo.
- Una puerta o el cofre no están cerrados.
- La modalidad de alimentación está en una modalidad distinta de APAGADO.
- El control a distancia de acceso sin llaves no se localiza a un radio aproximado de 1,5 m del vehículo cuando sale de él y cierra las puertas.

#### **Aviso acústico de parada de la función de bloqueo automático**

Una vez que la función de bloqueo automático se ha activado, el aviso acústico de parada de la función de bloqueo automático suena durante aproximadamente dos segundos en los casos siguientes.

- El control de acceso sin llave se introduce en el vehículo por una ventanilla.
  - Usted se encuentra demasiado cerca del vehículo.
  - El control de acceso sin llave está dentro del maletero.
- Si suena el aviso acústico de advertencia, compruebe que lleva encima el control de acceso sin llave. A continuación, abra/cierre una puerta y confirme que el aviso acústico de activación del bloqueo automático suena una vez.

Si el control a distancia de acceso sin llave no está dentro del área de cobertura cuando cierra una puerta o el maletero, sonará un aviso acústico para indicar que la función de bloqueo automático se ha cancelado.

## Uso del control a distancia

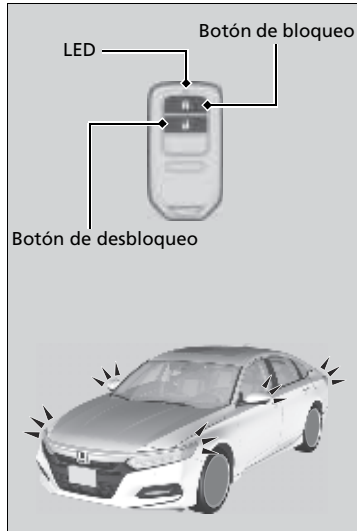

### ■ Bloqueo de las puertas

Pulse el botón de bloqueo.

#### Una vez:

- Parpadean algunas luces exteriores, se bloquean todas las puertas y la tapa del depósito de combustible, y se activa el sistema de seguridad.

#### Dos veces (en los cinco segundos siguientes a la primera pulsación):

- Parpadean algunas luces exteriores, suena el aviso acústico y verifica que el sistema de seguridad está activado.

### ☒ Uso del control a distancia

Si abre la puerta antes de que transcurran 30 segundos de haber desbloqueado el vehículo con el control a distancia, las puertas se bloquearán de nuevo automáticamente. Puede cambiar el ajuste del temporizador de bloqueo.

➤ **Funciones personalizadas** P. 354, 366

Solo puede bloquear o desbloquear las puertas mediante el control a distancia cuando la modalidad de alimentación está en la posición VEHÍCULO APAGADO.

## ■ Desbloqueo de las puertas

### Modelos de Latinoamérica

Pulse el botón de desbloqueo.

#### Una vez:

- Algunas luces exteriores parpadean dos veces y la puerta del conductor y la tapa del depósito de combustible se desbloquean.

#### Dos veces:

- Algunas luces exteriores parpadean dos veces y se desbloquean las puertas restantes.

### Excepto modelos de Latinoamérica

Pulse el botón de desbloqueo.

- Algunas luces exteriores parpadean dos veces y se desbloquean todas las puertas y la tapa del depósito de combustible.

## »» Uso del control a distancia

El control a distancia utiliza señales de baja potencia, de modo que su funcionamiento puede variar dependiendo del entorno.

El control a distancia no puede bloquear el vehículo con una puerta abierta.

Si varía la distancia a la que funciona el control a distancia, es probable que la pila tenga poca carga.

Si el LED no se enciende al pulsar el botón, la pila está agotada.

➤ **Sustitución de la pila de botón** P. 619

### Modelos de Latinoamérica

Puede personalizar la configuración del modo de desbloqueo de puerta.

➤ **Funciones personalizadas** P. 354, 366



## Bloqueo/desbloqueo de las puertas con una llave

Si el botón de bloqueo o desbloqueo del control a distancia no funciona, utilice la llave en su lugar.

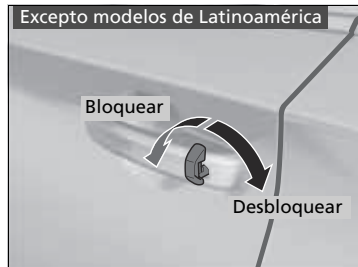
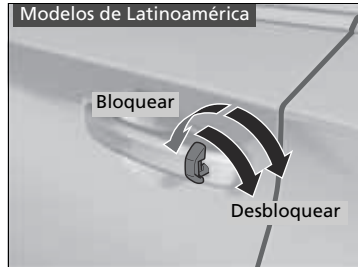

Introduzca la llave completamente y gírela.

## ►► Bloqueo/desbloqueo de las puertas con una llave

### Modelos de Brasil y Argentina

Al bloquear la puerta del conductor con una llave, todas las puertas y la tapa del depósito de combustible se bloquean al mismo tiempo.

Al desbloquear, la puerta del conductor se desbloquea en primer lugar. Al girar la llave una segunda vez en pocos segundos no se desbloquean el resto de las puertas.

### Modelos de Latinoamérica excepto México y Argentina

Al bloquear la puerta del conductor con una llave, todas las puertas y la tapa del depósito de combustible se bloquean al mismo tiempo.

Al desbloquear, la puerta del conductor se desbloquea en primer lugar. Gire la llave una segunda vez en pocos segundos para desbloquear el resto de las puertas.

### Excepto modelos de Latinoamérica

Al bloquear/desbloquear la puerta del conductor con la llave, todas las demás puertas se bloquean/desbloquean al mismo tiempo.

### Modelos de Brasil y Argentina

Si se desbloquean las puertas con la llave suena la alarma del sistema de seguridad. Desbloquee siempre las puertas con el control a distancia.

### Modelos de Latinoamérica

Puede personalizar la configuración del modo de desbloqueo de puerta.

➔ **Funciones personalizadas** P. 354, 366

## ■ Bloqueo de una puerta sin llave

Si no tiene la llave con usted, o si por algún motivo no puede bloquear una puerta con la llave, puede bloquearla sin ella.

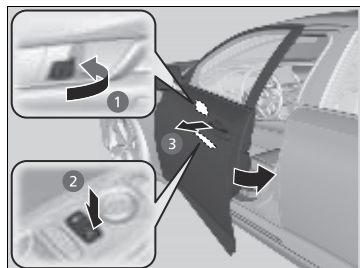

### ■ Bloqueo de las puertas delanteras

Empuje la lengüeta de bloqueo hacia delante ❶ o empuje el interruptor de bloqueo principal de las puertas en la dirección de bloqueo ❷ y después jale y sostenga la manija exterior de la puerta ❸. Cierre la puerta y suelte la manija.

### ■ Bloqueo de las puertas traseras

Empuje la lengüeta de bloqueo hacia delante y cierre la puerta.

### ■ Sistema de prevención de bloqueo involuntario

Las puertas no pueden bloquearse cuando el control a distancia de acceso sin llave se encuentra dentro del vehículo.

## ⌘ Bloqueo de una puerta sin llave

Cuando cierre la puerta del conductor, el resto de puertas y la tapa del depósito de combustible se bloquearán al mismo tiempo.

Antes de bloquear una puerta, asegúrese de que la llave no se ha quedado dentro del vehículo.

## Bloqueo/desbloqueo de puertas desde el interior

### ■ Con la lengüeta de bloqueo

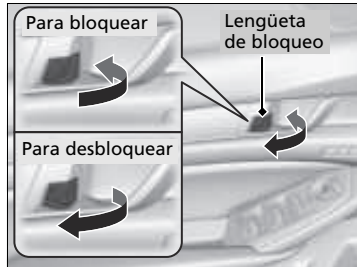

#### ■ Bloqueo de una puerta

Pulse la lengüeta de bloqueo hacia delante.

#### ■ Desbloqueo de una puerta

Tire de la lengüeta de bloqueo hacia atrás.

### » Con la lengüeta de bloqueo

#### Modelos de Latinoamérica

Al bloquear la puerta del conductor con la lengüeta de bloqueo, todas las puertas y la tapa del depósito de combustible se bloquean al mismo tiempo. Al desbloquear la puerta del conductor con la lengüeta de bloqueo, solamente se desbloquea la puerta del conductor.

#### Excepto modelos de Latinoamérica

Al bloquear y desbloquear la puerta del conductor con la lengüeta de bloqueo, todas las puertas y la tapa del depósito de combustible se bloquean y desbloquean al mismo tiempo.

## ■ Desbloqueo mediante la manija interior de la puerta delantera

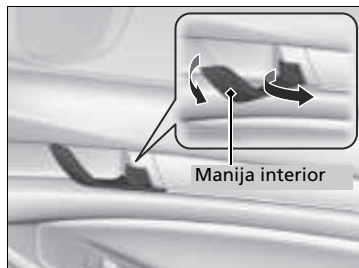

### Excepto modelos de Corea

Tire de la manija interior de la puerta delantera.

- La puerta se desbloquea y se abre en un único movimiento.

### Modelos de Corea

Tire de la manija interior de la puerta del conductor.

- La puerta se desbloquea y se abre en un único movimiento.

### Modelos de México

El desbloqueo y la apertura de la puerta del conductor desde la manija interior desbloquea las demás puertas.

Para evitar desbloquear todas las puertas, utilice la lengüeta de bloqueo de la puerta del conductor para desbloquear y volver a bloquear de nuevo antes de abrir la puerta.

- Esta configuración funciona solo una vez. Si no desea que todas las puertas se desbloqueen al mismo tiempo, personalice la configuración de **Desbloqueo de puertas automático**<sup>\*1</sup>/**Desbloqueo de puertas automático**<sup>\*2</sup> en **Apagado**<sup>\*1</sup>/**Apagado**<sup>\*2</sup> desde la pantalla de audio/información.

► **Funciones personalizadas** P. 354, 366

## ► Desbloqueo mediante la manija interior de la puerta delantera

Las manijas interiores de las puertas del conductor y acompañante\* están diseñadas para que los ocupantes de los asientos delanteros abran la puerta con un solo movimiento. Sin embargo, esta característica requiere que los ocupantes de los asientos delanteros nunca tiren de la manija interior de la puerta con el vehículo en movimiento.

Los niños siempre deberán viajar en los asientos traseros, donde se dispone de bloqueos de seguridad para niños en las puertas.

► **Bloqueo de seguridad para niños** P. 203

\*1 : Modelos con sistema de audio con pantalla en color

\*2 : Modelos con sistema de audio con pantalla

\* No disponible en todos los modelos

### Con el interruptor de bloqueo principal de las puertas

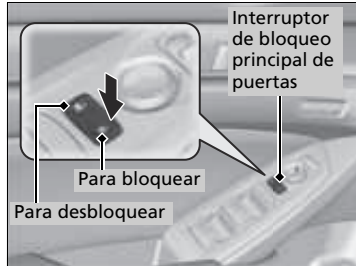

Pulse el interruptor de bloqueo principal de las puertas hacia dentro (como se muestra) para bloquear o desbloquear todas las puertas y la tapa del depósito de combustible.

## Bloqueo de seguridad para niños

El bloqueo de seguridad para niños evita que las puertas traseras se puedan abrir desde el interior independientemente de la posición de la lengüeta de bloqueo.

### Ajuste del bloqueo de seguridad para niños

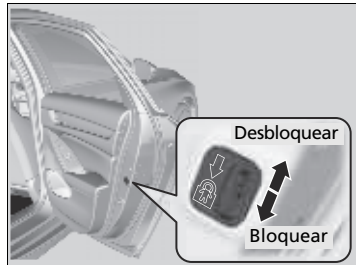

Desplace la palanca de la puerta trasera a la posición de bloqueo y cierre la puerta.

#### ■ Al abrir la puerta

Utilice la manija exterior de la puerta para abrir.

### ☒ Bloqueo de seguridad para niños

Para abrir la puerta desde el interior cuando el bloqueo de seguridad para niños está activado, coloque la lengüeta de bloqueo en la posición de desbloqueo, baje la ventanilla trasera, saque la mano por la ventana y tire de la manija exterior.

## Bloqueo/desbloqueo de puertas automático\*

El vehículo bloquea todas las puertas y desbloquea todas las puertas o la puerta del conductor automáticamente cuando se cumple una condición determinada.

### Bloqueo de puertas automático

#### ■ Modo de bloqueo de la conducción

Todas las puertas se bloquean cuando la velocidad del vehículo alcanza unos 15 km/h.

### Desbloqueo de puertas automático

Modelos de México

#### ■ Modalidad de apertura de la puerta del conductor

Todas las puertas se desbloquean al abrir la puerta del conductor.

Excepto modelos de México

#### ■ Modo de desbloqueo de estacionamiento

Modelos de Latinoamérica excepto México y Argentina

La puerta del conductor se desbloquea cuando se mueve la palanca de cambios a la posición

**P** con el pedal de freno pisado.

Modelos de Corea

Todas las puertas se desbloquean cuando se selecciona **P** con el pedal del freno pisado.

### » Bloqueo/desbloqueo de puertas automático\*

Puede desactivarlo o cambiar a otro ajuste de bloqueo/desbloqueo automático de puertas mediante la pantalla de audio/información.

🔧 **Funciones personalizadas** P. 354, 366

## Precauciones para abrir/cerrar el maletero

### ■ Apertura del maletero

Apertura completa del maletero.

- ▶ Si no se abre del todo, la tapa del maletero puede empezar a cerrarse por su propio peso.

### ■ Cierre del maletero

Mantenga la tapa del maletero cerrada durante la conducción para:

- ▶ Evitar posibles daños.
- ▶ Impedir la entrada de gases de escape al interior del vehículo.

☒ **Gases de escape y sus riesgos** P. 94

## Uso del mecanismo de apertura del maletero



Al mantener pulsado el dispositivo de apertura del maletero en la puerta del conductor, se desbloquea y abre el maletero.

☒ **No se puede abrir el maletero** P. 667

## Uso del botón de liberación del maletero



Empuje hacia arriba el botón de liberación de la tapa del maletero después de desbloquear las puertas.

### Modelos con sistema de acceso sin llave

Aunque el maletero esté bloqueado, puede abrirlo si lleva encima el control a distancia de acceso sin llave.

- Algunas luces exteriores parpadean dos veces y suena el aviso acústico.

### ►► Uso del botón de liberación del maletero

#### Modelos con sistema de acceso sin llave

- Una persona que no lleve el control a distancia de acceso sin llave puede desbloquear el maletero si una persona que lo lleva se encuentra dentro del alcance.
- Es posible que el control a distancia de acceso sin llave no funcione si está demasiado cerca del maletero.

#### Todos los modelos

- Si olvida el control a distancia de acceso sin llave en el interior, sonará el aviso acústico y el maletero no se cerrará.
- Si suena el aviso acústico después de cerrar el maletero, aleje el control a distancia sin llave del maletero y vuelva a cerrarlo.

## Uso del control a distancia



Pulse el botón de apertura del maletero durante aproximadamente un segundo para desbloquear y abrir el maletero.



## Interruptor principal del maletero\*

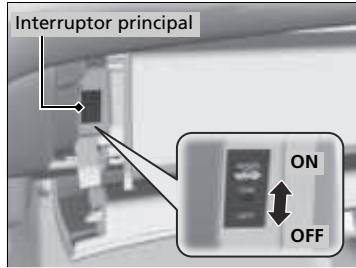

El interruptor principal del maletero desactiva el botón de liberación del maletero en el control a distancia y el botón de liberación del maletero en la tapa del maletero para proteger el equipaje del mismo.

1. Asegúrese de que el respaldo del asiento trasero no está plegado.
2. Desactive el interruptor principal del maletero situado en la guantera.
3. Cierre la guantera con llave.

## Mecanismo de apertura de emergencia del maletero\*

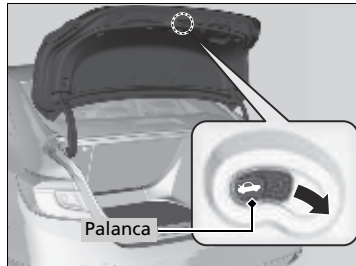

La palanca de liberación del maletero permite abrir el maletero desde el interior para su seguridad.

Deslice la palanca de liberación en la dirección de la flecha.

### ☒ Interruptor principal del maletero\*

Si necesita darle la llave a alguien, extraiga la llave integrada del control a distancia de acceso sin llave deslizando el control de liberación y entregue el control a distancia como una llave de seguridad.

### ☒ Mecanismo de apertura de emergencia del maletero\*

Los padres deben decidir si muestran a sus hijos cómo usar esta característica.

\* No disponible en todos los modelos

## Sistema inmovilizador

Cada llave contiene unos transmisores electrónicos que utilizan señales electrónicas para verificar la llave.

Tenga cuidado con lo siguiente al pulsar el botón **ENGINE START/STOP**:

- No acerque objetos que emitan ondas de radio potentes al botón **ENGINE START/STOP**.
- Asegúrese de que la llave no está tapada ni en contacto con objetos metálicos.
- No acerque una llave del sistema inmovilizador de otro vehículo al botón **ENGINE START/STOP**.

No coloque la llave cerca de los elementos magnéticos. Los dispositivos electrónicos, como televisores y sistemas de audio, emiten campos magnéticos fuertes. Tenga en cuenta que incluso un llavero puede ser magnético.

### » Sistema inmovilizador

#### AVISO

Dejar la llave en el vehículo puede causar el robo o desplazamiento accidental del vehículo. Llévese siempre la llave al abandonar el vehículo.

No modifique este sistema ni agregue otros dispositivos. De lo contrario puede causar daños al sistema y que no funcione el vehículo.

Si el sistema no reconoce repetidamente la codificación de la llave, póngase en contacto con un concesionario. Si ha perdido la llave y no puede arrancar el motor, póngase en contacto con el concesionario.

## Alarma del sistema de seguridad

La alarma no se activa si se abren el maletero o las puertas con la llave\*, el control a distancia o el sistema de acceso sin llave\*.

### Modelos de México y Corea en caso de modelos con transmisión variable continua

No obstante, la alarma se activa cuando se abre una puerta con la llave y la caja de cambios se saca de la posición **P** o cuando se abre el cofre antes de que el modo de alimentación pase a CONTACTO.

### ■ Cuando se dispara la alarma del sistema de seguridad

La bocina suena de forma intermitente y algunas luces exteriores parpadean.

### ■ Para desactivar la alarma del sistema de seguridad

Desbloquee el vehículo con la llave (excepto modelos de Argentina y Brasil), el control a distancia o el sistema de acceso sin llave\*, o pase la modalidad de alimentación a CONTACTO. Se desactiva el sistema, junto con la bocina y las luces intermitentes.

### ■ Ajuste de la alarma del sistema de seguridad

La alarma del sistema de seguridad se activa automáticamente cuando se cumplen las condiciones siguientes:

- La modalidad de alimentación se pasa a VEHÍCULO APAGADO.
- El cofre y el maletero están cerrados.
- Todas las puertas se bloquean desde el exterior con la llave\*, el control a distancia o el sistema de acceso sin llave\*.

### ⌘ Alarma del sistema de seguridad

No modifique este sistema ni agregue otros dispositivos. De lo contrario puede causar daños al sistema y que no funcione el vehículo.

### Excepto modelos de México y Corea

La alarma de seguridad continuará durante aproximadamente cinco minutos antes de que el sistema de seguridad se desactive.

El sistema entrará en diez ciclos de 30 segundos, durante los cuales la alarma sonará y el indicador de emergencia se iluminará.

Dependiendo de las circunstancias, el sistema de seguridad puede continuar funcionando durante más de cinco minutos.

### Modelos de México y Corea

La alarma de seguridad continúa durante un máximo de dos minutos hasta que la alarma del sistema de seguridad se desactiva.

No active la alarma del sistema de seguridad con alguna persona en el interior del vehículo o con alguna ventana abierta. El sistema se puede detonar accidentalmente en los casos siguientes:

- Desbloqueo de la puerta con la lengüeta de bloqueo.
- Apertura del maletero con el mecanismo de apertura del mismo o el mecanismo de apertura de emergencia.
- Apertura del cofre con la manija de apertura del cofre.

### Modelos de México y Corea en caso de modelos con transmisión variable continua

- Se saca la caja de cambios de **P**.

### ■ Cuando se ajusta la alarma del sistema de seguridad

Parpadea el indicador de alarma del sistema de seguridad del tablero de instrumentos. Cuando cambia el intervalo entre parpadeos después de unos 15 segundos, la alarma del sistema de seguridad está activada.

### ■ Para cancelar el sistema de alarma de seguridad

La alarma del sistema de seguridad se cancela cuando el vehículo se desbloquea con la llave\*, el control a distancia o el sistema de acceso sin llave\*. Al mismo tiempo se apaga el indicador del sistema de seguridad.

### » Alarma del sistema de seguridad

Si la batería se descarga completamente con la alarma del sistema de seguridad activada, se puede detonar la alarma al recargar o sustituir la batería.

Si ocurre esto, desactive la alarma del sistema de seguridad mediante el desbloqueo de una puerta con la llave\*, el control a distancia o el sistema de acceso sin llave\*.

### Modelos de Brasil y Argentina

No desbloquee la puerta utilizando la llave. La alarma del sistema de seguridad se apaga.

Modelos de México

## Modo de pánico

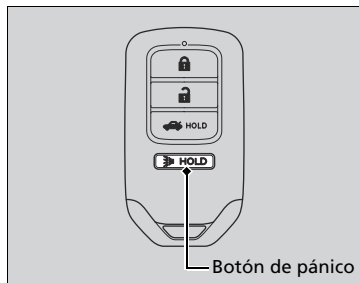

### ■ El botón de pánico del control a distancia

Si pulsa el botón de pánico durante un segundo aproximadamente, ocurrirá lo siguiente durante unos 30 segundos:

- Suena la bocina.
- Algunas luces exteriores parpadean.

### ■ Cancelación del modo de pánico

- Mantenga pulsado un botón del control a distancia.
- Pase la modalidad de alimentación a CONTACTO.

## Apertura y cierre de los elevalunas eléctricos

Los elevalunas eléctricos pueden abrirse y cerrarse mediante los interruptores de las puertas cuando la modalidad de alimentación está en CONTACTO.

Los interruptores del lado del conductor se pueden utilizar para abrir y cerrar todas las ventanillas.

El botón de bloqueo de los elevalunas eléctricos del lado del conductor debe estar desactivado (testigo apagado) para poder abrir y cerrar las ventanillas desde cualquier otro sitio que no sea el asiento del conductor.

Si pulsa el botón de bloqueo del elevalunas eléctrico, el indicador se encenderá y solo podrá accionar la ventana del conductor. Active el botón de bloqueo del elevalunas eléctrico (indicador encendido) si hay un niño en el vehículo.

### Apertura/cierre de ventanillas con la función de apertura/cierre automático

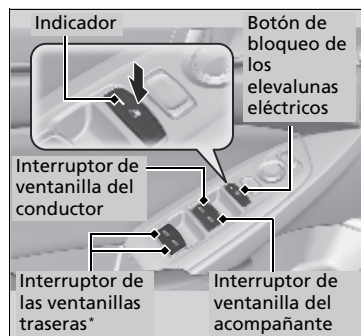

#### Funcionamiento manual

**Para abrir:** Presione ligeramente el interruptor hacia abajo y manténgalo presionado hasta alcanzar la posición deseada.

**Para cerrar:** Tire ligeramente del interruptor hacia arriba hasta alcanzar la posición deseada.

#### Funcionamiento automático

**Para abrir:** Presione firmemente el interruptor hacia abajo.

**Para cerrar:** Tire firmemente del interruptor hacia arriba.

La ventanilla se abre o se cierra completamente. Para detener la ventanilla en cualquier momento, presione o tire del interruptor brevemente.

### Apertura y cierre de los elevalunas eléctricos

## ADVERTENCIA

Los elevalunas eléctricos pueden producir lesiones graves si al cerrarse atrapan la mano o los dedos de una persona.

Asegúrese de que los ocupantes están apartados de las ventanillas al cerrarlas.

**ADVERTENCIA:** Llévase siempre consigo la llave de contacto al salir del vehículo o si hay otros ocupantes dentro.

#### Excepto modelos de Brasil

Los elevalunas eléctricos pueden funcionar hasta 10 minutos después de pasar el modo de alimentación a VEHÍCULO APAGADO.

#### Modelos de Brasil

Los elevalunas eléctricos pueden funcionar hasta 45 segundos después de pasar la modalidad de alimentación a VEHÍCULO APAGADO.

#### Modelos con función de apertura/cierre automático de todas las ventanillas, excepto modelos de Brasil

Esta función se cancela si se cierra la puerta del conductor.

#### Otros modelos

Esta función se cancela si se abre cualquiera de las puertas delanteras.

## Apertura/cierre de las ventanillas sin la función de apertura/cierre automáticos \*

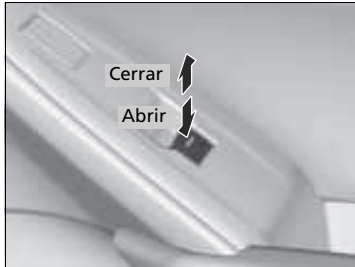

**Para abrir:** Pulse el interruptor hacia abajo.  
**Para cerrar:** Tire del interruptor hacia arriba.

Suelte el interruptor cuando la ventanilla llegue a la posición deseada.

## Apertura/cierre de ventanillas y el techo solar\* con el control a distancia

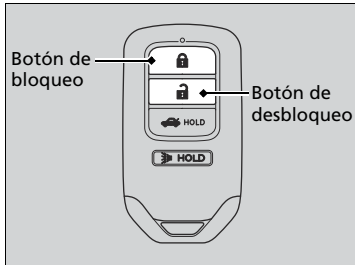

**Para abrir:** Pulse el botón de desbloqueo y, en 10 segundos, púselo de nuevo y manténgalo pulsado.  
**Para cerrar\*:** Pulse el botón de bloqueo y, en 10 segundos, púselo de nuevo y manténgalo pulsado.

Si las ventanillas y el techo solar\* se detienen en la posición intermedia, repita el procedimiento.

## Apertura y cierre de los elevalunas eléctricos

### Autorretroceso

Si el elevalunas eléctrico detecta resistencia al cerrar las ventanillas automáticamente, detiene el cierre y acciona la apertura.

La función de autorretroceso de la ventanilla del conductor se desactiva si se tira continuamente del interruptor hacia arriba.

La función de autorretroceso cancela la detección cuando la ventanilla está a punto de cerrarse para asegurarse de que se cierra completamente.

No puede abrir completamente las ventanas traseras.

\* No disponible en todos los modelos

## ■ Apertura/cierre de las ventanillas y el techo solar\* con la llave

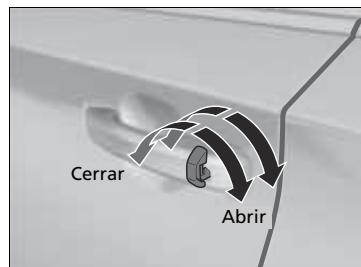

**Para abrir\*:** Desbloquee la puerta del conductor con la llave. Antes de que transcurran 10 segundos desde que la llave se colocó de nuevo en la posición central, gire la llave en el sentido de desbloqueo y manténgala en esa posición.

**Para cerrar:** Bloquee la puerta del conductor con la llave. Antes de que transcurran 10 segundos desde que la llave se colocó de nuevo en la posición central, gire la llave en el sentido de bloqueo y manténgala en esa posición.

Suelte la llave para detener las ventanillas y el techo solar\* en la posición deseada. Si desea reajustar la posición, repita la misma operación.



## Apertura/cierre del techo solar

Sólo puede accionar el techo solar cuando la modalidad de alimentación es CONTACTO; utilice el interruptor de la parte delantera del techo para abrir y cerrar el techo solar.

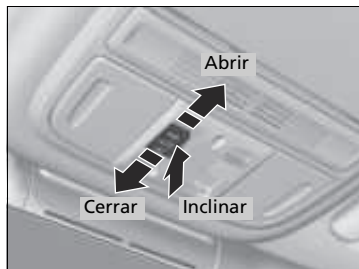

### ■ Funcionamiento automático

**Para abrir:** Tire del interruptor firmemente hacia atrás.

**Para cerrar:** Presione el interruptor firmemente hacia delante.

El techo solar se abrirá o cerrará automáticamente del todo. Para detener el techo solar antes de que se abra del todo, tire o empuje brevemente el interruptor.

### ■ Funcionamiento manual

**Para abrir:** Tire ligeramente del interruptor hacia atrás hasta alcanzar la posición deseada.

**Para cerrar:** Presione ligeramente el interruptor hacia delante hasta alcanzar la posición deseada.

### ■ Inclinación del techo solar hacia arriba

**Para inclinar:** Pulse en el centro del interruptor del techo solar.

**Para cerrar:** Presione el interruptor hacia delante firmemente y, a continuación, suéltelo.

## Apertura/cierre del techo solar

### ⚠ ADVERTENCIA

El techo solar puede producir lesiones graves si al abrirse o cerrarse atrapa la mano o los dedos de una persona.

Antes de abrir o cerrar el techo solar asegúrese de que nadie tiene las manos o dedos cerca.

**ADVERTENCIA:** Llévase siempre consigo la llave de contacto al salir del vehículo o si hay otros ocupantes dentro.

### AVISO

El accionamiento del techo solar a temperaturas bajo cero o cuando está cubierto de nieve o hielo, puede producir daños en el panel del techo solar o en el motor.

### » Apertura/cierre del techo solar

#### Excepto modelos de Brasil

El techo solar eléctrico puede funcionar hasta 10 minutos después de fijar el modo de alimentación en la posición de VEHÍCULO APAGADO.

#### Modelos de Brasil

El techo solar eléctrico puede funcionar hasta 45 segundos después de pasar la modalidad de alimentación a VEHÍCULO APAGADO.

#### Modelos con función de apertura/cierre automático de todas las ventanillas, excepto modelos de Brasil

Esta función se cancela si se cierra la puerta del conductor.

#### Otros modelos

Esta función se cancela si se abre cualquiera de las puertas delanteras.

Cuando se detecta resistencia, la función de autorretroceso hace que el techo solar cambie el sentido de accionamiento y, finalmente, se detenga. La función de autorretroceso cancela la detección cuando el techo solar está a punto de cerrarse para asegurarse de que se cierra completamente.

Puede utilizar el control a distancia o la llave para accionar el techo solar.

- » **Apertura/cierre de ventanillas y el techo solar\* con el control a distancia** P. 213
- » **Apertura/cierre de las ventanillas y el techo solar\* con la llave** P. 214

## Botón ENGINE START/STOP

### Cambio de la modalidad de alimentación

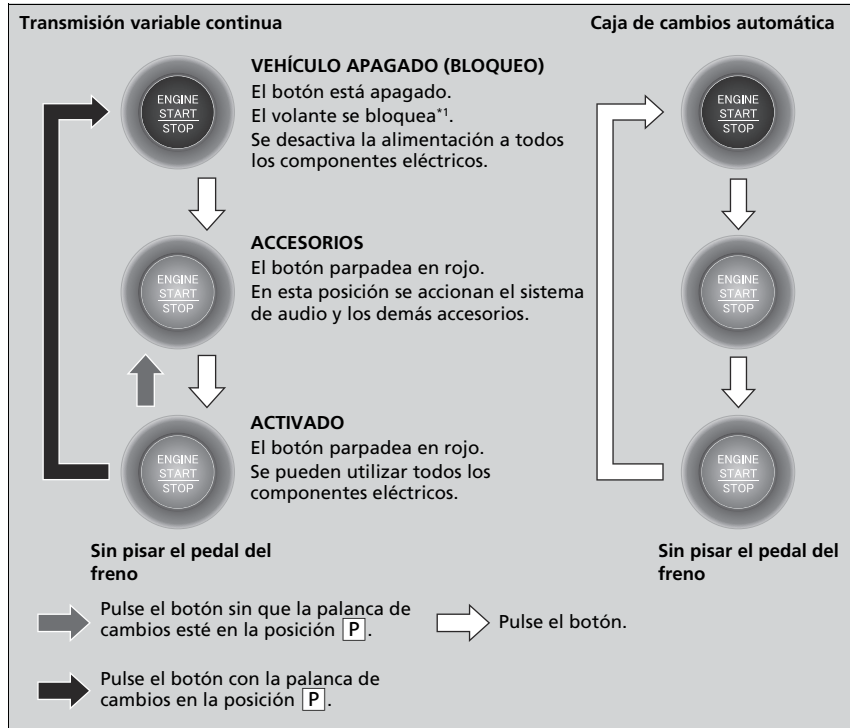

\*1: Modelos con transmisión variable continua

### Botón ENGINE START/STOP

#### Alcance del botón ENGINE START/STOP

Puede arrancar el motor cuando el control a distancia de acceso sin llave se encuentra en el interior del vehículo.

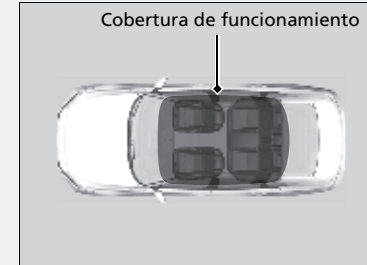

Si la batería del control a distancia tiene poca carga, el motor podría no arrancar al pulsarse el botón **ENGINE START/STOP**. Si el motor no arranca, consulte el siguiente enlace.

➡ **Si la pila del control a distancia de acceso sin llave se está agotando** P. 642

El motor también puede funcionar si el control a distancia de acceso sin llave se encuentra cerca de la puerta o la ventanilla, aunque esté fuera del vehículo.

Modalidad de CONTACTO:

El botón **ENGINE START/STOP** se muestra en color rojo cuando el motor está en marcha.

## ■ Apagado automático

Si deja el vehículo entre 30 y 60 minutos con la caja de cambios en la posición **P** y la modalidad de alimentación en ACCESORIOS, el vehículo pasa automáticamente a un modo similar a VEHÍCULO APAGADO (BLOQUEO) para evitar que se gaste la batería.

### Modelos con transmisión variable continua

En este modo:

El volante no se bloquea.

No es posible bloquear ni desbloquear las puertas con el control a distancia ni con el sistema de acceso sin llave\*.

Presione el botón **ENGINE START/STOP** dos veces para pasar a la modalidad VEHÍCULO APAGADO (BLOQUEO).

## ■ Recordatorio de modalidad de alimentación

Si abre la puerta del conductor cuando la modalidad de alimentación está en ACCESORIOS, suena un aviso acústico de advertencia.

## ►► Botón ENGINE START/STOP

### Modelos con transmisión variable continua

Si la modalidad de alimentación no pasa de VEHÍCULO APAGADO a ACCESORIOS, pulse el botón **ENGINE START/STOP** mientras gira el volante a derecha e izquierda. El volante se desbloqueará y podrá cambiar de modo.

No deje el contacto en ACCESORIOS o CONTACTO cuando salga del vehículo.

## Recordatorio de control a distancia de acceso sin llave

### Modelos con pantalla de información

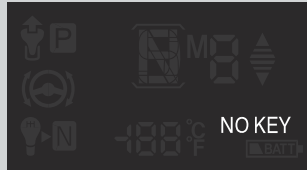

### Modelos con interfaz de información al conductor

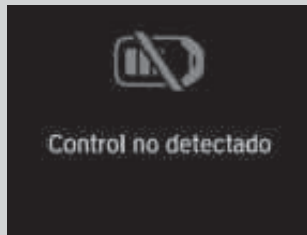

Pueden sonar avisos acústicos de advertencia dentro y/o fuera del vehículo para recordarle que el control a distancia de acceso sin llave se encuentra fuera del vehículo. Si el aviso acústico continúa incluso después de introducir el control a distancia en el vehículo, coloque el control dentro de su alcance de funcionamiento.

### ■ Cuando la modalidad de alimentación está en CONTACTO

Si se saca el control a distancia de acceso sin llave del vehículo y la puerta del conductor está cerrada, suenan avisos acústicos de advertencia dentro y fuera del vehículo. Un mensaje de advertencia en la pantalla de información\* o en la interfaz de información al conductor\* indica al conductor que el control a distancia está fuera del vehículo.

### ■ Cuando la modalidad de alimentación está en ACCESORIOS

Si se saca el control a distancia de acceso sin llave del vehículo y se cierran todas las puertas, suena un aviso acústico de advertencia fuera del vehículo.

## Recordatorio de control a distancia de acceso sin llave

Cuando el control a distancia de acceso sin llave se encuentra dentro del alcance de funcionamiento del sistema y la puerta del conductor está cerrada, se cancela la función de advertencia.

Si el control a distancia de acceso sin llave se saca del vehículo después de haber arrancado el motor, ya no podrá cambiar la modalidad del botón **ENGINE START/STOP** ni volver a arrancar el motor. Asegúrese siempre de que el control a distancia esté dentro del vehículo cuando utilice el botón **ENGINE START/STOP**.

Si saca el control a distancia sin llave del vehículo por una ventanilla, no se activará el avisador acústico de advertencia.

No coloque el control a distancia de acceso sin llave sobre el salpicadero o en la guantera. Puede hacer que el avisador acústico de advertencia se active. En algunas circunstancias en las que el vehículo no pueda localizar el control a distancia, el aviso acústico de advertencia puede activarse incluso si el control a distancia está dentro del alcance de funcionamiento del sistema.

\* No disponible en todos los modelos

## Intermitentes



Los intermitentes se pueden utilizar cuando la modalidad de alimentación está en CONTACTO.

### ■ Intermitente de un toque

Cuando oprime ligeramente hacia arriba o hacia abajo la palanca de intermitentes y la suelta, los intermitentes exteriores y el indicador de intermitentes parpadean tres veces.

Esta función se puede usar para indicar un cambio de carril.

## Interruptores de luces

### Funcionamiento manual



Al girar el interruptor de luces se encienden y apagan las luces, con independencia del ajuste de la modalidad de alimentación.

#### ■ Luces de carretera

Empuje la palanca hacia delante hasta que se escuche un clic.

#### ■ Luces de cruce

Con las luces de carretera, tire de la palanca hacia atrás para volver a luces de cruce.

#### ■ Ráfagas con las luces de carretera

Tire de la palanca hacia atrás y suéltela.

### Interruptores de luces

Si deja el modo de alimentación en la posición de VEHÍCULO APAGADO mientras las luces están encendidas, sonará un aviso acústico al abrir la puerta del conductor. Cuando las luces están encendidas, se enciende un testigo de luces encendidas en el tablero de instrumentos.

➔ **Indicador de luces encendidas** P. 118

No deje las luces encendidas con el motor apagado porque se descargará la batería.

Si tiene la sensación de que los faros presentan alguna anomalía, lleve el vehículo a revisar a un concesionario.

#### Modelos con sistema de regulación automática de los faros

El vehículo está equipado con un sistema de regulación de los faros que ajusta automáticamente el ángulo vertical de las luces de cruce. Si observa un cambio considerable en el ángulo vertical de los faros, es posible que el sistema presente un problema. El vehículo se debe inspeccionar en un concesionario.

\* No disponible en todos los modelos

## ■ Funcionamiento automático (sistema de luces automáticas)\*

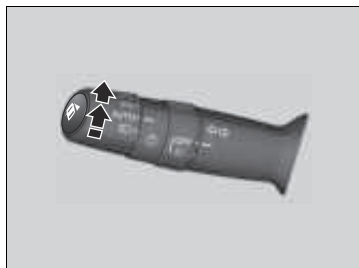

El sistema de luces automáticas se puede utilizar cuando la modalidad de alimentación está en CONTACTO.

Al girar el interruptor de las luces a la posición de **AUTO**, los faros y otras luces exteriores se encenderán y apagarán automáticamente en función de la luminosidad ambiental.

- Puede cambiar el ajuste de sensibilidad de las luces automáticas.

► **Funciones personalizadas** P. 366

Los faros se encienden cuando se desbloquea una puerta en zonas oscuras con el interruptor de los faros en AUTO.

- Al bloquear la puerta, los faros se apagan.

## ►► Funcionamiento automático (sistema de luces automáticas)\*

El sensor de luz está situado donde se muestra en la ilustración.

No cubra el sensor de luz con ningún objeto, de lo contrario puede que el sistema de luces automáticas no funcione correctamente.

### Modelos sin limpiaparabrisas intermitentes automáticos



### Modelos con limpiaparabrisas intermitentes automáticos





## Función de desconexión de las luces automáticas

Los faros, el resto de luces exteriores y las luces del panel de instrumentos se apagan 15 segundos después de pasar la modalidad de alimentación a VEHÍCULO APAGADO, tomar el control a distancia y cerrar la puerta del conductor.

Si pasa la modalidad de alimentación a VEHÍCULO APAGADO con el interruptor de los faros activado, pero no abre la puerta, las luces se apagan a los 10 minutos (3 minutos si el interruptor está en posición **AUTO**).

Las luces se encienden de nuevo al desbloquear o abrir la puerta del conductor. Si se desbloquea la puerta, pero no se abre en los siguientes 15 segundos, las luces se apagan. Si se abre la puerta del conductor, se oirá el aviso acústico de luces encendidas.

## Funcionamiento automático (sistema de luces automáticas)\*

Se recomienda encender las luces manualmente al circular de noche, en condiciones de niebla densa o en lugares de luminosidad reducida como en túneles largos o estacionamientos cubiertos.

Ajuste la sensibilidad automática de luces como sigue:

Configuración	Las luces exteriores se encienden cuando la luz ambiental es
Máx	 Brillante
Alto	
Medio	
Bajo	
Mín	Oscura

## Función de desconexión de las luces automáticas

Puede cambiar la configuración del temporizador de apagado automático de los faros.

► **Funciones personalizadas** P. 354, 366

\* No disponible en todos los modelos

## Luces antiniebla\*



### Modelos con luces de posición laterales delanteras

Con las luces de cruce encendidas, active el interruptor de las luces antiniebla para utilizar estas luces.

### Modelos sin luces de posición laterales delanteras

Cuando estén encendidas las luces de posición, encienda el interruptor de las luces antiniebla para utilizar las luces antiniebla.

## Luces de carretera automáticas\*

Mediante una cámara instalada en el interior del parabrisas, este sistema detecta fuentes de luz delante del vehículo. En función de la fuente de luz, el sistema cambia automáticamente los faros a las luces de carretera para lograr una visibilidad óptima de noche.

### El sistema funciona cuando:

- El interruptor de las luces está en la posición **AUTO**.
- La palanca está en la posición de luces de cruce.
- Las luces de cruce están encendidas y el sistema reconoce que se conduce de noche.
- La velocidad del vehículo es inferior a 40 km/h.

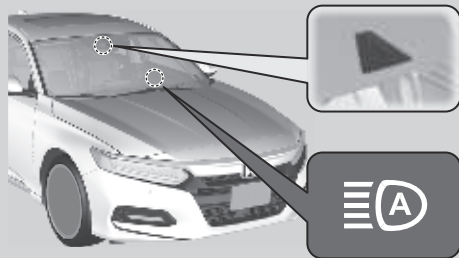

### Cómo funciona

Cuando la cámara detecta luces procedentes de un vehículo delante o que viene en dirección contraria, los faros permanecen en la posición de luces de cruce.

Cuando la cámara no detecta luces procedentes de un vehículo delante o que viene en dirección contraria, los faros permanecen en la posición de luces de carretera.

El ángulo de visión o la distancia a la que la cámara puede detectar luces delante difiere en función de las condiciones, tales como la intensidad de las luces y el clima.

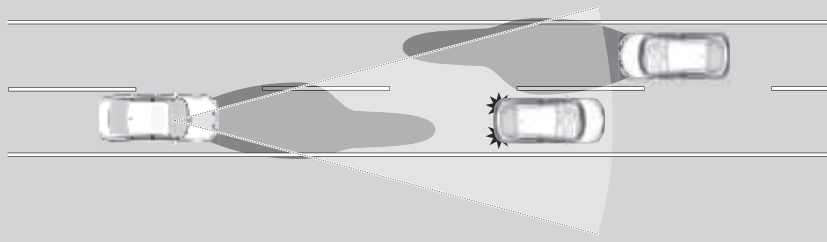

### Luces de carretera automáticas\*

Las luces de carretera automáticas determinan cuándo cambiar las luces de los faros en respuesta a la intensidad de las luces detectadas delante del vehículo. Puede que el sistema no responda a las luces correctamente en los siguientes casos:

- La intensidad de las luces del vehículo precedente o que circula en dirección contraria es alta o baja.
- La visibilidad está reducida a causa del clima (lluvia, nieve, niebla, escarcha en el lavaparabrisas, etc.).
- Otras fuentes de luz, como las luces de la calle y las vallas publicitarias eléctricas, iluminan la carretera.
- El nivel de intensidad de las luces de la carretera cambia constantemente.
- La carretera presenta baches o muchas curvas.
- Un vehículo se le cruza o un vehículo frente a usted no va en dirección contraria ni hacia delante.
- El vehículo está inclinado con una carga pesada en la parte posterior.

Si advierte que los cambios en los intervalos de las luces es inconveniente para conducir, cambie las luces de carretera manualmente.

\* No disponible en todos los modelos

## Funcionamiento del sistema

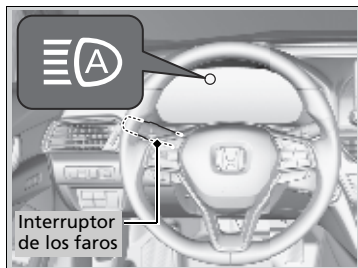

Para activar el sistema, gire el interruptor de los faros a **AUTO** y póngalos en la posición de luces de cruce. El indicador de luces de carretera automáticas se enciende.

► **Interruptores de luces** P. 221

### Las luces de carretera permanecen encendidas a no ser que:

- Conduzca por debajo de 24 km/h durante mucho tiempo.
- La velocidad del vehículo caiga por debajo de los 10 km/h.
- Los limpiaparabrisas han funcionado a alta velocidad durante más de unos pocos segundos.
- Se entra en una ubicación bien iluminada.

Las luces de carretera se vuelven a encender cuando la condición que hizo que se apagaran deja de existir.

Si es necesario, puede apagar las luces de carretera temporalmente de forma manual. Encienda las luces de carretera empujando la palanca hacia adelante hasta que se oye un clic, o bien haga una ráfaga con las luces de carretera jalando de la palanca hacia usted. Para volver a encender las luces de carretera, repita uno de los procedimientos.

## Funcionamiento del sistema

Para que las luces de carretera automáticas funcionen correctamente:

- No coloque ningún objeto que refleje la luz en el salpicadero.
- Mantenga el parabrisas limpio alrededor de la cámara. Al limpiar el parabrisas, tenga cuidado de no aplicar limpiador de parabrisas en la lente de la cámara.
- No sitúe ningún objeto, pegatina o película en el área que rodea a la cámara.
- No toque la lente de la cámara.

Si no desea que se active el sistema en un momento determinado cuando el interruptor de faros está en la posición **AUTO**, consulte a un concesionario o desactive el sistema.

► **Desactivar o volver a activar el sistema**  
P. 227

Si la cámara recibe un impacto fuerte o si es necesario reparar el área cercana a la cámara, póngase en contacto con un concesionario.

Para reducir la posibilidad de que las altas temperaturas del interior hagan que el sistema de la cámara se apague, estacione en una zona con sombra o sitúe la parte delantera del vehículo lejos de la luz solar.

Si utiliza una visera reflectante, no deje que cubra la carcasa de la cámara. Al cubrir la cámara, el calor se puede concentrar en ella.

Si aparece el mensaje :

- Estacione el vehículo en un lugar seguro y limpie el parabrisas. Si el mensaje no desaparece después de haber limpiado el parabrisas y conducido durante un tiempo, haga que revisen el vehículo en un concesionario.

## Desactivar o volver a activar el sistema

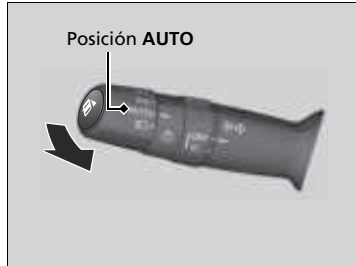

Desactive o vuelva a activar el sistema cuando el vehículo esté estacionado con el modo de alimentación en CONTACTO y el interruptor de luces en la posición **AUTO**.

### **Desactivar el sistema:**

Tire de la palanca del interruptor de luces hacia usted y manténgala 40 segundos. El testigo parpadeará dos veces.

### **Volver a activar el sistema:**

Tire de la palanca del interruptor de luces hacia usted y manténgala 30 segundos. El testigo parpadeará una vez.

## Desactivar o volver a activar el sistema

Las luces de carretera automáticas mantienen la configuración seleccionada previamente (reactivadas o desactivadas) al arrancar el motor.

## Luces de conducción diurna

### Modelos con luces de posición laterales delanteras

Las luces de posición/conducción diurna se encienden cuando se cumplen las siguientes condiciones:

- La modalidad de alimentación se encuentra en CONTACTO.
- El interruptor de los faros está apagado, en **AUTO\*** o en .
- El freno de estacionamiento está liberado.

Las luces permanecen encendidas aunque accione el freno de estacionamiento. Si pasa el modo de alimentación a VEHÍCULO APAGADO, se apagarán las luces de conducción diurna.

### Modelos sin luces de posición laterales delanteras

Las luces de posición/conducción diurna se encienden cuando se cumplen las siguientes condiciones:

- La modalidad de alimentación se encuentra en CONTACTO.
- El interruptor de los faros está apagado o en **AUTO\***.

### Todos los modelos

Las luces de conducción diurna se apagan al encender el interruptor de los faros o cuando dicho interruptor está en **AUTO** y empieza a oscurecer fuera.

### ►► Luces de conducción diurna

Las luces de posición actúan como luces de conducción diurna.

## Limpiaparabrisas y lavaparabrisas

### Limpiar/lavaparabrisas



Los limpia/lavaparabrisas se pueden utilizar cuando la modalidad de alimentación está en CONTACTO.

#### ■ MIST

El limpiaparabrisas funcionará a velocidad elevada hasta que suelte la palanca.

#### ■ Interruptor del limpiaparabrisas (OFF, INT\*/AUTO\*<sup>2</sup>, LO, HI)

Mueva la palanca arriba o abajo para cambiar los ajustes del limpiaparabrisas.

#### ■ Ajuste del funcionamiento del limpiaparabrisas\*

Gire el anillo de ajuste para regular el funcionamiento del limpiaparabrisas.



Velocidad inferior, menos barridos

Velocidad superior, más barridos

#### ■ Lavaparabrisas

Pulveriza agua cuando tira de la palanca hacia usted.

Al liberar la palanca durante más de un segundo, la pulverización se detiene, los limpiaparabrisas efectúan dos o tres barridos más para despejar el parabrisas y, a continuación, se detienen.

### Limpiaparabrisas y lavaparabrisas

#### AVISO

No utilice el limpiaparabrisas con el parabrisas seco. Se puede arañar el parabrisas o las gomas de las rasquetas pueden resultar dañadas.

#### AVISO

Desactive los lavacrystales si no sale líquido lavacrystales. La bomba puede resultar dañada.

El motor del limpiaparabrisas puede detener temporalmente su funcionamiento para evitar una sobrecarga. El funcionamiento del limpiaparabrisas volverá a la normalidad en pocos minutos, una vez que el circuito se normalice.

#### Modelos con anillo de ajuste de tiempo de intermitencia

Si el vehículo acelera cuando el limpiaparabrisas está funcionando en modo intermitente, la duración del limpiaparabrisas intermitente se reduce.

Cuando el vehículo acelera, el ajuste de intervalo de funcionamiento más corto del limpiaparabrisas (4) y el ajuste LO pasan a ser el mismo.

#### AVISO

Si hace frío, las escobillas del parabrisas podrían congelarse. Si se accionan los limpiaparabrisas en estas condiciones pueden resultar dañados. Utilice el desempañador para calentar el parabrisas y después accione los limpiaparabrisas.

Si las escobillas dejan de funcionar debido a un obstáculo como puede ser la acumulación de nieve, estacione el vehículo en un lugar seguro.

Gire el interruptor del limpiaparabrisas a la posición **OFF** y pase el modo de alimentación a ACCESORIOS o VEHICULO APAGADO; a continuación, retire el obstáculo.

\*1: Modelos con funcionamiento intermitente manual

\*2: Modelos con funcionamiento intermitente automático

\* No disponible en todos los modelos

## ■ Limpiaparabrisas intermitentes automáticos\*

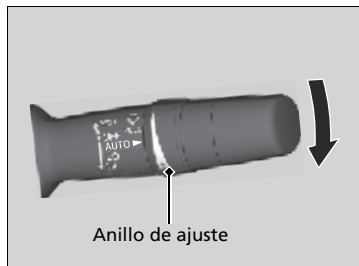

Al bajar la palanca hacia **AUTO**, los limpiaparabrisas efectúan un barrido y pasan al modo automático.

Los limpiaparabrisas funcionan de forma intermitente, a baja velocidad o a alta velocidad, y se detienen según la cantidad de lluvia detectada por el sensor de lluvia.

### ■ Ajuste de sensibilidad en modo automático

Cuando la función del limpiaparabrisas está en **AUTO**, se puede ajustar la sensibilidad del sensor de lluvia (mediante el anillo de ajuste) para que los limpiaparabrisas funcionen de acuerdo con su preferencia.

#### Sensibilidad del sensor



Sensibilidad baja:

Sensibilidad alta:

## ►►Limpiaparabrisas intermitentes automáticos\*

El sensor de lluvia está situado donde se muestra en la ilustración.



### AVISO

A fin de evitar graves daños en el sistema del limpiaparabrisas, **AUTO** siempre debe pasarse a **OFF** en las situaciones siguientes:

- Al limpiar el parabrisas
- Al atravesar un túnel de lavado
- No llueve



## Control de brillo

### Ajuste del brillo del panel de instrumento

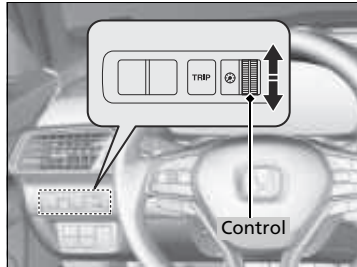

Cuando el modo de alimentación está en CONTACTO, puede usar el botón de control de brillo para ajustar el brillo del panel de instrumentos.

**Más brillo:** Gire el control hacia arriba.

**Menos brillo:** Gire el control hacia abajo.

Oirá un aviso acústico cuando el brillo alcance el valor máximo o mínimo. Algunos segundos después de haber ajustado el brillo, volverá a la pantalla anterior.

### Control de brillo

El brillo del tablero de instrumentos varía dependiendo de si las luces exteriores están encendidas o apagadas. El tablero de instrumentos se atenúa para reducir el deslumbramiento cuando están encendidas.

Para desactivar la reducción del brillo del panel de instrumentos cuando las luces exteriores estén encendidas, gire el control hacia arriba hasta que la pantalla indique el nivel máximo de brillo, y suena el aviso acústico.

Se puede ajustar el brillo de forma diferente para cuando las luces exteriores están encendidas y para cuando están apagadas.

#### Modelos con pantalla de información



#### Modelos con interfaz de información al conductor

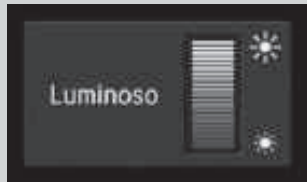

### Indicador de nivel de brillo

Al ajustar el brillo, aparece en la pantalla de información\*/interfaz de información al conductor\* un indicador del nivel del brillo.

\* No disponible en todos los modelos

## ■ Ajuste del brillo de la pantalla de visualización frontal\*

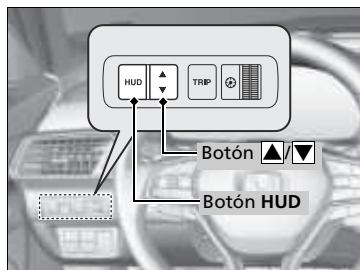

Con la pantalla de visualización frontal encendida, mantenga pulsado el botón **HUD** hasta que aparezca el indicador de nivel de brillo en la interfaz de información al conductor.

**Más brillo:** Pulse el botón ▲.

**Menos brillo:** Pulse el botón ▼.

Algunos segundos después de haber ajustado el brillo, volverá a la pantalla anterior.



### ■ Indicador de nivel de brillo

Al ajustar el brillo aparece en la interfaz de información al conductor un indicador de nivel de brillo.

## Botón del desempañador trasero/retrovisores térmicos\*

Oprima el botón del desempañador trasero/retrovisores térmicos de las puertas para desempañar la luneta y los retrovisores cuando la modalidad de alimentación esté en CONTACTO.

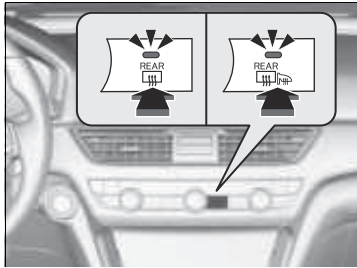

El desempañador trasero y los retrovisores térmicos se desconectan automáticamente transcurridos 10-30 minutos dependiendo de la temperatura exterior.

Sin embargo, si la temperatura exterior es de 0°C o inferior, no se desconecta automáticamente.

### ►►Botón del desempañador trasero/retrovisores térmicos\*

#### AVISO

Al limpiar el interior de la luneta, tenga cuidado de no dañar los filamentos térmicos.

Es esencial limpiar la luneta horizontalmente en el sentido de los filamentos térmicos.

Este sistema consume mucha energía, así que apáguelo en cuanto se haya desempañado la luneta. Tampoco use el sistema durante mucho tiempo mientras el motor esté en ralentí. Puede reducir la carga de la batería, dificultando el arranque del motor.

#### Modelos con retrovisores térmicos

Cuando la temperatura exterior es inferior a 5°C, el retrovisor térmico puede activarse automáticamente durante 10 minutos al pasar la modalidad de alimentación a CONTACTO.

\* No disponible en todos los modelos

## Sistema de memoria de posición de conducción\*

Con el sistema de memoria de posición de conducción (excepto para apoyo lumbar eléctrico) se pueden almacenar dos posiciones para el asiento del conductor.

Al desbloquear y abrir la puerta del conductor con un control a distancia o con el sistema de acceso sin llave, el asiento se ajusta automáticamente a una de las dos posiciones predefinidas.

Al entrar al vehículo, la interfaz de información al conductor muestra brevemente qué control a distancia se ha usado para desbloquear el vehículo.

- El transmisor **DRIVER 1** está vinculado al botón de memorización 1.
- El transmisor **DRIVER 2** está vinculado al botón de memorización 2.



El asiento del conductor se mueve hacia atrás, dependiendo de la posición del asiento ajustada, una vez que

- Se detiene el vehículo.
- Coloque la transmisión en **P**.
- Se apaga el motor.
- Se abre la puerta del conductor.

Una vez que la modalidad de alimentación está en ACCESORIOS, el asiento del conductor se mueve a la posición **DRIVER 1** o **2** predefinida.

### ►► Sistema de memoria de posición de conducción\*

Mediante la pantalla de audio/información, puede desactivar la función de ajuste automático del asiento.

► **Funciones personalizadas** P. 366

La opción de salida fácil del asiento del conductor puede ponerse en contacto/bloqueo.

► **Funciones personalizadas** P. 366

#### Funcionamiento del sistema

El sistema no funcionará si:

- La velocidad del vehículo es superior a 3 km/h.
- Se pulsa cualquier botón de posición de memoria mientras que el asiento está en movimiento.
- Se ajusta la posición del asiento durante el funcionamiento.
- La posición de memoria 1 o 2 se ajusta completamente hacia atrás.

## Memorización de una posición de asiento

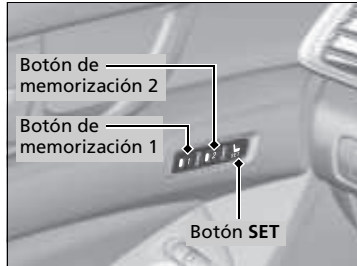

1. Pase la modalidad de alimentación a CONTACTO. Ajuste el asiento del conductor a la posición deseada.
2. Pulse el botón **SET**.
  - Se oirá el aviso acústico y el testigo del botón de memoria parpadeará.
3. Pulse el botón de memoria **1** o **2** en los cinco segundos siguientes a haber pulsado el botón **SET**.
  - Una vez memorizada la posición del asiento, el testigo del botón que ha pulsado se mantiene encendido y suena el aviso acústico dos veces.

## Recuperación de una posición guardada

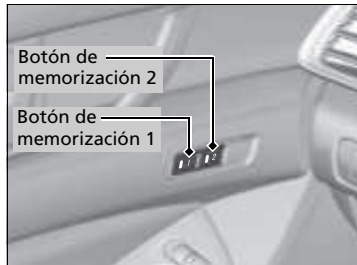

1. Coloque la transmisión en **P**.
2. Aplique el freno de estacionamiento.
3. Pulse un botón de memoria (**1** o **2**).
  - Se oirá el aviso acústico y el testigo parpadeará.

El asiento se moverá automáticamente a la posición memorizada. Al finalizar el movimiento, se oirá un aviso acústico y el testigo permanece encendido.

## Memorización de una posición de asiento

Después de pulsar el botón **SET**, se cancela la operación de memorización en estos casos:

- No se oprime un botón de memorización en los cinco segundos siguientes.
- Se reajusta la posición del asiento antes de que suene el aviso acústico doble.
- Se pasa la modalidad de alimentación a cualquier posición que no sea CONTACTO.

## Recuperación de una posición guardada

El asiento interrumpe el movimiento en los siguientes casos:

- La velocidad del vehículo es superior a 3 km/h.
- Se oprime el botón **SET** o un botón de memorización (**1** o **2**).
- Se ajusta la posición del asiento.

\* No disponible en todos los modelos

## Ajuste del volante

La altura y distancia del volante respecto al cuerpo del conductor se pueden ajustar de modo que se pueda agarrar el volante cómodamente en una postura de conducción adecuada.



1. Empuje la palanca de ajuste del volante hacia abajo.
  - La palanca de ajuste del volante está debajo de la columna de la dirección.
2. Ajuste el volante hacia arriba o hacia abajo, hacia dentro o hacia fuera.
  - Asegúrese de que puede ver los indicadores y testigos del tablero de instrumentos.
3. Tire de la palanca de ajuste del volante hacia arriba para bloquear el volante en su sitio.
  - Después de ajustar la posición, asegúrese de que ha bloqueado firmemente el volante en su sitio; para ello, trate de moverlo hacia arriba, hacia abajo, hacia dentro y hacia fuera.

### ► Ajuste del volante

#### **⚠ ADVERTENCIA**

El ajuste de la posición del volante con el vehículo en marcha puede causar la pérdida de control del vehículo y lesiones graves en caso de colisión.

Ajuste el volante solamente cuando el vehículo esté detenido.

## Retrovisor interior

Ajuste el ángulo del espejo retrovisor desde el asiento del conductor en la posición de conducción correcta.

### Retrovisor con posiciones de día y noche\*

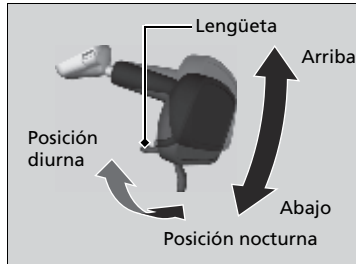

Gire la lengüeta para cambiar la posición. La posición nocturna contribuye a reducir el deslumbramiento de los faros de los vehículos posteriores después del crepúsculo.

### Retrovisor automático antirreflejo\*

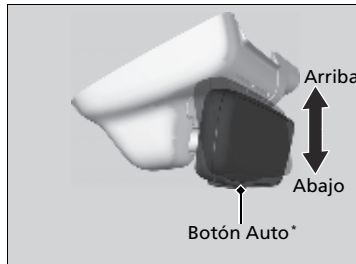

#### Modelos con botón automático

Al conducir de noche, el retrovisor de oscurecimiento automático reduce el resplandor de los faros del vehículo que circula detrás. Pulse el botón AUTO para activar y desactivar esta función. Al activarla, se enciende el testigo AUTO.

#### Modelos sin botón de automático

Al conducir de noche, el retrovisor automático antirreflejo reduce el reflejo de los faros del vehículo que circula detrás en función de las señales recibidas por el sensor del retrovisor. Esta función siempre está activa.

### ⌘ Ajuste de los retrovisores

Mantenga los retrovisores interiores y exteriores limpios y ajustados para mantener una buena visibilidad.

Ajuste los retrovisores antes de empezar a conducir.

➤ **Ajuste de los asientos** P. 239

### ⌘ Retrovisor automático antirreflejo\*

La función automática antirreflejo se cancela cuando la caja de cambios está en la posición **R**.

\* No disponible en todos los modelos

## Retrovisores eléctricos

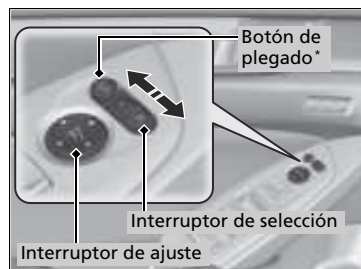

Solo puede ajustar los retrovisores de las puertas cuando la modalidad de alimentación está en CONTACTO.

### ■ Ajuste de posición de los retrovisores

**Interruptor de selección L/R:** Seleccione el retrovisor izquierdo o derecho. Después de ajustar el retrovisor, devuelva el interruptor a la posición central.

### ■ Interruptor de ajuste de posición del retrovisor:

Oprima el interruptor hacia la izquierda, derecha, arriba o abajo para mover el retrovisor.

### ■ Retrovisores plegables\*

Pulse el botón de plegado para plegar y desplegar los retrovisores.

## ■ Inclinación del retrovisor durante la marcha atrás\*

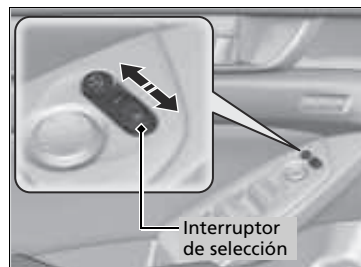

Si está activada esta función, el retrovisor del lado del acompañante se inclina automáticamente hacia abajo cuando se cambia a **R**. Esta función mejora la visibilidad en el lado del acompañante al dar marcha atrás. El retrovisor regresa automáticamente a su posición original cuando se cambia la posición de **R**.

Para activar esta función, pase la modalidad de alimentación a la posición de CONTACTO y deslice el interruptor de selección al lado del acompañante.



## Asientos delanteros

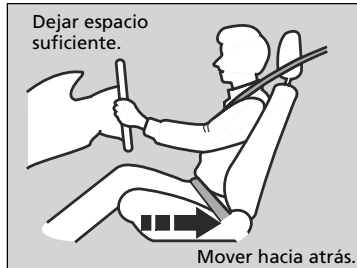

Ajuste el asiento del conductor lo más atrás posible, en una posición que le permita mantener el control total del vehículo. Deberá poder sentarse con la espalda recta bien apoyada en el respaldo y pisar adecuadamente los pedales, sin tener que inclinarse hacia delante, y agarrar el volante con comodidad. El asiento del acompañante deberá ajustarse de forma similar, para que permanezca lo más alejado posible del airbag frontal del salpicadero.

### ⌘ Ajuste de los asientos

## ⚠ ADVERTENCIA

Sentarse demasiado cerca del airbag delantero puede causar lesiones graves, e incluso mortales, si se disparan los airbags frontales.

Siéntese siempre en una postura lo más alejada posible de los airbags frontales que le permita mantener el control del vehículo.

Además del ajuste de los asientos, puede ajustar el volante arriba y abajo, hacia dentro y hacia fuera. Deje como mínimo 25 cm entre el centro del volante y el tórax.

Realice siempre los ajustes de los asientos antes de iniciar la marcha.

### ■ Ajuste de las posiciones de los asientos

#### ■ Ajuste de los asientos delanteros eléctricos\*

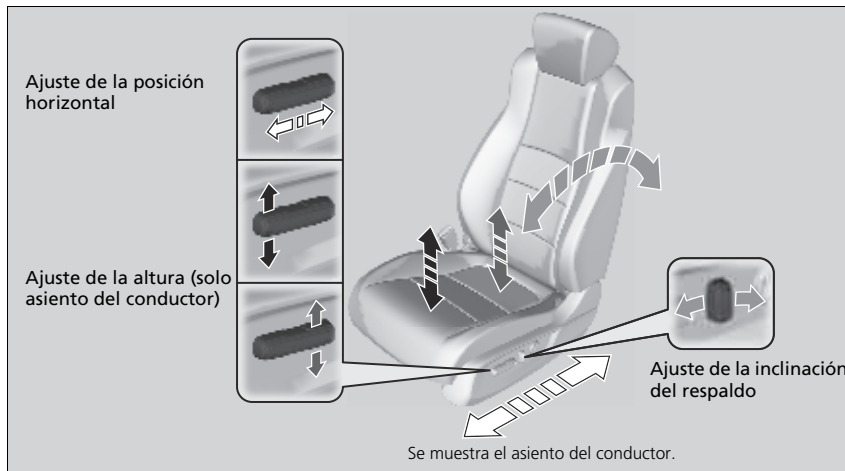

\* No disponible en todos los modelos



■ **Interruptor de ajuste del apoyo lumbar\***

**Presione la parte superior:** Para aumentar la parte más alta del apoyo lumbar.

**Presione la parte inferior:** Para aumentar la parte inferior del apoyo lumbar. (La parte superior del apoyo se reduce.)

**Presione el frente:** Para aumentar todo el apoyo lumbar.

**Presione la parte trasera:** Para disminuir todo el apoyo lumbar.

■ **Ajuste de los asientos delanteros manuales\***



▣ **Ajuste de los asientos delanteros manuales\***

Una vez que haya ajustado correctamente un asiento, empújelo hacia adelante y hacia atrás para asegurarse de que está en bloqueado en su sitio.

\* No disponible en todos los modelos

## ■ Ajuste de los respaldos

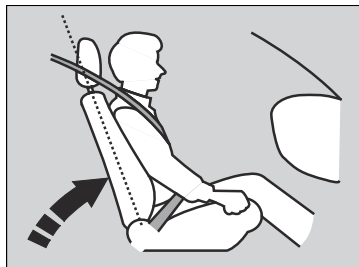

Ajuste el respaldo del asiento del conductor a una posición recta que le resulte cómoda, dejando una amplia separación entre el pecho y la tapa del airbag en el centro del volante.

El acompañante deberá ajustar su asiento en una posición recta que le resulte confortable.

Si el asiento se inclina de forma que el cinturón no quede ajustado al pecho de los ocupantes, se reducirá la capacidad de retención del cinturón. Además, aumentan las posibilidades de que se deslicen por debajo del cinturón en caso de colisión y sufran lesiones graves. Cuanto más inclinado está un asiento, mayor es el riesgo de sufrir lesiones.

## ►► Ajuste de los respaldos

### **⚠ ADVERTENCIA**

**Circular con el respaldo del asiento demasiado inclinado puede causar lesiones graves o mortales en caso de colisión.**

**Ajuste el respaldo en posición recta y apoyando bien la espalda en el respaldo.**

No ponga cojines, ni otros objetos, entre el respaldo y la espalda.

Si lo hace puede entorpecer el funcionamiento del cinturón de seguridad o del airbag.

Si no puede adoptar una postura lo bastante alejada del volante y que le permita llegar a los controles del vehículo, se recomienda que investigue la posibilidad de utilizar equipamiento adaptativo.

## Asientos traseros

### Plegado de los asientos traseros

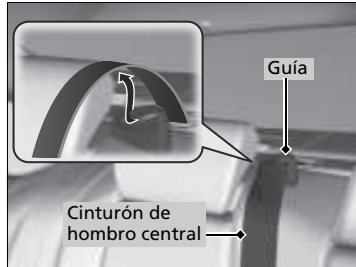

1. Saque el cinturón de hombro central de la guía.

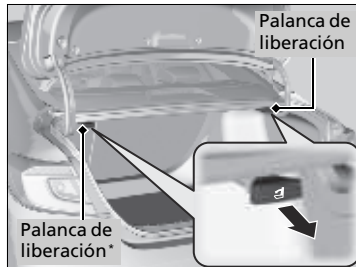

2. Tire de la palanca de apertura situada en el maletero para liberar el mecanismo de bloqueo.



3. Pliegue el respaldo.

### ►► Plegado de los asientos traseros

Los respaldos traseros se pueden plegar para acomodar elementos más voluminosos en el maletero.

Nunca circule con los respaldos plegados y el maletero abierto.

► **Gases de escape y sus riesgos** P. 94

Para bloquear un respaldo en vertical, empújelo hacia atrás hasta que quede bloqueado.

Al volver a colocar el respaldo en su posición original, empújelo firmemente. Además, asegúrese de que todos los cinturones de seguridad diagonales traseros estén en frente del respaldo, y el cinturón de hombro central está en la guía.

#### Modelos de Corea

Asegúrese de que el respaldo plegado no presione contra el asiento del acompañante, ya que esto puede hacer que no funcionen correctamente los sensores de peso del acompañante.

► **Indicador de desactivación del airbag frontal del acompañante** P. 68

**Asegúrese de que todos los objetos del maletero o los que sobresalen a través de la abertura de los asientos traseros estén bien sujetos. Los objetos sueltos pueden salir despedidos hacia delante si se frena bruscamente.**

Los asientos delanteros deben estar lo suficientemente hacia delante para no interferir con los asientos traseros al plegarlos.

\* No disponible en todos los modelos

## Mantenga una postura adecuada

Después de que todos los ocupantes hayan ajustado sus asientos y cabeceras, y se hayan abrochado los cinturones de seguridad, es muy importante que continúen sentados erguidos, con la espalda bien apoyada en el respaldo y los pies en el suelo hasta que el vehículo estacione en un lugar seguro y se apague el motor.

Sentarse incorrectamente puede incrementar las posibilidades de que se produzcan lesiones en caso de colisión. Por ejemplo, si un ocupante se agacha, se tumba, se gira hacia los lados, se sienta hacia delante, se inclina hacia adelante o hacia los lados o levanta uno o los dos pies del suelo, aumentan en gran medida las posibilidades de que sufra lesiones en caso de colisión.

Además, un ocupante colocado incorrectamente en el asiento delantero puede sufrir lesiones graves o mortales en caso de colisión al golpearse con partes interiores del vehículo o por el impacto del airbag al inflarse.

► Mantenga una postura adecuada

### **ADVERTENCIA**

Sentarse incorrectamente o mal colocado puede causar lesiones graves o mortales en una colisión.

Siéntese siempre con la espalda recta y bien apoyada en el respaldo y los pies en el piso.

## Cabeceras

Su vehículo está equipado con cabeceras en todos los asientos.

### Ajuste de las posiciones de las cabeceras de los asientos laterales delanteros y traseros exteriores\*



Las cabeceras resultan más efectivos para evitar el llamado efecto latigazo y otras lesiones por impacto trasero cuando la parte central posterior de la cabeza del ocupante está a la altura del centro de la cabecera. La parte superior de las orejas del ocupante debe quedar a la altura del centro de la cabecera.

#### ▣ Cabeceras

### ⚠ ADVERTENCIA

La incorrecta colocación de las cabeceras reduce su efectividad e incrementa las posibilidades de que se produzcan lesiones graves en caso de colisión.

**Asegúrese de que las cabeceras están en su sitio y colocados correctamente antes de iniciar la marcha.**

Para que el sistema de cabeceras funcione correctamente.

- No cuelgue objetos en las cabeceras o en las patas de las cabeceras.
- No coloque objetos entre un ocupante y el respaldo.
- Monte cada cabeceras en su sitio.

\* No disponible en todos los modelos

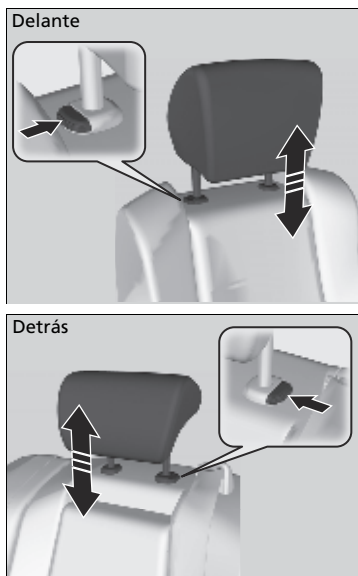

**Para elevar la cabecera:** Tire de ella hacia arriba.

**Para bajar la cabecera:** Empújela hacia abajo mientras oprime el botón de liberación.



## Desmontaje y montaje de las cabeceras

Las cabeceras se pueden desmontar para su limpieza o reparación.

### Para extraer la cabecera:

Tire de la cabecera hacia arriba hasta el tope. A continuación, pulse el botón de liberación, tire de la cabecera hacia arriba y sáquelo.

### Para volver a montar la cabecera:

Introduzca las patas en su sitio y ajuste la cabecera a la altura correcta mientras pulsa el botón de apertura. Tire hacia arriba de la cabecera para asegurarse de que está bloqueado.

## Desmontaje y montaje de las cabeceras

### ADVERTENCIA

La falta de cabeceras o su instalación incorrecta en los asientos puede causar lesiones graves en caso de accidente.

Asegúrese de montar de nuevo las cabeceras antes de iniciar la marcha.

## Reposabrazos

### ■ Utilización del reposabrazos delantero



La tapa de la consola se puede usar como reposabrazos.

### ■ Uso del reposabrazos trasero

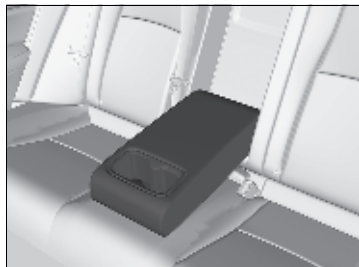

Tire del reposabrazos situado en el respaldo del asiento central.

## Luces interiores

### Interruptores de las luces interiores



#### ■ ON

Las luces interiores se encienden independientemente de si las puertas están abiertas o cerradas.

#### ■ Activación por puertas

Las luces interiores se encienden en las situaciones siguientes:

- Cuando alguna de las puertas está abierta.
- Al desbloquear la puerta del conductor.
- Cuando la modalidad de alimentación se pasa a VEHÍCULO APAGADO.

#### ■ OFF

Las luces interiores permanecen apagadas independientemente de si las puertas están abiertas o cerradas.



### Interruptores de las luces interiores

En la posición de activación por la posición de las puertas, las luces interiores reducen su intensidad hasta apagarse 30 segundos después de haber cerrado las puertas.

Las luces se apagan tras unos 30 segundos en las siguientes situaciones:

- Cuando se desbloquea la puerta del conductor pero no se abre.
- Cuando se pasa la modalidad de alimentación a VEHÍCULO APAGADO pero no se abre ninguna puerta.

Se puede cambiar el temporizador de luz interior.

➤ **Funciones personalizadas** P. 354, 366

Las luces interiores se apagan inmediatamente en las situaciones siguientes:

- Cuando se bloquea la puerta del conductor.
- Cuando se cierra la puerta del conductor en el modo ACCESORIOS.
- Cuando se pasa la modalidad de alimentación a CONTACTO.

Para evitar que la batería se agote, no deje la luz interior encendida durante mucho tiempo cuando el motor esté apagado.

Si se deja abierta alguna puerta en la modalidad VEHÍCULO APAGADO, las luces interiores se apagan transcurridos 15 minutos aproximadamente.

## ■ Luces de lectura

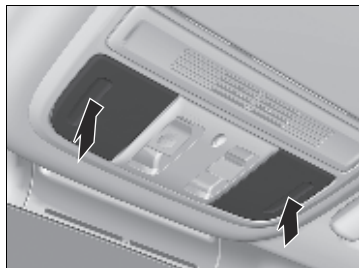

Las luces de lectura se pueden encender y apagar pulsando los cristales.

## ■ Luces ambiente (en el techo delantero)\*

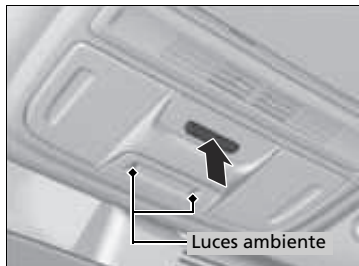

Cuando estén encendidas las luces de posición, encienda el interruptor de la luz ambiental para utilizar las luces ambientales.

## » Luces de lectura

### Modelos con techo solar

Cuando el interruptor de las luces interiores está en la posición de puertas activadas y alguna de las puertas está abierta, la luz de lectura no se apagará al pulsar el cristal.

## Elementos auxiliares interiores

### ■ Guantera

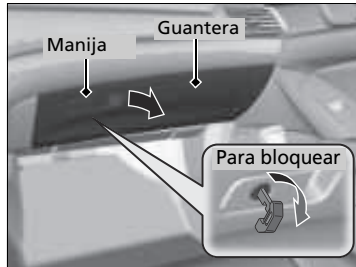

Tire de la manija para abrir la guantera.

#### Modelos con interruptor principal del maletero

La guantera se puede bloquear con la llave integrada.

### » Guantera

## ⚠ ADVERTENCIA

La guantera abierta puede causar graves lesiones al acompañante en caso de colisión, aunque el acompañante viaje con el cinturón de seguridad puesto.

Mantenga siempre cerrada la guantera mientras circula.

### ■ Bolsillo central



Empuje la tapa para abrir el bolsillo.

## ■ Compartimento de la consola

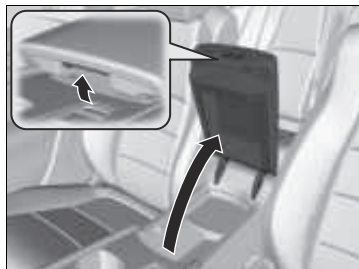

Tire de la manija para abrir el compartimento de la consola.



### ■ Bandeja extraíble

La bandeja del compartimento de la consola es desmontable. Para quitar la bandeja, simplemente tire de ella hacia arriba.

## Portabebidas



### ■ Portabebidas de los asientos delanteros

Se encuentran en la consola, entre los asientos delanteros.

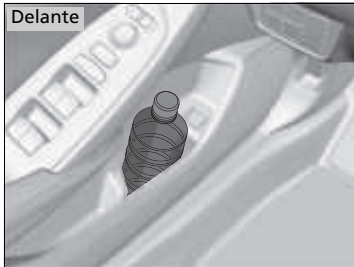

### ■ Portabebidas laterales de las puertas

Están situados en los bolsillos laterales de las puertas delanteras y traseras.

## Portabebidas

### AVISO

Los líquidos derramados pueden dañar la tapicería, la moqueta y los componentes eléctricos del habitáculo.

Tenga cuidado al utilizar los portabebidas. Los líquidos calientes pueden causarle quemaduras.



■ **Portabebidas de los asientos traseros\***

Despliegue el reposabrazos para utilizar los portabebidas de los asientos traseros.



■ **Portabebidas de los asientos traseros con tapa\***

Baje el reposabrazos y tire hacia arriba de la tapa para utilizar los portabebidas de los asientos traseros.

Al colocar de nuevo el reposabrazos en el respaldo del asiento central trasero, asegúrese de que la tapa esté bien cerrada.



## ■ Tomas de alimentación de accesorios

Las tomas de alimentación de accesorios pueden usarse cuando la modalidad de alimentación está en ACCESORIOS o CONTACTO.



### ■ Toma de alimentación de accesorios (bolsillo central)

Abra el bolsillo central y la tapa para usarla.

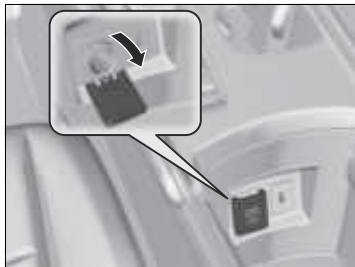

### ■ Toma de alimentación de accesorios (compartimento de la consola)

Abra la tapa de la consola y la cubierta para usarla.

## ☒ Tomas de alimentación de accesorios

### AVISO

No introduzca elementos calefactores como encendedores de tipo automoción. Puede sobrecalentar la toma de alimentación.

Las tomas de corriente para accesorios están diseñadas para proporcionar tensión a aparatos de 12 voltios CC con una potencia nominal máxima de 180 vatios (15 amperios).

Para evitar la descarga de la batería, utilice la toma de alimentación únicamente con el motor en marcha.

Cuando se están usando las dos tomas, el porcentaje combinado de los accesorios no debe superar los 180 vatios (15 amperios).

## ■ Cargador inalámbrico\*

Para usar el cargador inalámbrico, la modalidad de alimentación debe estar en ACCESORIOS o CONTACTO.

Cargue un dispositivo compatible en el área indicada con la marca  como procede:

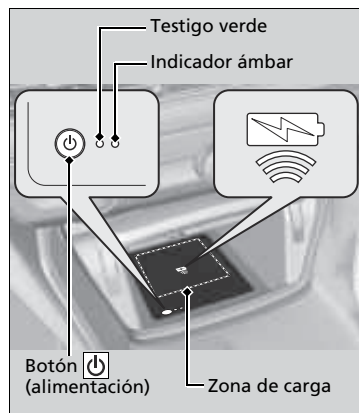

1. Para encender y apagar el sistema, mantenga pulsado el botón  (encendido).
  - Cuando el sistema se activa, se enciende el testigo verde.
2. Coloque el dispositivo que desea cargar en la zona de carga.
  - El sistema empezará a cargar el dispositivo automáticamente y se encenderá el testigo ámbar.
  - Asegúrese de que el dispositivo sea compatible con el sistema y de que esté colocado en el lado de carga, en el centro del área de carga.
3. Cuando la carga se haya completado, el testigo verde se encenderá.
  - En función del dispositivo, el testigo ámbar permanecerá encendido.

## » Cargador inalámbrico\*

### ⚠ PRECAUCIÓN

Los objetos metálicos entre la base de carga y el dispositivo a cargarse se calentarán y pueden producir quemaduras.

- Quite siempre los objetos extraños de la base de carga antes de cargar el dispositivo.
- Asegúrese de que la superficie esté limpia y de polvo y otras partículas antes de cargar.
- No derrame líquidos (es decir agua, bebidas, etc.) en el cargador ni en el dispositivo.
- No use aceite, grasa, alcohol, bencina ni disolvente para limpiar la base de carga.
- No cubra el sistema con toallas, piezas de ropa u otros objetos durante la carga, etc.
- Evite rociar con aerosoles que puedan entrar en contacto con la superficie de la base de carga.

Este sistema consume mucha energía. No utilice el sistema durante mucho tiempo cuando el motor no funcione. Puede reducir la carga de la batería, dificultando el arranque del motor.

Al usar el cargador inalámbrico, compruebe el manual del usuario incluido con el dispositivo compatible que desea cargar.

■ **Si la carga no empieza**

Lleve a término una de las soluciones de la tabla siguiente.

Indicador		Causa	Solución
Verde y ámbar	Parpadeo simultáneo	Hay algún obstáculo entre la zona de carga y el dispositivo.	Quite los obstáculos.
		El dispositivo no se encuentra dentro de la zona de carga.	Mueva el dispositivo al centro del área de carga donde se encuentra  .
Ámbar	Parpadeando	El cargador inalámbrico no funciona correctamente.	Contacte con un concesionario para solicitar reparación.

⌘ Cargador inalámbrico\*

**AVISO**

No coloque ningún dispositivo de grabación magnético ni máquinas de precisión dentro de la zona de carga mientras se esté cargando. El efecto magnético puede hacer que se pierdan los datos de tarjetas como las tarjetas de crédito. Además, las máquinas de precisión como los relojes pueden funcionar mal.

Las marcas “Qi” y  son marcas comerciales registradas propiedad de Wireless Power Consortium (WPC).

En los casos siguientes, puede que la carga se detenga o no se inicie:

- El dispositivo está completamente cargado.
- La temperatura del dispositivo es extremadamente alta durante la carga.
- Se encuentra en un lugar que emite ondas electromagnéticas fuertes o ruidos elevados como una emisora de televisión, una planta de energía eléctrica o una gasolinera.

Es posible que un dispositivo no se cargue si el tamaño o la forma de su lado de carga no sea adecuado para usarse con la zona de carga.

No todos los dispositivos son compatibles con el sistema.

Durante la fase de carga, es normal que la zona de carga y el dispositivo se calienten.

La carga se puede interrumpir brevemente si:

- Todas las puertas y el maletero están cerrados para evitar interferencias con el funcionamiento adecuado del sistema de acceso sin llave.
- Se altera la posición del dispositivo.

No cargue más de un dispositivo a la vez en una zona de carga.

\* No disponible en todos los modelos

### ■ Gancho para ropa

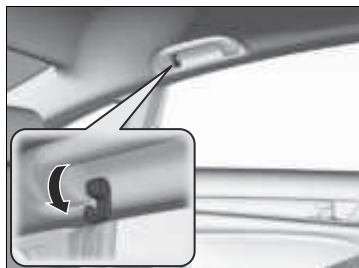

Hay un gancho para ropa en la jaladera trasera izquierda. Tire de ella hacia abajo para utilizarla.

### ■ Ganchos para el equipaje

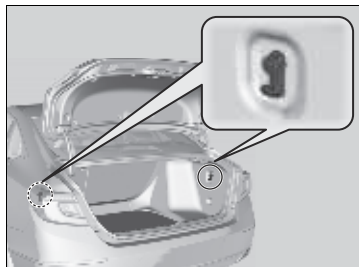

Los ganchos para el equipaje en el maletero se pueden utilizar para instalar una red para sujetar los bultos de equipaje.

### ☒ Gancho para ropa

Los colgadores para ropa no están diseñados para sujetar objetos grandes ni pesados.

### ☒ Ganchos para el equipaje

Los objetos pesados pueden dañar el gancho. Asegúrese de que los objetos que cuelgue de este gancho pesen menos de 3 kg.

Distribuya el equipaje uniformemente por el piso del maletero, colocando los bultos más pesados en la parte inferior y lo más hacia delante que sea posible.

☒ **Límite de carga** P. 441

## ■ Compartimento para gafas de sol

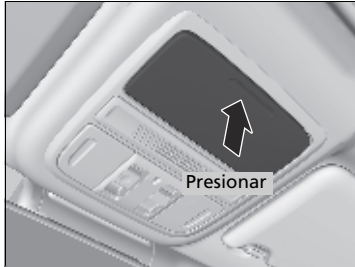

Para abrir el compartimento para gafas de sol, oprima y suelte sobre la zona marcada. Para cerrar, oprima hasta que se enganche.

En este compartimento se pueden guardar gafas de sol y otros objetos de pequeño tamaño.

## ☒ Compartimento para gafas de sol

Mantenga cerrado el compartimento para las gafas mientras circule, salvo para acceder a los objetos guardados en él.

## ■ Asientos térmicos delanteros\*



La modalidad de alimentación debe estar en CONTACTO para utilizar los asientos térmicos.

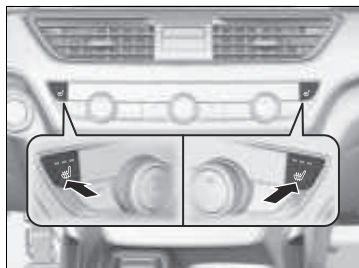

Pulse el botón del asiento térmico:

Una vez - Ajuste alto (tres indicadores encendidos)

Dos veces - Ajuste medio (dos indicadores encendidos)

Tres veces - Ajuste bajo (un indicador encendido)

Cuatro veces - Desactivado (ningún indicador encendido)

Cuando se enciende el modo de alimentación después de haberlo apagado, se mantiene el ajuste anterior de los asientos térmicos delanteros.

## ►► Asientos térmicos delanteros\*

### ⚠ ADVERTENCIA

Es posible sufrir quemaduras al utilizar los asientos térmicos.

Las personas con sensibilidad térmica reducida (por ejemplo, personas que sufren diabetes, lesiones del sistema nervioso en extremidades inferiores o parálisis) o con la piel sensible no deben utilizar los asientos térmicos.

No utilice los asientos térmicos, ni siquiera en el ajuste bajo, con el motor apagado. De lo contrario, la batería puede descargarse y hacer que el motor tenga problemas de arranque.

Tras cierto periodo de tiempo, la potencia de los asientos térmicos delanteros se irá reduciendo nivel a nivel hasta que se apaguen. El tiempo transcurrido varía según el ambiente interior.

## Ventilación de los asientos delanteros\*



La modalidad de alimentación debe estar en CONTACTO para utilizar la ventilación de los asientos delanteros.

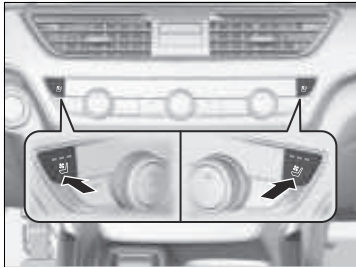

Pulse el botón de ventilación de los asientos:  
 Una vez: Ajuste alto (tres indicadores encendidos)  
 Dos veces: Ajuste medio (dos indicadores encendidos)  
 Tres veces: El ajuste bajo (un indicador encendido)  
 Cuatro veces: Desactivado (ningún indicador encendido)

Cuando se enciende el modo de alimentación después de haberlo apagado, se mantiene el ajuste anterior de la ventilación de los asientos delanteros.

## ☒ Ventilación de los asientos delanteros\*

No utilice la ventilación de los asientos, ni siquiera en el ajuste bajo, con el motor apagado. De lo contrario, la batería puede descargarse y hacer que el motor tenga problemas de arranque.

\* No disponible en todos los modelos

## ■ Calentadores y ventilación de los asientos delanteros\*

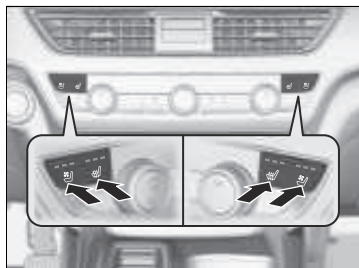

El modo de potencia debe estar en CONTACTO para utilizar los asientos térmicos y la ventilación.

Pulse el botón del calentador o la ventilación del asiento:

Una vez: Ajuste alto (tres indicadores encendidos)

Dos veces: Ajuste medio (dos indicadores encendidos)

Tres veces: El ajuste bajo (un indicador encendido)

Cuatro veces: Desactivado (ningún indicador encendido)

Cuando se enciende el modo de alimentación después de haberlo apagado, se mantiene el ajuste anterior de los asientos térmicos y la ventilación.

## ☒ Ventilación de los asientos delanteros\*

### ⚠ ADVERTENCIA

Es posible sufrir quemaduras al utilizar los asientos térmicos.

Las personas con sensibilidad térmica reducida (por ejemplo, personas que sufren diabetes, lesiones del sistema nervioso en extremidades inferiores o parálisis) o con la piel sensible no deben utilizar los asientos térmicos.

No utilice los calentadores ni la ventilación de los asientos, ni siquiera en el ajuste bajo, con el motor apagado. De lo contrario, la batería puede descargarse y hacer que el motor tenga problemas de arranque.

Tras cierto periodo de tiempo, la potencia de los asientos térmicos delanteros se irá reduciendo nivel a nivel hasta que se apaguen. El tiempo transcurrido varía según el ambiente interior.



## Asientos térmicos traseros\*

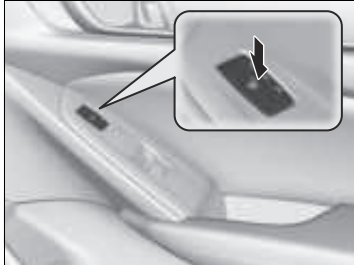

La modalidad de alimentación debe estar en CONTACTO para utilizar los asientos térmicos.

No existe calefacción en el asiento trasero central.

Pulse el botón del asiento térmico:

Una vez - Ajuste alto (tres indicadores encendidos)

Dos veces - Ajuste medio (dos indicadores encendidos)

Tres veces - Ajuste bajo (un indicador encendido)

Cuatro veces - Desactivado (ningún indicador encendido)

## Asientos térmicos traseros\*

### ⚠ ADVERTENCIA

Es posible sufrir quemaduras al utilizar los asientos térmicos.

Las personas con sensibilidad térmica reducida (por ejemplo, personas que sufren diabetes, lesiones del sistema nervioso en extremidades inferiores o parálisis) o con la piel sensible no deben utilizar los asientos térmicos.

No utilice los asientos térmicos, ni siquiera en el ajuste bajo, con el motor apagado. De lo contrario, la batería puede descargarse y hacer que el motor tenga problemas de arranque.

Tras cierto periodo de tiempo, la potencia de los asientos térmicos traseros se irá reduciendo nivel a nivel hasta que se apaguen. El tiempo transcurrido varía según el ambiente interior.

\* No disponible en todos los modelos

## Uso de aire acondicionado automático

El sistema de aire acondicionado automático mantiene la temperatura interior seleccionada. El sistema también selecciona la mezcla adecuada de aire calentado o enfriado que subirá o bajará la temperatura interior según su preferencia lo más rápidamente posible.

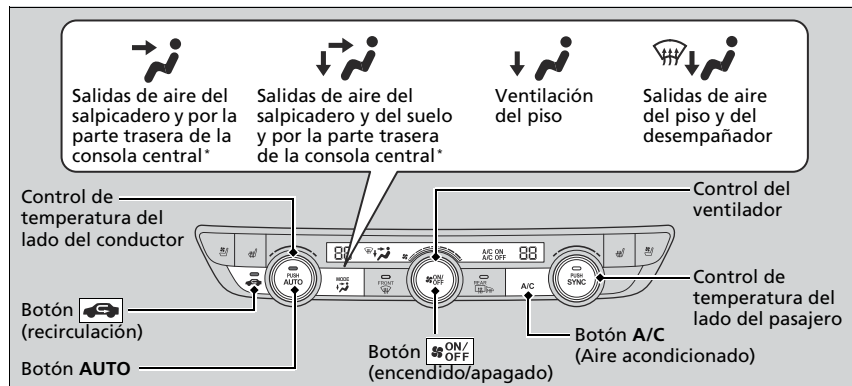

Utilice el sistema con el motor en marcha.

1. Pulse el botón **AUTO**.
2. Ajuste la temperatura interior utilizando el control del lado del conductor o del lado del acompañante.
3. Pulse el botón **ON/OFF** (encendido/apagado) para cancelar.

### ■ Cambio entre modo de recirculación y modo de aire exterior

Pulse el botón (recirculación) y cambie de modo según las condiciones ambientales.

Modo de recirculación (testigo encendido): Recircula el aire del interior del vehículo a través del sistema.

Modo de aire exterior (testigo apagado): Mantiene la ventilación del exterior. En condiciones normales, mantenga el sistema en modo de aire exterior.

### »» Uso de aire acondicionado automático

Si se pulsa algún botón cuando se está utilizando el sistema de aire acondicionado en modo automático, tendrá prioridad la función correspondiente al botón pulsado. Se apagará el indicador **AUTO**, pero las funciones no relacionadas con el botón pulsado seguirán regulándose automáticamente.

Para evitar que entre aire frío del exterior, es posible que el ventilador no arranque inmediatamente al pulsar el botón **AUTO**.

Si el interior está muy caliente, puede enfriarlo más rápidamente abriendo parcialmente las ventanas, seleccionando el modo automático en el sistema y ajustando la temperatura más baja. Cambie el modo de aire exterior por el modo de recirculación hasta que baje la temperatura.

Cuando se ajusta la temperatura en los límites mínimo o máximo, se muestra **Lo** o **Hi**.

Al pulsar el botón **ON/OFF** se activa o desactiva el sistema de aire acondicionado. Al activarse, el sistema regresa a su última selección.

Con el modo ECON activo, el sistema de aire acondicionado podría reducir su capacidad de enfriado.

## Desempeñado de parabrisas y ventanillas

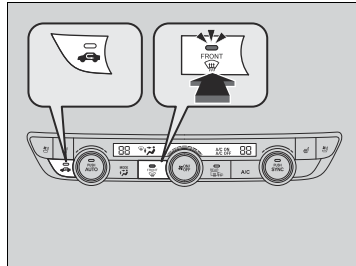

Al pulsar el botón  se activa el sistema de aire acondicionado, que cambia automáticamente al modo de aire exterior.

Pulse el botón  de nuevo para desconectarlo; el sistema regresará a los ajustes anteriores.

## Desempeñado de parabrisas y ventanillas

**Por su seguridad, compruebe que tenga una buena visibilidad a través de todos los cristales antes de iniciar la marcha.**

No ajuste la temperatura cerca del límite superior o inferior. Cuando el aire frío entra en contacto con el parabrisas, el exterior del parabrisas se puede empañar.



Si las ventanillas laterales se empañan, ajuste las salidas de aire para que el aire llegue a ellas.

## Para desempañar los cristales rápidamente

Tras deshelar los cristales, cambie a la modalidad de aire exterior. Si mantiene el sistema en modo de recirculación, se pueden empañar los cristales por la humedad. Esto reduce la visibilidad.

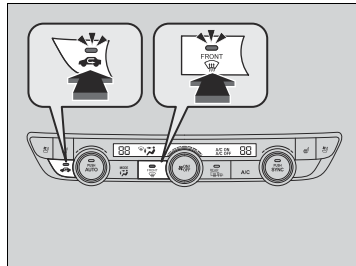
## Para desempañar los cristales rápidamente



1. Pulse el botón .
2. Pulse el botón .

## Modo de sincronización

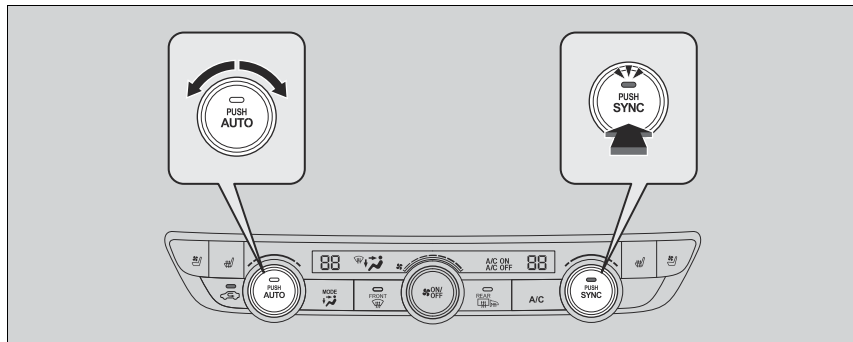

Es posible ajustar la temperatura sincrónicamente para el lado del conductor y el lado del acompañante en modo de sincronización.

1. Pulse el botón **SYNC**.
  - El sistema cambiará al modo de sincronización.
2. Ajuste la temperatura con el control de la temperatura del lado del conductor.

Pulse el botón **SYNC** o ajuste la temperatura interior con el control del lado del acompañante para volver al modo dual.

## Modo de sincronización

Al pulsar el botón  el sistema cambia al modo de sincronización.

Cuando el sistema está en modalidad dual, la temperatura del lado del conductor y del acompañante pueden ajustarse por separado.

### Modelos con sistema de navegación

El sistema ajusta cada temperatura basándose en la información del sensor solar y en la posición del sol, la cual se actualiza mediante el sistema de navegación.

## Sensores de aire acondicionado automático

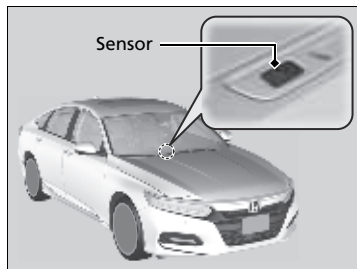

El sistema de aire acondicionado automático está equipado con sensores. No los tape ni vierta líquidos sobre ellos.

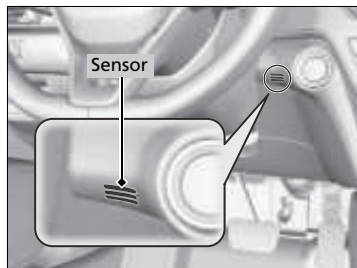



# Funciones

En este capítulo se describe cómo manejar las funciones tecnológicas.

<b>Sistema de audio</b>	
Información acerca del sistema de audio..	270
Puertos USB .....	271
Protección antirrobo del sistema de audio* .....	272
Botones del control remoto de audio ...	273
<b>Modelos con sistema de audio con pantalla en color</b>	
<b>Funcionamiento básico del sistema de audio</b> .....	277
Pantalla de audio/información .....	278
Ajuste del sonido .....	282
Configuración de pantalla .....	283
Reproducción de radio AM/FM .....	284
Reproducción de un iPod .....	287

Reproducción de una unidad de memoria USB .....	290
Reproducción de audio <i>Bluetooth</i> ® .....	293
Siri Eyes Free* .....	296
<b>Modelos con sistema de audio con pantalla</b>	
<b>Funcionamiento básico del sistema de audio</b> .....	297
Pantalla de audio/información .....	299
Ajuste del sonido .....	311
Configuración de pantalla .....	312
Función de control por voz .....	314
Reproducción de radio AM/FM .....	317
Reproducción de un iPod .....	321
Reproducción de una unidad de memoria USB .....	324

Reproducción de audio <i>Bluetooth</i> ® .....	327
Conexión del teléfono inteligente* .....	329
Conexión Wi-Fi .....	332
Siri Eyes Free .....	334
Apple CarPlay .....	335
Android Auto* .....	338
<b>Mensajes de error de la unidad de audio</b> ...	342
<b>Información general sobre el sistema de audio</b> .....	345
<b>Funciones personalizadas</b> .....	354, 366
<b>Transceptor universal HomeLink®*</b> .....	386
<b>Sistema de teléfono de manos libres (HFT) / <i>Bluetooth</i>® HandsFreeLink® (HFL)*</b> ...	389, 413

\* No disponible en todos los modelos

## Información acerca del sistema de audio

El sistema de audio dispone de radio AM/FM. También puede reproducir unidades de memoria USB, iPod, iPhone y dispositivos *Bluetooth*®.

Puede controlar el sistema de audio desde los botones y control del panel, desde los controles remotos situados en el volante o desde los iconos de la interfaz de la pantalla táctil\*.

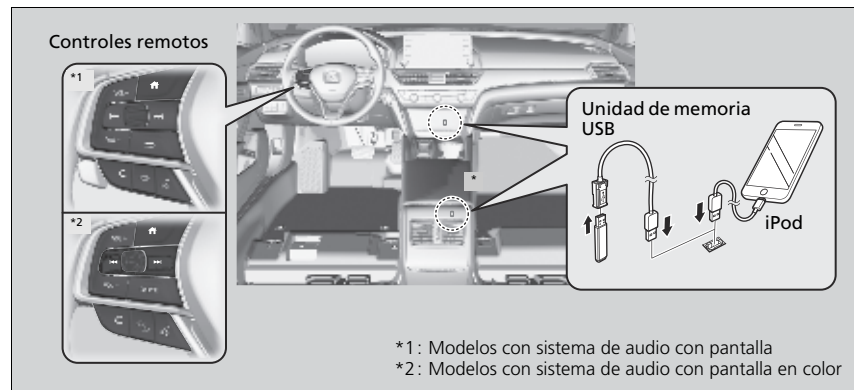

### Información acerca del sistema de audio

iPod, iPhone e iTunes son marcas comerciales de Apple Inc.



## Puertos USB

Coloque el conector USB del iPod o la unidad de memoria USB en el puerto USB.

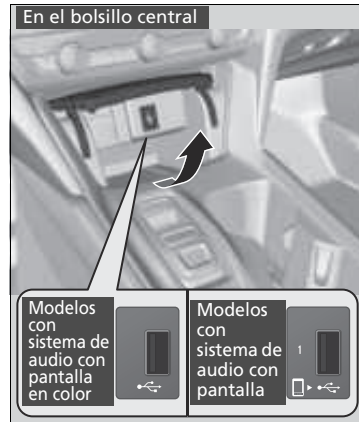

### ■ En el bolsillo central

#### Modelos con sistema de audio con pantalla en color

El puerto USB (1,0A) permite reproducir archivos de audio de una unidad de memoria USB, conectar un teléfono móvil y cargar dispositivos.

#### Modelos con sistema de audio con pantalla

El puerto USB (2,5A) permite cargar dispositivos, reproducir archivos de audio y conectar teléfonos compatibles con Apple CarPlay o Android Auto\*.

### ■ En el compartimento de la consola\*

El puerto USB (2,5A) permite cargar dispositivos, reproducir archivos de audio y conectar teléfonos compatibles con Apple CarPlay o Android Auto\*.

### ►► Puertos USB

- No deje el iPod o la unidad de memoria USB en el vehículo. La luz solar directa y las altas temperaturas pueden dañarlo.
- Se recomienda no utilizar un cable de prolongación con el puerto USB.
- No conecte el iPod o la unidad de memoria USB mediante un concentrador.
- No utilice dispositivos como lectores de tarjetas o discos duros, ya que el dispositivo o los archivos pueden resultar dañados.
- Le recomendamos hacer una copia de seguridad de sus datos antes de usar el dispositivo en el vehículo.
- Los mensajes que se muestran en la pantalla pueden variar según el modelo del dispositivo y la versión de software.

Si el sistema de sonido no reconoce el iPod, pruebe a conectarlo varias veces o a reiniciar el dispositivo. Para reiniciarlo, siga las instrucciones del fabricante proporcionadas con el iPod o visite [www.apple.com/ipod](http://www.apple.com/ipod).

### Carga USB

El puerto USB puede suministrar hasta 1,0/2,5A de corriente. No genera 1,0/2,5A de salida a menos que un dispositivo lo solicite.

Para obtener más detalles sobre el amperaje, lea el manual de instrucciones del dispositivo que necesita cargar.

Pase en primer lugar la modalidad de alimentación a ACCESORIOS o CONTACTO.

En ciertas condiciones, un dispositivo conectado al puerto puede inducir ruido en la radio que se está escuchando.

\* No disponible en todos los modelos

## Protección antirrobo del sistema de audio\*

---

El sistema de audio se desactiva cuando se desconecta de la fuente de alimentación, por ejemplo al desconectar la batería o cuando esta se agota. En determinadas circunstancias, el sistema puede mostrar una pantalla de introducción de código. Si ocurre esto, vuelva a activar el sistema de audio.

### ■ Reactivación del sistema de audio

1. Pase la modalidad de alimentación a CONTACTO.
2. Encienda el sistema de audio.
3. Mantenga presionado el control de alimentación del sistema de audio durante más de dos segundos.
  - El sistema de audio vuelve a activarse cuando la unidad de audio establece una conexión con la unidad de control del vehículo. Si la unidad de control no reconoce la unidad de audio, deberá acudir a un concesionario para hacer que verifiquen la unidad de audio.

## Botones del control remoto de audio

### Modelos con sistema de audio con pantalla en color

Permite manejar el sistema de audio durante la conducción.

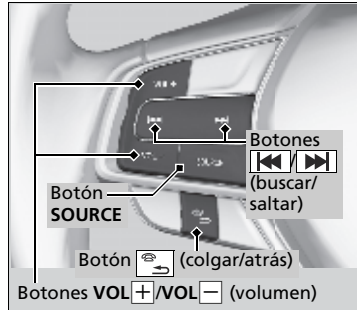

### Botón SOURCE

Alterna los modos de audio como se indica a continuación:

FM1 → FM2 → AM → USB/iPod → *Bluetooth*® Audio

### Botones VOL +/VOL - (volumen)

**Pulse VOL +:** Para subir el volumen.

**Pulse VOL -:** Para bajar el volumen.

### Botones del control remoto de audio

Algunos modos solo aparecen cuando se usa un dispositivo o un medio apropiado.

Dependiendo del dispositivo *Bluetooth*® que conecte, puede que algunas funciones no estén disponibles.

### Modelos con sistema de audio con pantalla en color

Pulse el botón (colgar/atrás) para regresar al comando anterior o cancelar el comando.

### Botones (buscar/saltar)

- Al escuchar la radio

**Pulse (buscar/saltar):** Para seleccionar la emisora de radio presintonizada siguiente.

**Pulse (buscar/saltar):** Para seleccionar la emisora de radio presintonizada anterior.

**Mantenga pulsado (buscar/saltar):** Para seleccionar la emisora siguiente con una señal más potente.

**Mantenga pulsado (buscar/saltar):** Para seleccionar la emisora anterior con una señal más potente.

- Al escuchar un iPod, unidad de memoria USB o audio *Bluetooth*®

**Pulse (buscar/saltar):** Para saltar a la próxima canción.

**Pulse (buscar/saltar):** Para volver al principio de la canción actual o a la canción anterior.

- Cuando escuche una unidad de memoria USB

**Mantenga pulsado (buscar/saltar):** Para saltar a la carpeta siguiente.

**Mantenga pulsado (buscar/saltar):** Para volver a la carpeta anterior.

**Modelos con sistema de audio con pantalla**

Permite manejar el sistema de audio durante la conducción. La información se muestra en la interfaz de información al conductor o en la pantalla de visualización frontal\*.

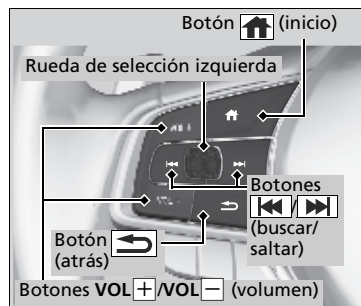

**Botones VOL+ /VOL- (volumen)**

**Pulse VOL+:** Para subir el volumen.

**Pulse VOL-:** Para bajar el volumen.

**Rueda de selección izquierda**

- Al seleccionar el modo de audio  
Pulse el botón (inicio), suba o baje para seleccionar **Audio** en la interfaz de información al conductor y, a continuación, pulse la rueda de selección izquierda.

►► Botones del control remoto de audio

**Modelos con sistema de audio con pantalla**

Pulse el botón (atrás) para regresar a la pantalla anterior o cancelar un comando desde la interfaz de información al conductor.







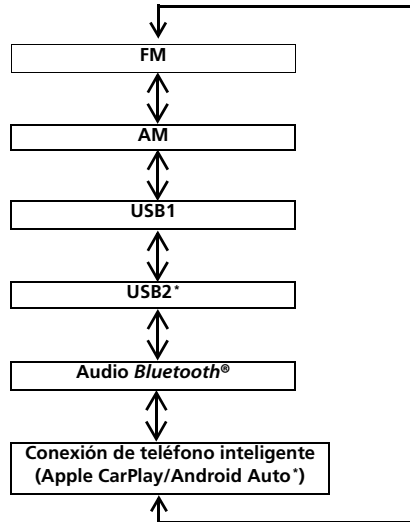

Pulse el botón (inicio) para volver a la pantalla de inicio de la interfaz de información al conductor.

**Suba o baje:**

Para pasar por los modos de audio, suba o baje y, a continuación, pulse la rueda de selección izquierda:



**Botones   (buscar/saltar)**

- Al escuchar la radio
  - Pulse :** Para seleccionar la emisora de radio presintonizada siguiente.
  - Pulse :** Para seleccionar la emisora de radio presintonizada anterior.
  - Mantenga pulsado :** Para seleccionar la emisora siguiente con una señal más potente.
  - Mantenga pulsado :** Para seleccionar la emisora anterior con una señal más potente.
- Al escuchar un iPod, unidad de memoria USB, o *Bluetooth*® Audio, o Conexión de teléfono inteligente
  - Pulse :** Para saltar a la próxima canción.
  - Pulse :** Para volver al principio de la canción actual o a la canción anterior.
- Cuando escuche una unidad de memoria USB
  - Mantenga pulsado :** Para saltar a la carpeta siguiente.
  - Mantenga pulsado :** Para volver a la carpeta anterior.

# Funcionamiento básico del sistema de audio

## Modelos con sistema de audio con pantalla en color

Para usar el sistema de audio, la modalidad de alimentación debe estar en ACCESORIOS o CONTACTO.

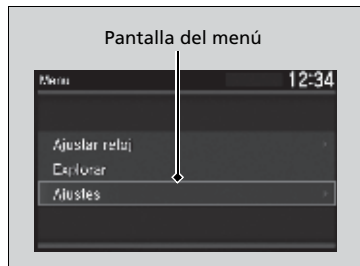
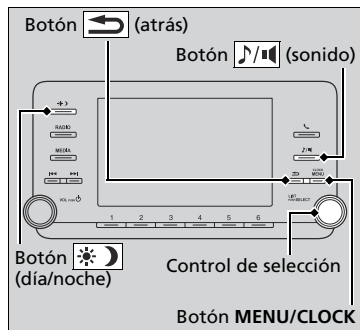

**Botón (Atrás):** Púlselo para volver a la pantalla anterior.

**Botón (sonido):** Púlselo para seleccionar el modo de ajustes de sonido.

**Botón (día/noche):** Púlselo para cambiar el brillo de la pantalla de audio/información.

Pulse y, a continuación, ajuste el brillo con .

► Cada vez que pulsa , el modo cambia entre día, noche y apagado.

Use el control de selección o el botón **MENU/CLOCK** para acceder a algunas funciones de audio.

Pulse para alternar entre la visualización normal y ampliada de algunas funciones.

**Control de selección:** Gírelo a la izquierda o a la derecha para desplazarse por las opciones disponibles. Púlselo para confirmar su selección.

**Botón MENU/CLOCK:** Púlselo para seleccionar un modo.

Los modos disponibles incluyen fondo de pantalla, pantalla, reloj, configuración de idioma y modos de reproducción. Las opciones del modo de reproducción incluyen exploración, aleatorio, repetición, etc.

## Funcionamiento básico del sistema de audio

Estas indicaciones muestran cómo utilizar el control de selección.

Gire para seleccionar.

Pulse para confirmar.

Elementos del menú

- **Ajuste del reloj** P. 188
- **Configuración del fondo de pantalla** P. 280
- **Configuración de pantalla** P. 283
- **Explorar** P. 319
- **Modo de reproducción** P. 289
- **Configuración RDS** P. 286
- **Bluetooth** P. 293

Pulse el botón **SOURCE**, **VOL+**/**VOL-**, o del volante para cambiar los ajustes de audio.

➤ **Botones del control remoto de audio** P. 273

## Pantalla de audio/información

Muestra el estado de audio y el fondo de pantalla. Esta ventana permite acceder a diversas opciones de configuración.

### Cambio de la pantalla

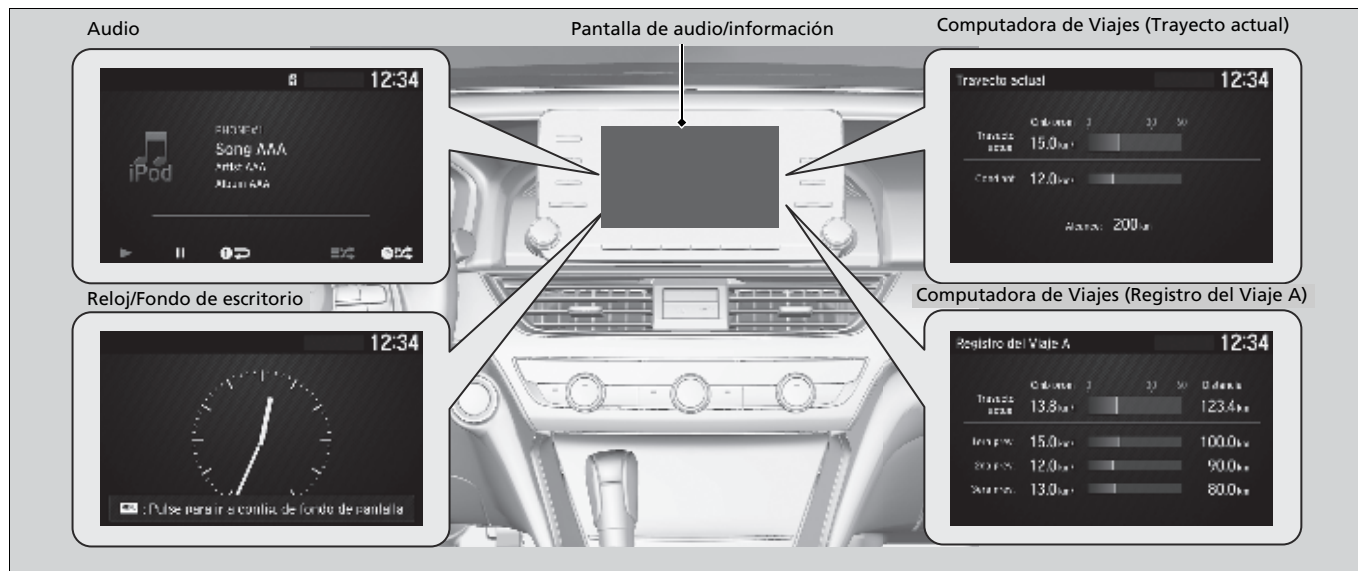



### ■ Audio

Muestra la información de audio actual.

### ■ Computadora de Viajes (Trayecto actual)

Muestra el rango y el consumo de combustible al instante y promedio del recorrido actual, así como el consumo de combustible promedio del último recorrido.

### ■ Computadora de Viajes (Registro del Viaje A)







Muestra el consumo de medio combustible y la distancia del recorrido actual, así como el consumo medio de combustible y las distancias recorridas durante los tres últimos ciclos de conducción.

Cada vez que se reinicia el cuentakilómetros A, se actualiza la información en pantalla. Se conserva el historial de tres ciclos de manejo anteriores.

### ■ Reloj/Fondo de escritorio

Muestra una pantalla de reloj o una imagen que se desea importar.

### ■ Cambio de pantalla

1. Pulse el botón **MENU/CLOCK**.
2. Gire  para seleccionar **Ajustes** y, a continuación, pulse .
3. Gire  para seleccionar **Cambio de pantalla** y después pulse .
4. Gire  para seleccionar **Reloj/Papel tapiz** y, a continuación, pulse .
  - ▶ Si desea regresar a la pantalla del sistema de audio, seleccione **Audio**.

## ■ Configuración del fondo de pantalla

Puede cambiar, guardar y borrar el fondo de pantalla en la pantalla de audio/información.

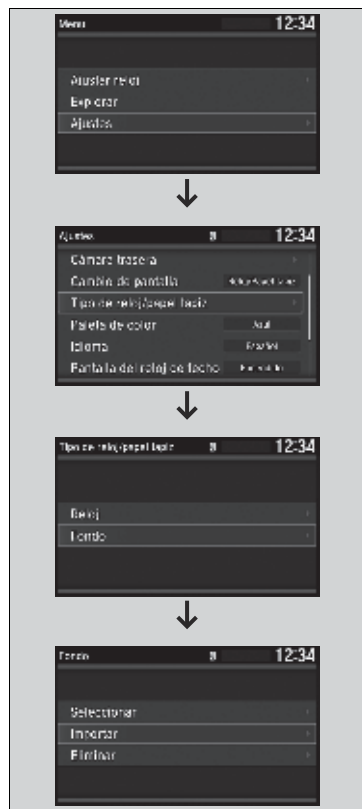

### ■ Importar un fondo de pantalla

Se pueden importar hasta tres imágenes, una cada vez, para el fondo de pantalla desde una unidad de memoria USB.

1. Conecte la unidad de memoria USB al puerto USB.











#### ► Puertos USB P. 271

2. Pulse el botón **MENU/CLOCK**.
3. Gire para seleccionar **Ajustes** y, a continuación, pulse .
4. Gire para seleccionar **Tipo de reloj/papel tapiz** y después pulse .
5. Gire para seleccionar **Fondo** y después pulse .
6. Gire para seleccionar **Importar** y después pulse .
  - Los nombres de las imágenes aparecen en la lista.
7. Gire para seleccionar la imagen deseada y después pulse .
  - Aparece la imagen seleccionada.
8. Pulse para guardar la imagen.
9. Pulse para seleccionar **OK**.
10. Gire para seleccionar una ubicación en la que guardar la imagen y, a continuación, pulse .
  - Volverá a la pantalla de configuración de fondo de pantalla.







### ► Configuración del fondo de pantalla

- Para importar archivos de fondo de pantalla, la imagen debe estar en el directorio raíz de la unidad de memoria USB.
  - No se pueden importar imágenes de una carpeta.
- El nombre de archivo debe tener menos de 32 caracteres.
- Los formatos de archivo de imagen que se pueden importar son BMP (bmp) o JPEG (jpg).
- El límite de tamaño de cada archivo individual es 2 MB.
- El tamaño máximo de la imagen es de 1.920 x 936 píxeles. Si el tamaño de la imagen es pequeño, se ampliará, y la relación de aspecto permanecerá igual.
- Se pueden seleccionar hasta 255 archivos.
- Si la unidad de memoria USB no tiene imágenes, aparecerá el mensaje **No se puede cargar la imagen**.
- El ajuste del fondo de pantalla está limitado durante la conducción.











### ■ Seleccionar un fondo de pantalla

1. Pulse el botón **MENU/CLOCK**.
2. Gire  para seleccionar **Ajustes** y, a continuación, pulse .
3. Gire  para seleccionar **Tipo de reloj/papel tapiz** y después pulse .
4. Gire  para seleccionar **Fondo** y después pulse .
5. Gire  para seleccionar **Seleccionar** y pulse .
  - La pantalla cambia a la lista de fondos.
6. Gire  para seleccionar el fondo deseado y, a continuación, pulse .

### ■ Para ver un fondo de pantalla una vez establecido

1. Pulse el botón **MENU/CLOCK**.
2. Gire  para seleccionar **Ajustes** y, a continuación, pulse .
3. Gire  para seleccionar **Cambio de pantalla** y después pulse .
4. Gire  para seleccionar **Reloj/Papel tapiz** y, a continuación, pulse .
5. Pulse el botón  (atrás) hasta que aparezca la pantalla superior.

### ■ Borrar un fondo de pantalla

1. Pulse el botón **MENU/CLOCK**.
2. Gire  para seleccionar **Ajustes** y, a continuación, pulse .
3. Gire  para seleccionar **Tipo de reloj/papel tapiz** y después pulse .
4. Gire  para seleccionar **Fondo** y después pulse .
5. Gire  para seleccionar **Eliminar** y después pulse .
  - La pantalla cambia a la lista de fondos.
6. Gire  para seleccionar el fondo que desee eliminar y, a continuación, pulse .
7. Gire para seleccionar **Sí** y después pulse .
  - Volverá a la pantalla de configuración de fondo de pantalla.

### ☒ Configuración del fondo de pantalla

Para volver a la pantalla anterior, pulse el botón  (atrás).

Si el tamaño de archivo es grande, se tarda un tiempo en obtener una vista previa.

## Ajuste del sonido

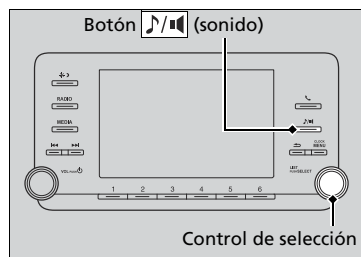

Pulse el botón (sonido) y gire para desplazarse por las opciones siguientes:

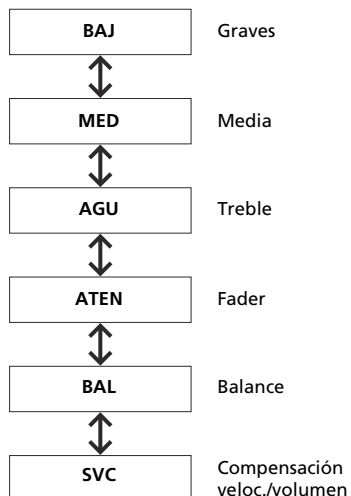

Gire para ajustar la configuración de sonido y después pulse .

### ► Ajuste del sonido

La SVC tiene cuatro modos: **Apagado**, **Bajo**, **Media** y **Alto**. La SVC ajusta el volumen según la velocidad del vehículo. Cuando se va más rápido, el volumen de audio sube. Cuando se va más despacio, el volumen de audio baja.

## Configuración de pantalla

Puede cambiar el brillo o el tema de color de la pantalla de audio/información.

### Cambio del brillo de la pantalla

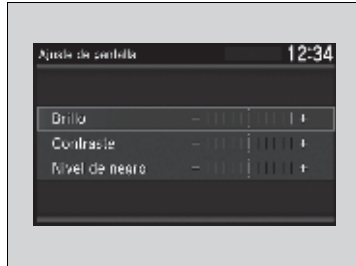

1. Pulse el botón **MENU/CLOCK**.
2. Gire para seleccionar **Ajustes** y, a continuación, pulse .
3. Gire para seleccionar **Ajuste de pantalla** y, a continuación, pulse .
4. Gire para seleccionar **Brillo** y después pulse .
5. Gire para ajustar la configuración y después pulse .

### Cambio del tema de color de la pantalla



1. Pulse el botón **MENU/CLOCK**.
2. Gire para seleccionar **Ajustes** y, a continuación, pulse .
3. Gire para seleccionar **Paleta de color** y, a continuación, pulse .
4. Gire para seleccionar el ajuste que desee y después pulse .

### ▣ Cambio del brillo de la pantalla

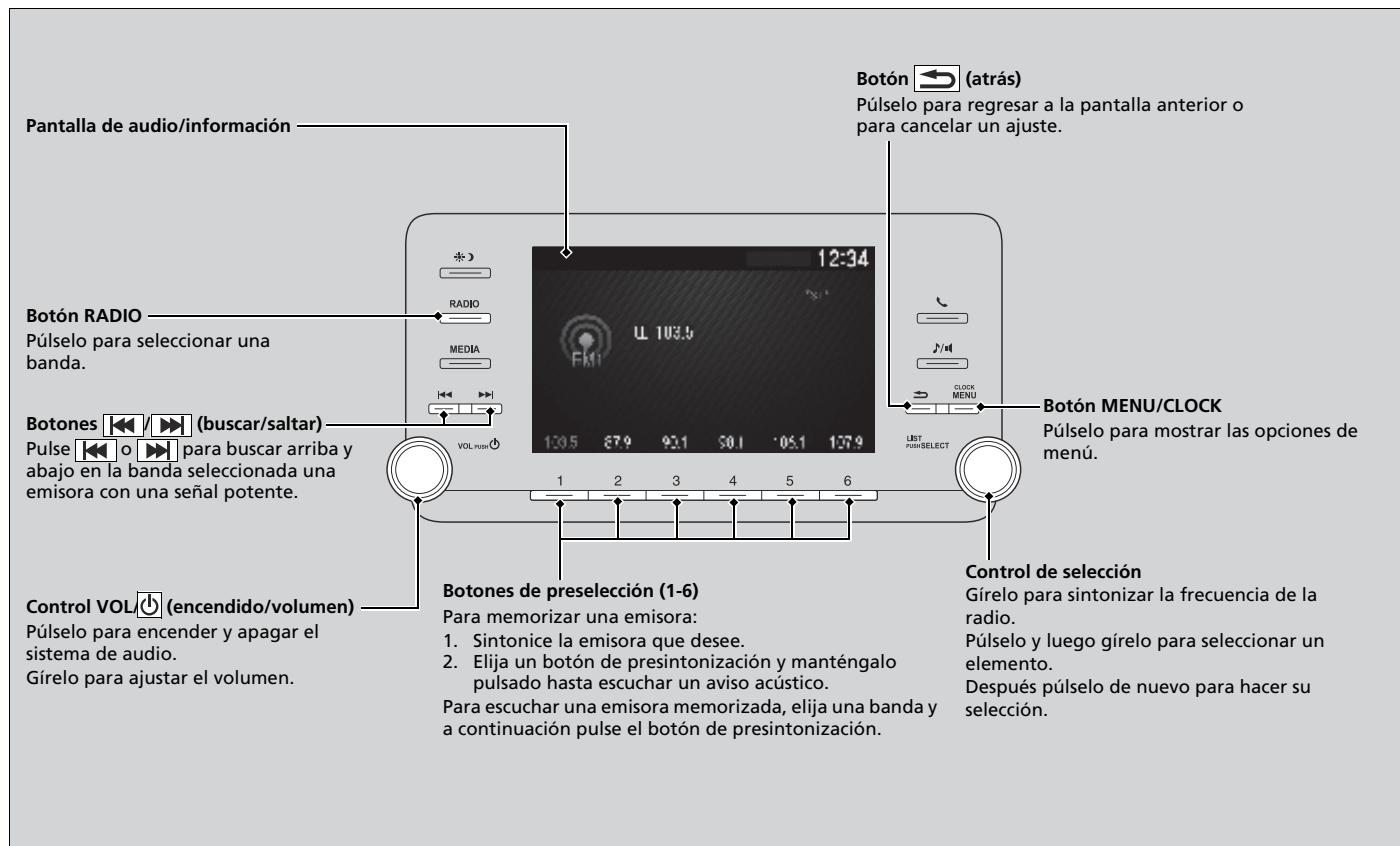

Puede cambiar los ajustes **Contraste** y **Nivel de negro** del mismo modo.

## Reproducción de radio AM/FM





## Lista de emisoras

Indica las emisoras más potentes en la banda seleccionada.

1. Pulse  mientras escucha la radio.
2. Gire  para seleccionar la emisora y después pulse .

## Actualización manual

Actualiza la lista de emisoras en cualquier momento.

1. Pulse  mientras escucha una emisora.
2. Gire  para seleccionar **Actualizar lista** y después pulse .

## Explorar

Realiza una reproducción de muestra para escuchar las estaciones más potentes en la banda seleccionada durante 10 segundos.

1. Pulse el botón **MENU/CLOCK**.
2. Gire  para seleccionar **Explorar** y, a continuación, pulse .

Para desactivar la función de explorar, pulse .

## Reproducción de radio AM/FM

El indicador **ST** aparece en la pantalla para indicar emisiones de FM en estéreo.

No está disponible la reproducción de AM en estéreo.

Cambio del modo de audio

Pulse el botón **SOURCE** del volante.



➤ **Botones del control remoto de audio** P. 273

Se pueden memorizar 6 emisoras de AM y 12 de FM en la memoria de preselecciones. Los botones FM1 y FM2 permiten memorizar 6 emisoras cada uno.

## ■ Sistema de radiodifusión de datos (RDS)\*



Proporciona datos de texto relacionados con la emisora de FM compatible con RDS.

### ■ Búsqueda de una emisora RDS en la lista de emisoras

1. Pulse  mientras escucha una emisora FM.
2. Gire  para seleccionar la emisora y después pulse .







### ■ Actualizar lista

Actualiza la lista de emisoras en cualquier momento.

1. Pulse  mientras escucha una emisora FM.
2. Gire  para seleccionar **Actualizar lista** y después pulse .

### ■ Texto de radio

Muestra información de texto de radio de la emisora RDS seleccionada.

1. Pulse el botón **MENU/CLOCK**.
2. Gire  para seleccionar **Ajustes** y, a continuación, pulse .
3. Gire  para seleccionar **Configuración RDS** y después pulse .
4. Gire  para seleccionar **Texto de la radio** y después pulse .

### ■ Explorar

Permite escuchar una muestra de las emisoras más potentes en la banda seleccionada durante 10 segundos.

1. Pulse el botón **MENU/CLOCK**.
2. Gire  para seleccionar **Explorar** y después pulse .

Para desactivar la función de explorar, pulse .

## ►► Sistema de radiodifusión de datos (RDS)\*

Si selecciona una emisora de FM compatible con RDS, el sistema RDS se activa automáticamente y la pantalla de frecuencias muestra el nombre de la emisora. Sin embargo, cuando las señales de la emisora se debilitan, la pantalla pasa a mostrar la frecuencia en lugar del nombre de la emisora.



## Reproducción de un iPod

Conecte el iPod mediante el conector de la base de conexión al puerto USB y después pulse el botón **MEDIA**.

► Puertos USB P. 271

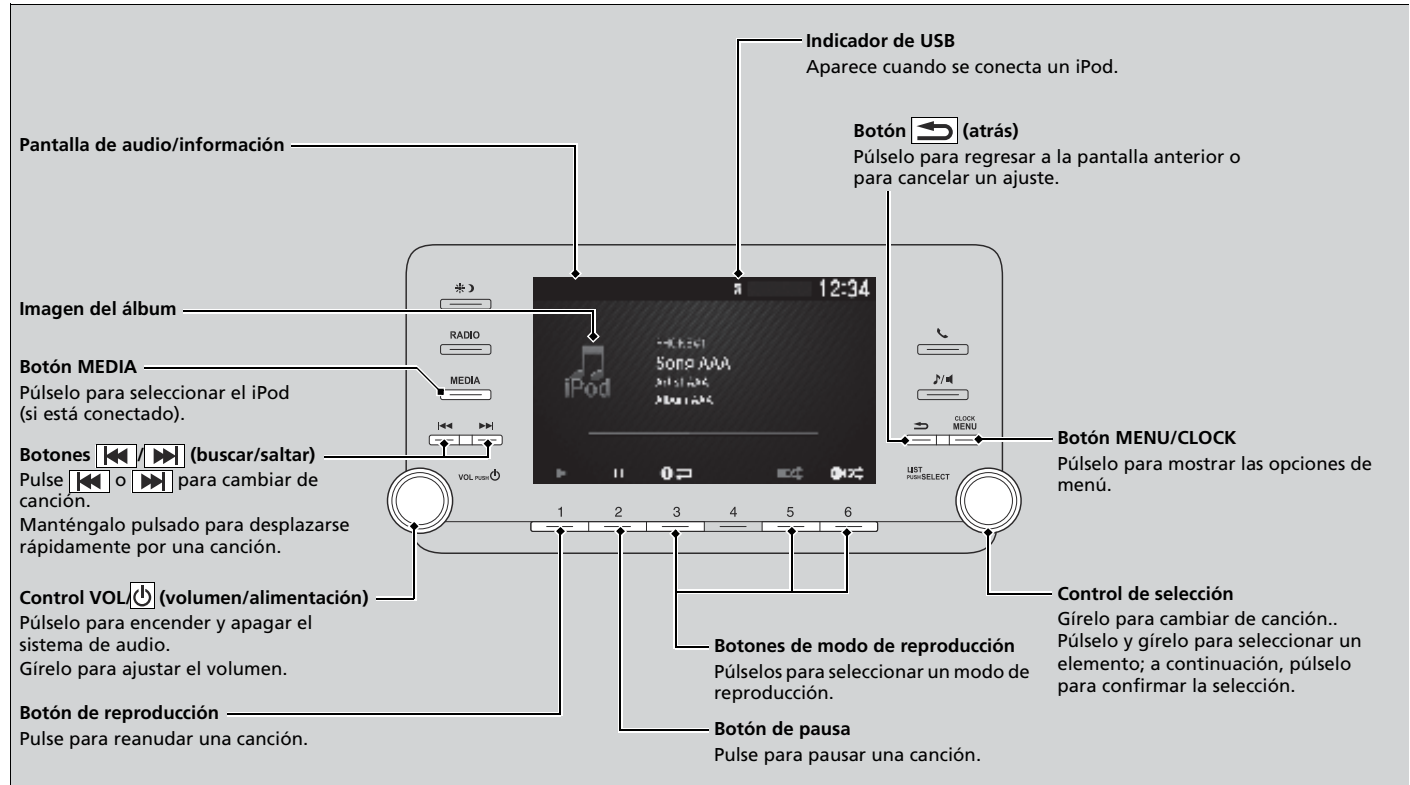

## Cómo seleccionar una canción de la lista de música del iPod con el control de selección



1. Pulse para mostrar la lista de música del iPod.

2. Gire para seleccionar una categoría.

3. Pulse para mostrar una lista de elementos en la categoría.

4. Gire para seleccionar un elemento y, a continuación, pulse .  
► Pulse y gire varias veces hasta que aparezca el elemento que desea escuchar.

## Reproducción de un iPod

Las funciones disponibles varían según el modelo o la versión. Algunas funciones pueden no estar disponibles en el sistema de audio del vehículo.

Si surge algún problema, puede aparecer un mensaje de error en la pantalla de audio/información.

**iPod/Unidad de memoria USB** P. 342

## ■ Cómo seleccionar un modo de reproducción

Puede seleccionar los modos de repetición y aleatorio al reproducir una canción.

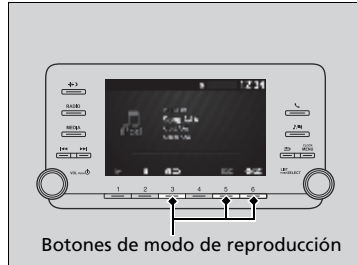

Los iconos de los modos disponibles aparecen sobre los botones de los modos de reproducción.

Pulse el botón correspondiente al modo que desea seleccionar.

## ■ Para desactivar un modo de reproducción

Pulse el botón seleccionado.

## ►► Cómo seleccionar un modo de reproducción

Opciones del menú de modo de reproducción

**Reproducir álbumes al azar:** Permite reproducir todos los álbumes disponibles en una categoría seleccionada (listas de reproducción, artistas, álbumes, canciones, géneros o compositores) en orden aleatorio.

**Todo aleatorio:** Permite reproducir todas las canciones disponibles en una categoría seleccionada (listas de reproducción, artistas, álbumes, canciones, géneros o compositores) en orden aleatorio.

**Repetir una pista:** Permite repetir la canción actual.

También puede seleccionar un modo de reproducción pulsando el botón **MENU/CLOCK**.

Gire para seleccionar **Modo de reproduc.** y después pulse .

Gire para seleccionar un modo y después pulse .

Para desactivarlo, gire para seleccionar **Reproducción normal** y después pulse .

## Reproducción de una unidad de memoria USB

El sistema de audio lee y reproduce archivos de sonido de un dispositivo de memoria USB en formato MP3, WMA o AAC\*1.

Conecte la unidad de memoria USB al puerto USB y después pulse el botón **MEDIA**.



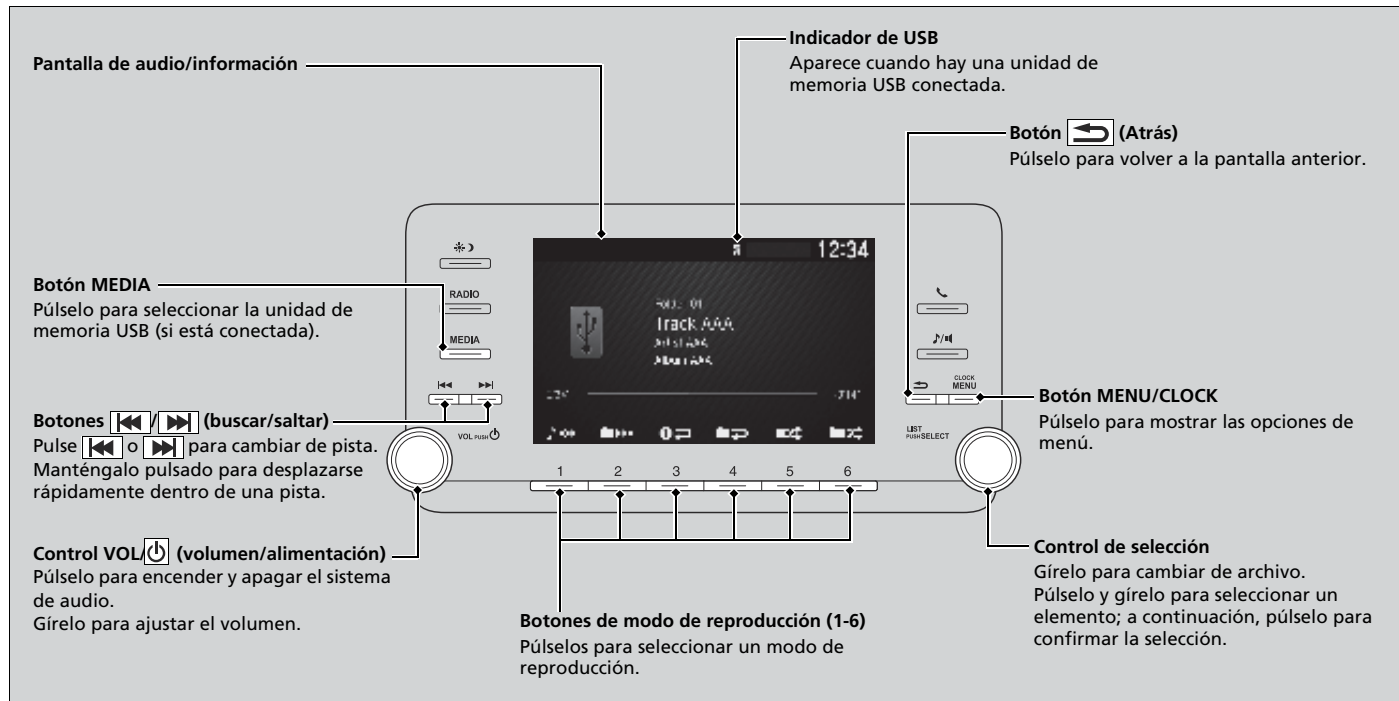

► Puertos USB P. 271



\*1: En esta unidad solo se pueden reproducir archivos en formato AAC grabados con iTunes.

## Cómo seleccionar un archivo de una carpeta con el control de selección



1. Pulse  para mostrar una lista de carpetas.
2. Gire  para seleccionar una carpeta.
3. Pulse  para mostrar una lista de los archivos de esa carpeta.
4. Gire  para seleccionar un archivo y después pulse .

## Reproducción de una unidad de memoria USB

Utilice las unidades de memoria USB recomendadas.

### Información general sobre el sistema de audio P. 345

No se pueden reproducir los archivos en formato WMA protegidos con gestión de derechos digitales (DRM). El sistema de sonido mostrará **Archivo ilegible** y pasará al archivo siguiente.

Si surge algún problema, puede aparecer un mensaje de error en la pantalla de audio/información.

### iPod/Unidad de memoria USB P. 342

## ■ Cómo seleccionar un modo de reproducción

Puede seleccionar los modos de repetición, aleatorio y escaneo al reproducir un archivo.

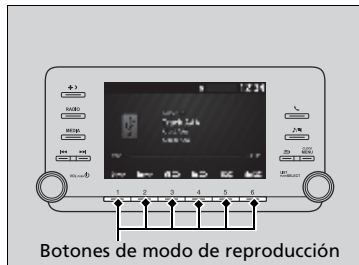

Los iconos de los modos disponibles aparecen sobre los botones de los modos de reproducción. Pulse el botón correspondiente al modo que desea seleccionar.

## ■ Para desactivar un modo de reproducción

Pulse el botón seleccionado.

## »» Cómo seleccionar un modo de reproducción

Opciones del menú de modo de reproducción

### Repetir

**Repetir una carpeta:** Repite todos los archivos de la carpeta actual.

**Repetir una pista:** Repite el archivo actual.

### Aleatorio

**Reprod. en carpeta al azar:** Reproduce todos los archivos de la carpeta actual en orden aleatorio.

**Todo aleatorio:** Reproduce todos los archivos en orden aleatorio.

### Explorar

**Explorar carpetas:** Permite realizar una reproducción de muestra de 10 segundos del primer archivo de cada una de las carpetas principales.

**Explorar pistas:** Permite realizar una reproducción de muestra de 10 segundos de todos los archivos de la carpeta actual.

También puede seleccionar un modo de reproducción pulsando el botón **MENU/CLOCK**.

Gire para seleccionar **Modo de reproduc.** y después pulse .

Gire para seleccionar un modo y después pulse .

Para desactivarlo, gire para seleccionar **Reproducción normal** y después pulse .

## Reproducción de audio *Bluetooth*®

Su sistema de audio permite escuchar música desde un teléfono compatible con *Bluetooth*. Esta función está disponible cuando el teléfono está emparejado y conectado al sistema de teléfono de manos libres (HFT)\*/*Bluetooth*® HandsFreeLink® (HFL)\* del vehículo.

► **Configuración del teléfono** P. 395

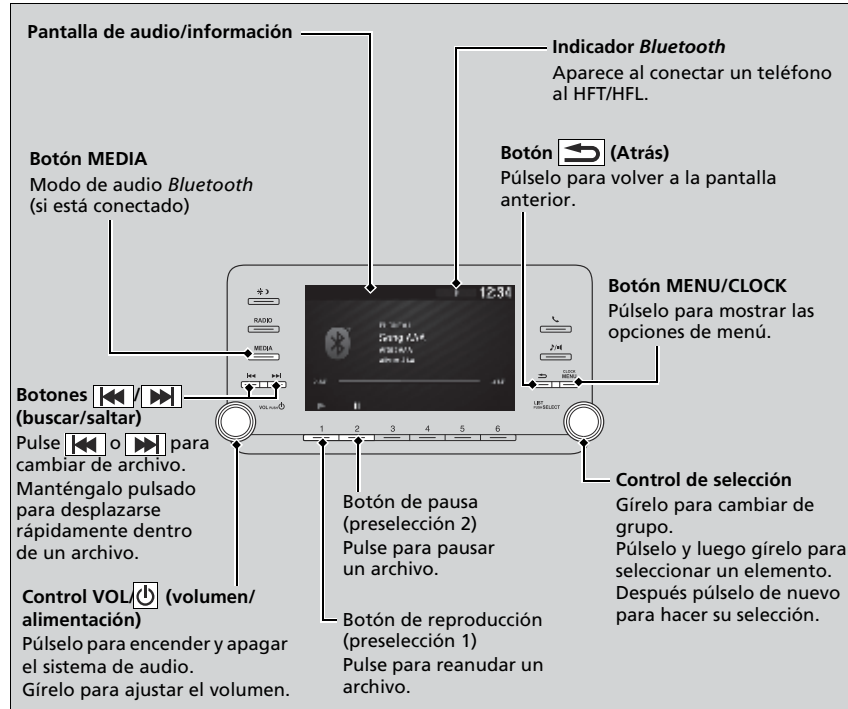

### ► Reproducción de audio *Bluetooth*®

No todos los teléfonos con *Bluetooth* y con emisión continua de audio son compatibles con el sistema. Para comprobar si su teléfono es compatible, consulte a un concesionario.

Solo se puede utilizar un único teléfono a la vez con el HFT/HFL.

Cuando hay dos o más teléfonos emparejados dentro del vehículo, el sistema se conecta automáticamente al primer teléfono emparejado que encuentra.

Si hay más de un teléfono emparejado con el sistema HFT/HFL, habrá un retardo antes de que el sistema inicie la reproducción.

En algunos casos, puede que el nombre del artista, el álbum o la pista no aparezcan correctamente.

Puede que algunas funciones no estén disponibles en algunos dispositivos.

\* No disponible en todos los modelos

### ■ Para reproducir archivos de audio *Bluetooth*®

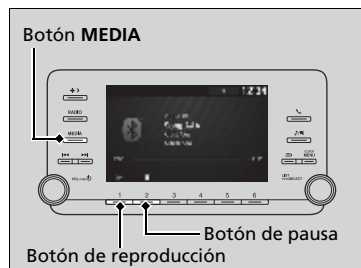

1. Asegúrese de que el teléfono está emparejado y conectado al HFT/HFL.
2. Pulse el botón **MEDIA** hasta seleccionar el modo de audio *Bluetooth*®.

Si no se reconoce el teléfono, es posible que ya se haya conectado otro teléfono compatible con HFT/HFL, pero no compatible con audio *Bluetooth*®.

### ■ Para interrumpir o reanudar un archivo

Pulse un botón de reproducción o pausa para seleccionar un modo.

### ►► Para reproducir archivos de audio *Bluetooth*®

Para reproducir archivos de audio, es posible que necesite realizar alguna acción en el teléfono. En ese caso, siga las instrucciones de funcionamiento del fabricante del teléfono.

Es posible que la función de pausa no esté disponible en algunos teléfonos.

Si se conecta cualquier dispositivo de audio al puerto USB, es posible que necesite pulsar varias veces el botón **MEDIA** para seleccionar el sistema de audio *Bluetooth*®.

Al cambiar a otro modo se interrumpe la música que se está reproduciendo desde el teléfono.



## Cómo seleccionar una canción de la lista de búsqueda de música con el control de selección

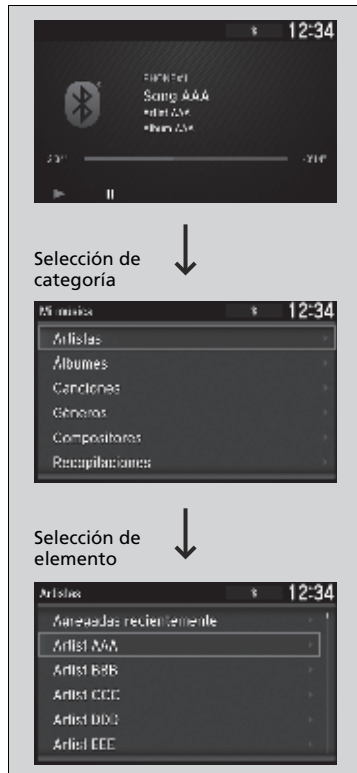

1. Pulse para ver la lista de búsqueda de música.

2. Gire para seleccionar una categoría.

3. Pulse para mostrar una lista de elementos en la categoría.

4. Gire para seleccionar un elemento y, a continuación, pulse .

► Pulse y gire varias veces hasta que aparezca el elemento que desea escuchar.

☒ Cómo seleccionar una canción de la lista de búsqueda de música con el control de selección

Dependiendo del dispositivo *Bluetooth*® conectado, puede que no aparezcan algunas categorías o ninguna de ellas.

## Siri Eyes Free\*

Puede hablar a Siri utilizando el botón  (hablar) del volante cuando su iPhone esté emparejado con el Bluetooth® HandsFreeLink® (HFL).

📌 **Configuración del teléfono** P. 395

### 📌 Siri Eyes Free\*

Siri es una marca comercial de Apple Inc.

Consulte el sitio web de Apple Inc. para comprobar las funciones disponibles para Siri.

No recomendamos utilizar Siri, excepto en modo Siri Eyes Free mientras conduce el vehículo.

### 📌 Uso de Siri Eyes Free

Algunos comandos solo funcionan con funciones o aplicaciones específicas del teléfono.

Siri Eyes Free sólo se puede usar para reproducir música desde un iPod.

### ■ Uso de Siri Eyes Free

**Botón  (colgar/atrás)**

Púlselo para desactivar Siri Eyes Free.



Aparece cuando Siri está activado en modo Siri Eyes Free

Mientras está en modo Siri Eyes Free:  
La pantalla permanece igual. No aparecen información ni comandos.

**Botón  (hablar)**

Manténgalo pulsado hasta que la pantalla cambie como se indica.

# Funcionamiento básico del sistema de audio

## Modelos con sistema de audio con pantalla

Para usar el sistema de audio, la modalidad de alimentación debe estar en ACCESORIOS o CONTACTO.

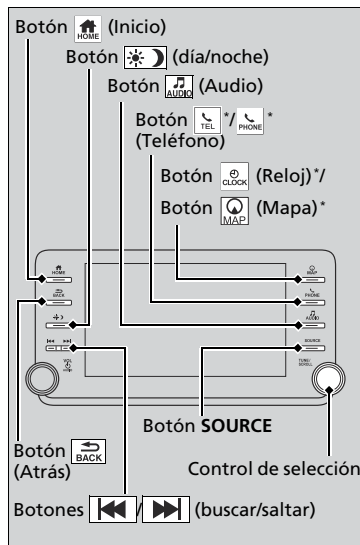

**Botón (Inicio):** Selecciónelo para ir a la pantalla de inicio.

**Cambio de la pantalla P. 164**

**Botón (Atrás):** Púlselo para regresar a la pantalla anterior cuando se muestre.

**Botones (buscar/saltar):** Presiónelo para cambiar de canción.

**Botón (reloj)\*:** Pulse para ver la pantalla del reloj.

**Botón (mapa)\*:** Pulse para mostrar la pantalla del mapa.

**Botón \* (Teléfono):** Pulse para mostrar la pantalla del teléfono.

**Botón (audio):** Pulse para ver la información del audio actual.

**Botón SOURCE:** Pulse para ver la pantalla de selección de fuente.

## Funcionamiento básico del sistema de audio

Estas indicaciones muestran cómo utilizar el control de selección.

Gire para seleccionar.

Pulse para confirmar.

### Control de selección

Cuando la lista no se muestra, se pueden cambiar las canciones, la frecuencia, etc.

Cuando está conectado a Apple CarPlay, cambia de la forma siguiente:

- Al pulsarse el botón de teléfono, aparece la pantalla del teléfono de Apple CarPlay.
- Al pulsarse el botón de audio, aparece la pantalla del sistema de audio de Apple CarPlay.



\* No disponible en todos los modelos



**Control de selección:** Gírelo a la izquierda o a la derecha para desplazarse por las opciones disponibles.

Pulse  para confirmar la selección.

**Botón  (día/noche):** Púselo para cambiar el brillo de la pantalla de audio/información.

Pulse  una vez y seleccione  o  para realizar un ajuste.

- Cada vez que presione , el modo cambia entre el modo de día, el modo de noche y el modo apagado.

## Pantalla de audio/información

Muestra el estado de audio y el fondo de pantalla. Esta pantalla permite acceder a diversas opciones de configuración.

### ■ Cambio de la pantalla

#### ■ Uso de la pantalla de audio/información

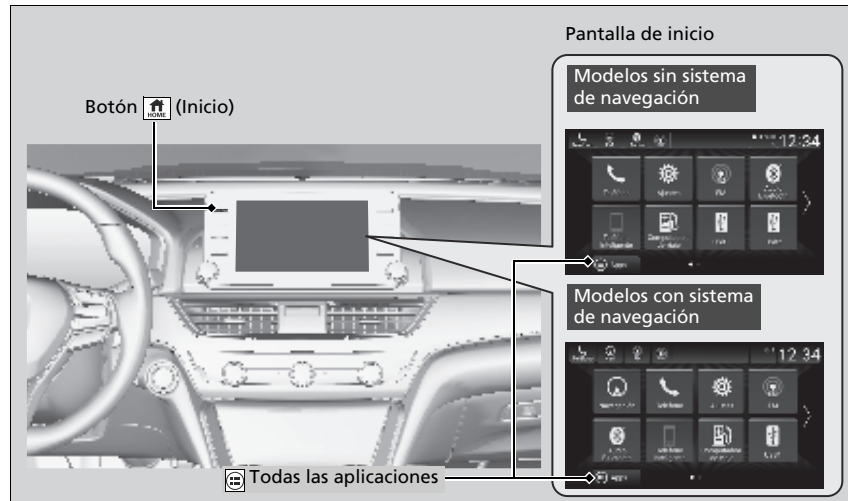

Pulse el botón  para ir a la pantalla de inicio.

Seleccione los siguientes iconos en la pantalla de inicio o tras seleccionar  **Todas las aplicaciones**.

#### ■ Teléfono

Muestra información del HFT/HFL.

► **Sistema de teléfono de manos libres (HFT)\*/Bluetooth® HandsFreeLink® (HFL)\***

P. 413

\* No disponible en todos los modelos

### ► Pantalla de audio/información

#### Funcionamiento de la pantalla táctil

- Utilice gestos simples (incluyendo tocar, deslizar y desplazar) para realizar ciertas funciones de audio.
- Algunos elementos pueden aparecer atenuados durante la conducción para evitar posibles distracciones.
- Podrá seleccionarlos cuando el vehículo esté parado o utilizando comandos de voz.
- El uso de guantes puede limitar o impedir la respuesta de la pantalla táctil.

Puede cambiar el ajuste de sensibilidad de la pantalla táctil.

► **Funciones personalizadas** P. 366

### ■ Computadora de viaje

Muestra la información de la computadora de viajes.

- Pestaña **Trayecto actual**: Muestra información del viaje actual.
- Pestaña **Viaje A/Viaje B**: Muestra información de la ruta actual y de las tres rutas anteriores. La información se almacena cada vez que se restablece el viaje A/B. Para reiniciar el Viaje A/B, seleccione **Ajustes** y, a continuación, **Eliminar historial de viaje**. Para cambiar el ajuste de cómo reiniciar el Viaje A/B, seleccione **OK**.

### ■ Reloj

Muestra el reloj.

### ■ FM/AM/USB1/USB2\*/Audio Bluetooth/Conexión de teléfono inteligente

Muestra información de cada canal de audio.

### ■ Ajustes

Permite acceder a la pantalla del menú de personalización.

- **Funciones personalizadas** P. 366

### ■ Navegación\*

Muestra la pantalla de navegación.

- **Consulte el manual del sistema de navegación**

### ■ Apple CarPlay/Android Auto\*

Muestra la pantalla de **Apple CarPlay** o **Android Auto**\*.

- **Apple CarPlay** P. 335
- **Android Auto**\* P. 338

■ **Mensajes\***

Muestra la pantalla de mensajes de texto.

☒ **Sistema de teléfono de manos libres (HFT)\*/Bluetooth® HandsFreeLink® (HFL)\***

P. 413

■ **Brújula\***

Muestra la pantalla de la brújula.

## ■ Configuración del fondo de pantalla

Puede cambiar, guardar y borrar el fondo de pantalla en la pantalla de audio/información.

### ■ Importar un fondo de pantalla

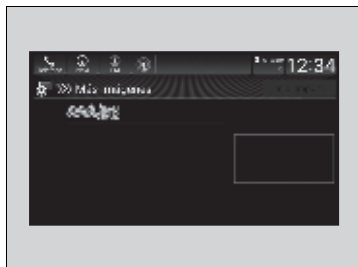

1. Conecte la unidad de memoria USB al puerto USB del bolsillo central o del compartimento de la consola\*.
  - ▶ **⌘ Puertos USB** P. 271
2. Seleccione **Reloj**.
3. Seleccione **Ajustes**.
4. Seleccione **Esfemas del reloj**.
5. Seleccione **Agregar nuevo fondo**.
  - ▶ Aparece la pantalla **Buscando....**
6. Importe la imagen que desee.
  - ▶ Se pueden importar varias imágenes a la vez.
7. Seleccione **Inic. Import..**
  - ▶ Volverá a aparecer la pantalla **Esfemas del reloj**.

### ⌘ Configuración del fondo de pantalla

El fondo de pantalla configurado en **Esfemas del reloj** no se puede mostrar en la interfaz de información al conductor.

- El nombre de archivo debe tener menos de 255 caracteres.
- Los formatos de archivo de imagen que se pueden importar son BMP (bmp) o JPEG (jpg).
- Si la unidad de memoria USB no tiene imágenes, aparece el mensaje **No se detectaron archivos**.
- Se pueden importar hasta cinco imágenes.
- El tamaño máximo de la imagen es 1.920 × 936 píxeles. Si el tamaño de la imagen es inferior a la imagen aparece en mitad de la pantalla con una zona adicional en negro.



### ■ Seleccionar un fondo de pantalla

1. Seleccione **Reloj**.
2. Seleccione **Ajustes**.
3. Seleccione **Esferas del reloj**.
4. Seleccione el fondo que desee.
5. Seleccione **Fijar**.
  - Volverá a aparecer la pantalla **Esferas del reloj**.

### ■ Para ver un fondo de pantalla una vez establecido

1. Pulse el botón .
2. Seleccione **Reloj**.

### ■ Borrar un fondo de pantalla

1. Seleccione **Reloj**.
2. Seleccione **Ajustes**.
3. Seleccione **Esferas del reloj**.
4. Seleccione el fondo que desee.
5. Seleccione **Eliminar**.
6. Seleccione **Sí**.
  - Volverá a aparecer la pantalla **Esferas del reloj**.

### ⌘ Configuración del fondo de pantalla

No puede eliminar los fondos de pantalla importados originalmente.

## ■ Pantalla de inicio

### ■ Para cambiar a una pantalla siguiente

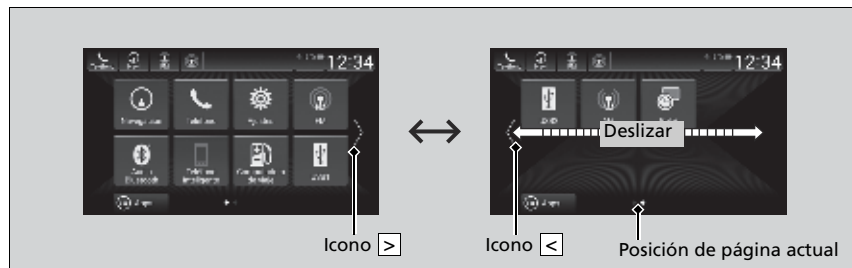

Seleccione  o  o deslice la pantalla hacia la izquierda o hacia la derecha para pasar a la siguiente pantalla.

## ►► Pantalla de inicio

La pantalla de inicio tiene 2 páginas. Puede añadir hasta 7 páginas.

Pulse el botón  para regresar directamente a la primera página de la pantalla de inicio desde cualquier página.

### ■ Para añadir iconos de aplicación en la pantalla de inicio

Es posible agregar iconos de aplicación a la pantalla de inicio.



1. Pulse el botón .
2. Seleccione la pantalla de inicio.
3. Seleccione **Agregar**.
4. Arrastre y suelte el icono allá donde desea que aparezca.
5. Seleccione **Done**.
  - La pantalla volverá a la pantalla de inicio.

### ☒ Para añadir iconos de aplicación en la pantalla de inicio

Puede añadir iconos de aplicación con este procedimiento.

1. Pulse el botón .
2. Seleccione **Todas las aplicaciones**.
3. Seleccione **Personalizar**.
4. Seleccione **Agregar**.
5. Arrastre y suelte el icono allá donde desea que aparezca.
6. Seleccione **Done**.
  - La pantalla volverá a la pantalla de inicio.

Las aplicaciones preinstaladas pueden no iniciarse con normalidad. Si esto sucede, será necesario restablecer el sistema.

#### ☒ Restablecimiento de la configuración de inicio P. 385

Si realiza un **Restablecer los datos de fábrica**, puede que todos los ajustes se restablezcan a sus valores predeterminados de fábrica.

#### ☒ Restablecimiento de la configuración de inicio P. 385

En caso de que esas aplicaciones sigan sin iniciarse normalmente incluso después de realizar un **Restablecer los datos de fábrica**, póngase en contacto con el concesionario.

Existe la posibilidad de que el navegador se cierre mientras se está utilizando. En ese caso, la pantalla volverá a su estado previo al inicio del navegador.

### ■ Para mover los iconos en la pantalla de inicio

Puede cambiar la ubicación de los iconos en la pantalla de inicio.

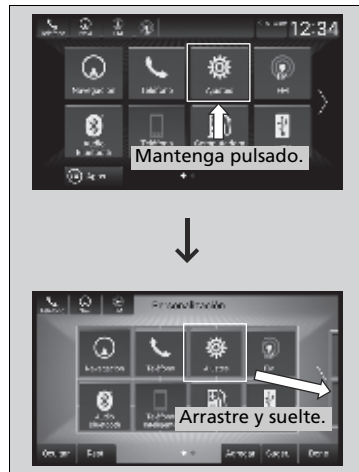

1. Mantenga pulsado un icono.
  - La pantalla cambia a la pantalla de personalización.
2. Arrastre y suelte el icono allá donde desea que aparezca.
3. Seleccione **Done**.
  - La pantalla volverá a la pantalla de inicio.

### » Para mover los iconos en la pantalla de inicio

Seleccione **Suger.** para ver consejos. Para ocultarlos, vuelva a seleccionarlos.

## ■ Para quitar iconos de la pantalla de inicio

Puede quitar iconos de la pantalla de inicio.

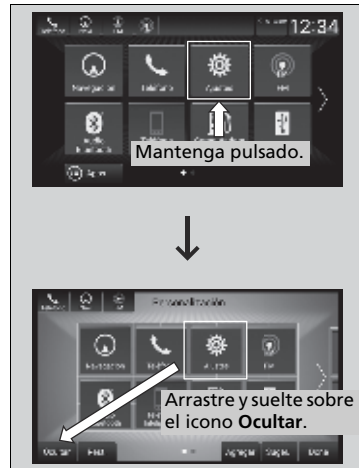

1. Mantenga pulsado un icono.
  - ▶ La pantalla cambia a la pantalla de personalización.
2. Arrastre y suelte el icono que desea quitar sobre el icono **Ocultar**.
  - ▶ El icono desaparece de la pantalla de inicio.
3. Seleccione **Done**.
  - ▶ La pantalla volverá a la pantalla de inicio.

## ☒ Para quitar iconos de la pantalla de inicio

Las aplicaciones no se eliminan al quitar su icono de la pantalla de inicio.

Seleccione **Suger.** para ver consejos. Para ocultarlos, vuelva a seleccionarlos.

### ■ Para añadir iconos de acceso directo en la pantalla de inicio

Puede almacenar hasta tres iconos en la esquina superior izquierda de la pantalla de inicio.



1. Mantenga pulsado un icono.
  - La pantalla cambia a la pantalla de personalización.
2. Arrastre y suelte el icono que desee almacenar en la esquina superior izquierda de la pantalla de inicio.
  - Se crea un acceso directo con el icono.
3. Seleccione **Done**.
  - La pantalla volverá a la pantalla de inicio.

### ►► Para añadir iconos de acceso directo en la pantalla de inicio

Seleccione **Suger.** para ver consejos. Para ocultarlos, vuelva a seleccionarlos.

## Área de estado



1. Seleccione el icono de estado del sistema.
  - Aparece el área de estado.
2. Seleccione un elemento para ver los detalles.
3. Pulse el botón  o el icono de estado del sistema para cerrar el área.

## Personalización del medidor

Puede editar, mostrar u ocultar los contenidos del medidor en la interfaz de información al conductor.

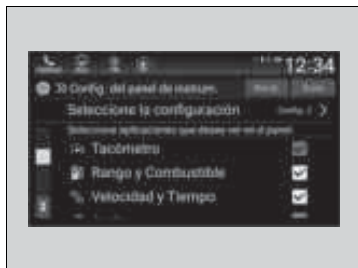

1. Pulse el botón .
2. Seleccione **Ajustes**.
3. Seleccione **Sistema**.
4. Seleccione **Config. del panel de instrum.**
5. Seleccione el contenido que desea mostrar u ocultar.
  - Los elementos marcados se muestran en la interfaz de información al conductor.

## Edición del orden

Para cambiar el orden del contenido en la interfaz de información al conductor, primero seleccione:

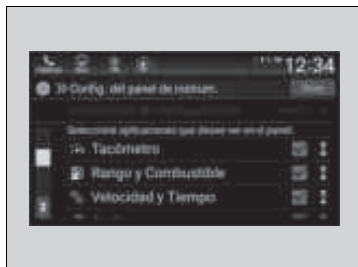

1. Pulse el botón .
2. Seleccione **Ajustes**.
3. Seleccione **Sistema**.
4. Seleccione **Config. del panel de instrum.**
5. Seleccione **Reord.**
6. Seleccione el contenido que desea mover.
7. Arrastre y suelte el contenido donde desea que aparezca.
8. Seleccione **Done**.

## Personalización del medidor

Puede guardar hasta tres configuraciones personalizadas.

Para seleccionar o personalizar una configuración, pulse

### Seleccione la configuración.

Cuando selecciona **Seleccione la configuración** durante la personalización, se guardarán las configuraciones que cambió.



## Ajuste del sonido



1. Pulse el botón .
2. Seleccione un icono de fuente de audio.
3. Seleccione **Sonido**.
4. Seleccione el ajuste que desee.
5. Seleccione **Guardar**.

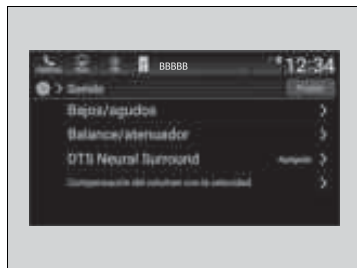

Seleccione un elemento de las siguientes:

- **Bajos/agudos:** Agudos, Alcance medio, Bajos
- **Balance/atenuador:** Balance / atenuador
- **DTS Neural Surround™:** DTS Neural Surround™
- **Compensación del volumen con la velocidad:** Compensación de volumen y velocidad (SVC)

### ► Ajuste del sonido

La SVC ajusta el volumen según la velocidad del vehículo. Cuando se va más rápido, el volumen de audio sube. Cuando se va más despacio, el volumen de audio baja.

También puede ajustar el sonido con el procedimiento siguiente.

1. Pulse el botón .
2. Seleccione **Ajustes**.
3. Seleccione **Sonido**.

Para restablecer los ajustes de **Bajos/agudos**, **Balance/atenuador**, **DTS Neural Surround™** y **Compensación del volumen con la velocidad**, seleccione **Predet.**

\* No disponible en todos los modelos

## Configuración de pantalla

Permite cambiar el brillo de la pantalla de audio/información.

### ■ Cambio del brillo de la pantalla



1. Pulse el botón .
2. Seleccione **Ajustes**.
3. Seleccione **Pantalla**.
4. Seleccione **Modo diurno** o **Modo noct.**
5. Seleccione el ajuste que desee.
6. Seleccione **Guardar**.

### ▣ Cambio del brillo de la pantalla

Puede cambiar los ajustes **Contraste** y **Nivel de negro** del mismo modo.

Para restablecer los ajustes, seleccione **Predet.**

## Selección de una fuente de audio

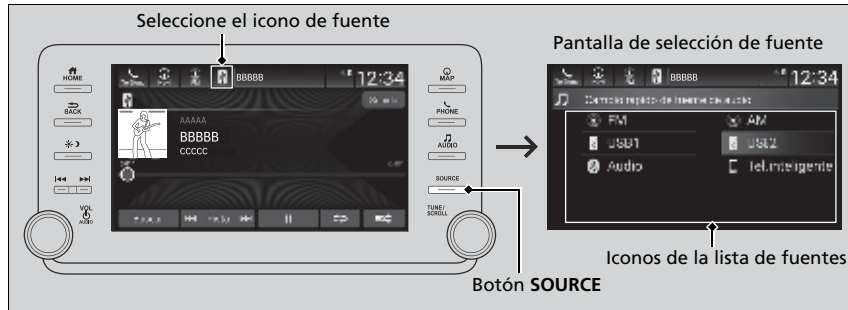

Seleccione el icono de la fuente actual y, a continuación, elija un icono de la lista de fuentes o use el botón **SOURCE** para cambiar la fuente de audio.

## Limitaciones del funcionamiento manual\*

Algunas funciones manuales están deshabilitadas o no funcionan mientras el vehículo está en movimiento.

No es posible seleccionar una opción desactivada hasta que el vehículo se detenga.

\* No disponible en todos los modelos

## Función de control por voz

El vehículo incluye un sistema de control por voz que permite un funcionamiento de manos libres.

El sistema de control por voz utiliza los botones  (hablar) y  (atrás) del volante y un micrófono cerca de las luces de lectura del techo.

### Reconocimiento de voz

Para lograr un reconocimiento de voz óptimo al utilizar el sistema de control por voz:



- Asegúrese de que aparece la pantalla correcta para el comando de voz que está utilizando. El sistema sólo reconoce determinados comandos.

Comandos por voz disponibles.

#### Pantalla del portal de voz P. 315

- Cierre las ventanillas y el techo solar\*.
- Ajuste las salidas de aire del salpicadero y laterales para que el aire no sople sobre el micrófono del techo.
- Hable con una voz clara y natural, sin hacer pausas entre las palabras.
- Reduzca el ruido de fondo si es posible. El sistema puede malinterpretar el comando si hay más de una persona hablando al mismo tiempo.

### Función de control por voz

Al pulsar el botón , un mensaje de ayuda le pregunta qué desea hacer. Pulse y suelte el botón  de nuevo para omitir este mensaje y proporcionar un comando.

## Pantalla del portal de voz



Al pulsar el botón  (hablar), aparecen en la pantalla los comandos de voz disponibles. Para obtener una lista completa de comandos, diga “Ayuda de voz” después del bip.

El sistema sólo reconoce los comandos de las siguientes páginas, en determinadas pantallas. No se reconocen los comandos de voz de estilo libre.

## Comandos de teléfono

Solo se puede utilizar cuando hay conectado un teléfono. Cuando el sistema reconoce el comando Teléfono, la pantalla cambia a la pantalla dedicada para el reconocimiento de voz del teléfono.

### Comandos de teléfono

- *Teléfono*
- *Llamar a <su nombre de contacto>*
- *Llamar a <Número telefónico>*

El sistema reconoce un único nombre de contacto de la agenda telefónica. Si hay un nombre completo registrado en el campo del nombre, el sistema reconoce el nombre y el apellido como un nombre de contacto.

Los comandos de llamada telefónica no están disponibles si se utiliza Apple CarPlay.

## Comandos de audio

Cuando el sistema reconoce el comando Audio, la pantalla cambia a la pantalla dedicada para el reconocimiento de voz del sistema de audio.

### Comandos FM

- *FM*
- *Sintonizar <87,5-108,0> FM*

### Comandos AM

- *AM*
- *Sintonizar <531-1602> AM*

### Instrucciones de USB

- *USB*
- *Reproducir género <Nombre>*
- *Reproducir artista <Nombre>*
- *Reproducir álbum <Nombre>*
- *Reproducir lista de reproducción <Nombre>*
- *Reproducir canción <Nombre>*
- *Reproducir música*
- *Anotar género <Nombre>*
- *Anotar artista <Nombre>*
- *Anotar álbum <Nombre>*
- *Anotar lista de reproducción <Nombre>*

## ■ Comandos de navegación\*1

El sistema acepta comandos de navegación en la pantalla dedicada de reconocimiento de voz del sistema de navegación.

➤ **Consulte el manual del sistema de navegación**

## ■ Comandos estándares

- *Ayuda de voz*
- *Cancelar*
- *Atrás*

Ayuda de voz son lecturas de las instrucciones por voz para ayuda de la pantalla actual.

\*1 : Modelos con sistema de navegación

## Reproducción de radio AM/FM

**Pantalla de audio/información**

**Icono Ajustes**  
 Seleccione si sintonizar HD Radio™ automáticamente.

**Botón BACK (Atrás)**  
 Púselo para volver a la pantalla anterior.

**Botones Buscar**  
 Pulse **◀◀** o **▶▶** para buscar arriba y abajo en la banda seleccionada una emisora con una señal potente.

**Iconos de preselección**  
 Permiten seleccionar las frecuencias de radio guardadas en la memoria de preselección. Mantenga pulsado un icono de preselección para guardar la emisora sintonizada en ese momento. Seleccione **>** para mostrar de la preselección 5 en adelante.

**Control VOL/AUDIO (volumen/alimentación)**  
 Pulse para encender y apagar el sistema de audio. Gírelo para ajustar el volumen.

**Control de selección**  
 Gírelo para sintonizar la frecuencia de la radio. Púselo y luego gírelo para seleccionar un elemento. Después púselo de nuevo para hacer su selección.

**Icono Escanear**  
 Selecciónelo para buscar emisoras con una señal potente.

**Icono Sintonizar**  
 Seleccione para usar el teclado en pantalla e introducir la frecuencia de radio directamente.

Funciones

\* No disponible en todos los modelos

## ■ Memoria de preselección

Para memorizar una emisora:

1. Sintonice la emisora que desee.
2. Mantenga pulsado el número de preselección para la emisora que desea guardar.

## ■ Lista de emisoras

Indica las emisoras más potentes en la banda seleccionada.

1. Seleccione **Lista de emis.** para ver una lista.
2. Seleccione la emisora.

## ■ Actualización manual

Actualiza la lista de emisoras en cualquier momento.

1. Seleccione **Lista de emis.** para ver una lista.
2. Seleccione **Actual.**

## » Memoria de preselección

El indicador **ST** aparece en la pantalla para indicar emisiones de FM en estéreo.

No está disponible la reproducción de AM en estéreo.

Cambio del modo de audio

Gire la rueda de selección izquierda o seleccione el icono de fuente de audio de la pantalla.

► **Botones del control remoto de audio** P. 273

Se pueden almacenar 12 emisoras AM/FM en la memoria de preselecciones.

### Modelos con la característica HD Radio™

HD Radio Technology fabricado conforme a licencia de iBiquity Digital Corporation. U.S. and Foreign Patents. HD Radio™ y los logotipos HD, HD Radio y "Arc" son marcas comerciales de iBiquity Digital Corp.





## ■ Explorar

Permite escuchar una muestra de las emisoras más potentes en la banda seleccionada durante 10 segundos. Para desactivar la exploración, seleccione **Detener** o .

## ■ Sistema de radiodifusión de datos (RDS)\*

Proporciona datos de texto relacionados con la emisora de FM compatible con RDS.

### ■ Búsqueda de una emisora RDS en la lista de emisoras

1. Seleccione **Lista de emis.** para mostrar una lista mientras escucha una emisora de FM.
2. Seleccione la emisora.

### ■ Actualización manual

Actualiza la lista de emisoras en cualquier momento.

1. Seleccione **Lista de emis.** para mostrar una lista mientras escucha una emisora de FM.
2. Seleccione **Actual.**

### ■ Explorar

Permite escuchar una muestra de las emisoras más potentes en la banda seleccionada durante 10 segundos. Para desactivar la exploración, seleccione **Detener** o .

### ☒ Sistema de radiodifusión de datos (RDS)\*

Si selecciona una emisora de FM compatible con RDS, el sistema RDS se activa automáticamente y la pantalla de frecuencias muestra el nombre de la emisora. Sin embargo, cuando las señales de la emisora se debilitan, la pantalla pasa a mostrar la frecuencia en lugar del nombre de la emisora.

#### Modelos con la característica HD Radio™

### ■ Subcanal HD

Muestra la lista de subcanales cuando se selecciona una emisora de HD Radio™ mientras se escucha una emisora FM.

1. Seleccione **Canales de la Radio HD**.
2. Seleccione el número de canal.

### ■ Ajustes AM/FM

Cambie los ajustes de AM/FM.

1. Seleccione **Ajustes**.
  2. Seleccione una opción.
- **Radio HD:** Seleccione automáticamente un canal analógico o digital, o escuche sólo el canal analógico.
  - **Ilustraciones:** Permite activar o desactivar la visualización de las ilustraciones.

## Reproducción de un iPod

Conecte el iPod mediante el conector USB al puerto USB y después seleccione el modo USB.

📌 Puertos USB P. 271

**Portada**

**Pantalla de audio/información**

**Botón (Atrás)**  
Púlselo para volver a la pantalla anterior.

**Botones de pistas**  
Pulse o para cambiar de canción.  
Manténgalos pulsados para desplazarse rápidamente dentro de una canción.

**Control VOL AUDIO (volumen/alimentación)**  
Pulse para encender y apagar el sistema de audio.  
Gírelo para ajustar el volumen.

**Icono Buscar**  
Selecciónelo para mostrar las opciones de menú.

**Icono de Sonido**  
Selección para ver los ajustes de sonido.

**Icono Aleatorio**  
Permite reproducir todos los archivos de la categoría actual en orden aleatorio.

**Control de selección**  
Gírelo para cambiar de canción.  
Púlselo y luego gírelo para seleccionar un elemento. Después púlselo de nuevo para hacer su selección.

**Icono Repetir**  
Selecciónelo para repetir el archivo actual.

**Icono de reproducción/pausa**

**Iconos Pista**  
Seleccione o para cambiar de canción.  
Manténgalos pulsados para desplazarse rápidamente dentro de una canción.

## ■ Cómo seleccionar una canción de la lista de búsqueda de música

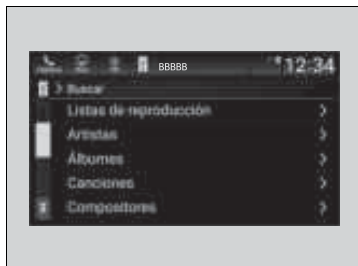

1. Seleccione **Buscar**.
2. Seleccione una categoría de búsqueda (por ejemplo, Artistas, Álbumes, etc.).
3. Continúe haciendo selecciones hasta que encuentre la canción de su elección.

## ▣ Reproducción de un iPod

Las funciones disponibles varían según el modelo o la versión. Algunas funciones pueden no estar disponibles en el sistema de audio del vehículo.

Si surge algún problema, puede aparecer un mensaje de error en la pantalla de audio/información.

▣ **iPod/Unidad de memoria USB** P. 342

Si utiliza la aplicación de música de su iPhone/iPod mientras que el teléfono está conectado al sistema de audio, es posible que ya no pueda volver a utilizar la misma aplicación en la pantalla de audio/información.

Vuelva a conectar el dispositivo si es necesario.

Si se conecta un iPhone mediante Apple CarPlay, la fuente iPod/USB deja de estar disponible y los archivos de audio del teléfono solo pueden reproducirse dentro de Apple CarPlay.

## ■ Cómo seleccionar un modo de reproducción

Puede seleccionar los modos de orden aleatorio y repetición al reproducir un archivo.

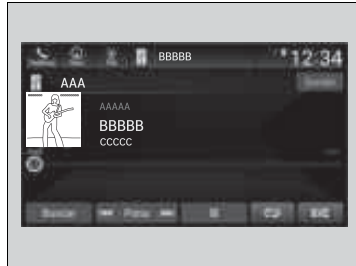

### ■ Para desactivar un modo de reproducción

Seleccione el modo que desea desactivar.

#### ■ Aleatorio/Repetir

Seleccione el icono Aleatorio o repetir varias veces hasta ir al modo deseado.

## ☒ Cómo seleccionar un modo de reproducción

Opciones del menú de modo de reproducción

### Aleatorio

 **Aleatorio desactivado:** Desactiva el modo aleatorio.

 **Mezclar todas las canciones:** Reproduce todas las canciones disponibles en una categoría seleccionada (listas de reproducción, artistas, álbumes, canciones, géneros o compositores) en orden aleatorio.

 **Aleatorio en las carpetas:** Reproduce todos los archivos de la carpeta actual en orden aleatorio.

### Repetir

 **Repetir desactivado:** El modo de repetición está desactivado.

 **Repetir canción:** Permite repetir la canción actual.

 **Repetir todo:** Permite repetir todas las canciones.

## Reproducción de una unidad de memoria USB

El sistema de audio lee y reproduce archivos de audio de un dispositivo de memoria USB en formato MP3, WMA, AAC\*, FLAC\*, WAV\*, MP4\* o AVI\*.

Conecte la unidad de memoria USB al puerto USB y seleccione el modo USB.

► Puertos USB P. 271

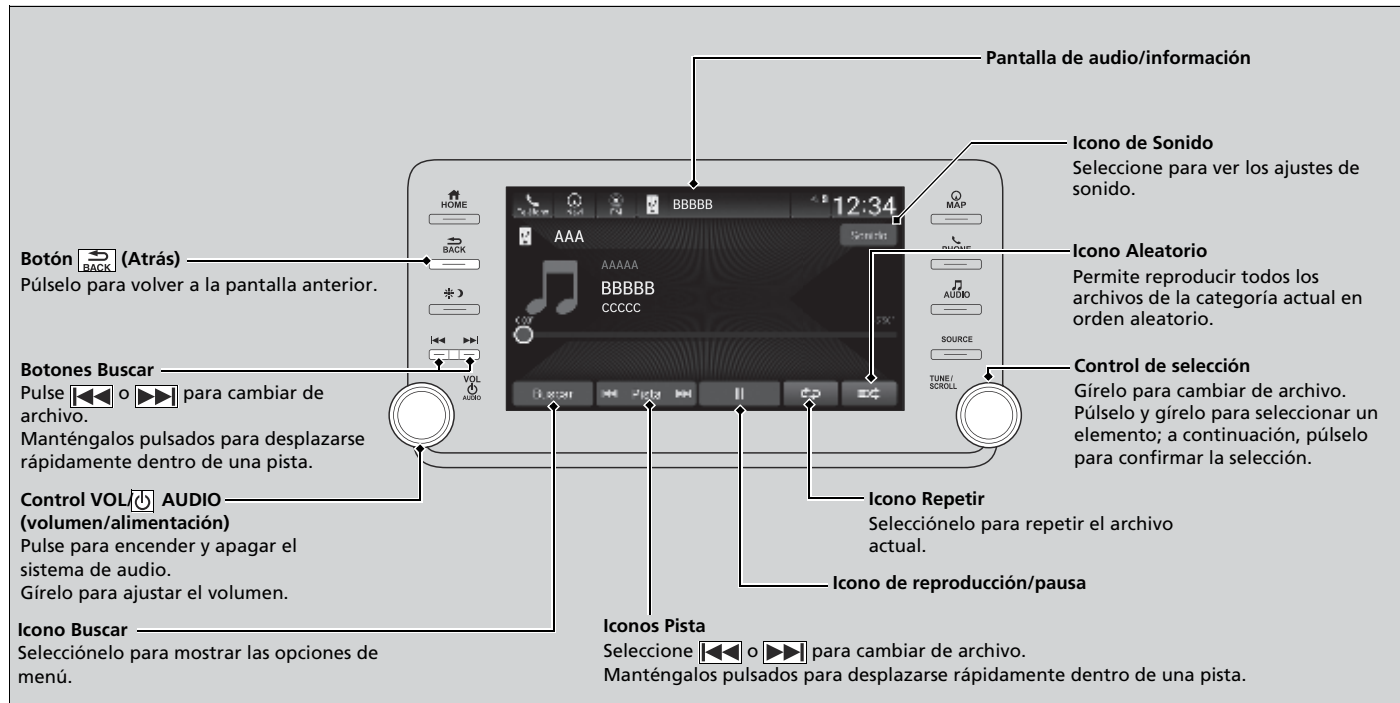

\*1: En esta unidad solo se pueden reproducir archivos en formato AAC grabados con iTunes.

## Cómo seleccionar un archivo de la lista de búsqueda de música

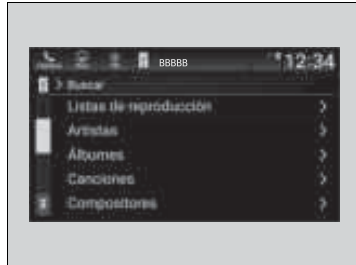

1. Seleccione **Buscar**.

Excepto modelos de México

2. Seleccione **Música** o **Video**.

3. Continúe haciendo selecciones hasta que encuentre la canción o el vídeo de su elección.

## Reproducción de una unidad de memoria USB

Utilice las unidades de memoria USB recomendadas.

► **Información general sobre el sistema de audio** P. 345

No se pueden reproducir archivos WMA protegidos con gestión de derechos digitales (DRM).

El sistema de audio muestra **No se puede reproducir el archivo seleccionado** y pasa al siguiente archivo.

Si surge algún problema, puede aparecer un mensaje de error en la pantalla de audio/información.

► **iPod/Unidad de memoria USB** P. 342

## ■ Cómo seleccionar un modo de reproducción

Puede seleccionar los modos de repetición y aleatorio al reproducir un archivo.

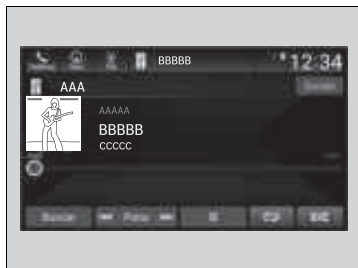

### ■ Al Azar/Repetir

Seleccione el icono Aleatorio o repetir varias veces hasta ir al modo deseado.

### ■ Para desactivar un modo de reproducción

Seleccione el modo que desea desactivar.

## » Cómo seleccionar un modo de reproducción

Opciones del menú de modo de reproducción

### Aleatorio

 **Aleatorio desactivado:** Desactiva el modo aleatorio.

 **Todas las pistas en aleatorio:** Reproduce todos los archivos en orden aleatorio.

 **Aleatorio en carpeta:** Reproduce todos los archivos de la carpeta actual en orden aleatorio.

### Repetir

 **Repetir desactivado:** El modo de repetición está desactivado.

 **Repetir pista:** Repite la carpeta actual.

 **Repetir todo:** Permite repetir todas las canciones.



## Reproducción de audio *Bluetooth*®

Su sistema de audio permite escuchar música desde un teléfono compatible con *Bluetooth*. Esta función está disponible cuando el teléfono está emparejado y conectado al sistema de teléfono de manos libres (HFT)\*/*Bluetooth*® HandsFreeLink® (HFL)\* del vehículo.

➤ **Configuración del teléfono** P. 418

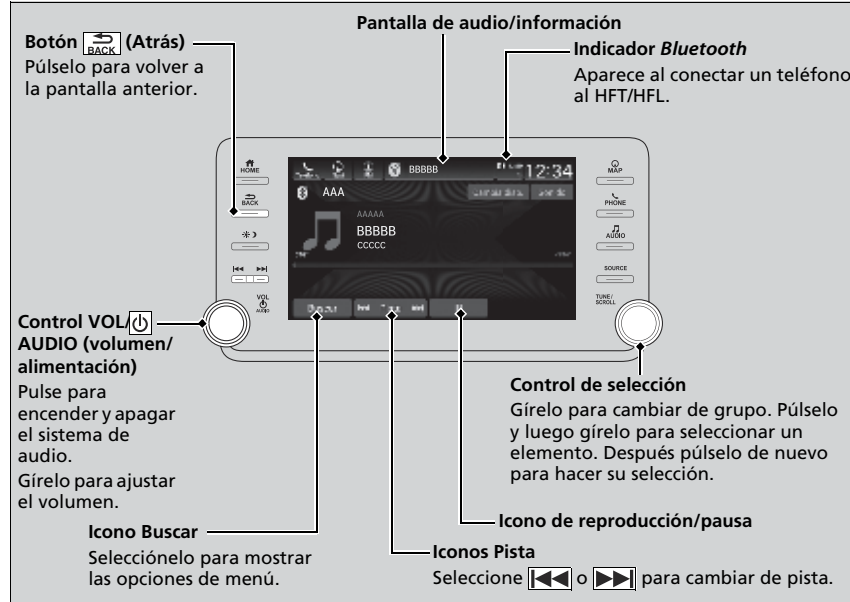

### ► Reproducción de audio *Bluetooth*®

No todos los teléfonos con *Bluetooth* y emisión continua de audio son compatibles, consulte a un concesionario.

En algunos países, puede ser ilegal realizar algunas funciones de dispositivos de datos durante la conducción.

Solo se puede utilizar un único teléfono a la vez con el HFT/HFL.

Cuando hay dos o más teléfonos emparejados dentro del vehículo, el sistema se conecta automáticamente al primer teléfono emparejado que encuentra.

El teléfono conectado para audio *Bluetooth*® puede ser diferente.

Si hay más de un teléfono emparejado con el sistema HFT/HFL, puede haber un retardo antes de que el sistema inicie la reproducción.

En algunos casos, puede que el nombre del artista, el álbum o la pista no aparezcan correctamente.

Puede que algunas funciones no estén disponibles en algunos dispositivos.

Si hay un teléfono conectado mediante Apple CarPlay o Android Auto\*, el audio *Bluetooth*® de ese teléfono no está disponible. Sin embargo, puede hacer que un segundo teléfono previamente emparejado transmita audio *Bluetooth*® seleccionando en la lista de dispositivos *Bluetooth*®.

➤ **Configuración del teléfono** P. 418

\* No disponible en todos los modelos

## ■ Para reproducir archivos de audio *Bluetooth*®

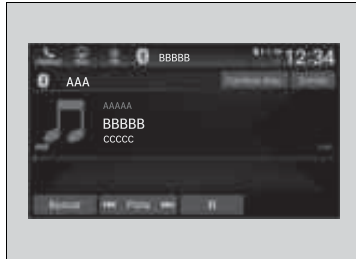

1. Asegúrese de que el teléfono está emparejado y conectado al sistema.

➤ **Configuración del teléfono** P. 418

2. Seleccione el modo de audio *Bluetooth*®.

Si no se reconoce el teléfono, es posible que ya se haya conectado otro teléfono compatible con HFT/HFL, pero no compatible con audio *Bluetooth*®.

## ■ Para interrumpir o reanudar un archivo

Seleccione el icono de reproducción/pausa.

## ■ Búsqueda de música

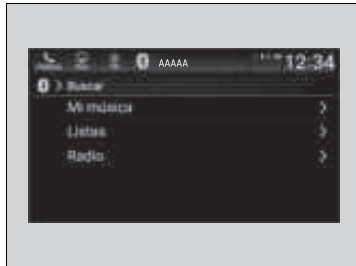

1. Seleccione **Buscar**.
2. Seleccione una categoría de búsqueda (por ejemplo, Álbumes).
3. Seleccione un elemento.
  - Se inicia la reproducción de la selección.

## ►► Para reproducir archivos de audio *Bluetooth*®

Para reproducir archivos de audio, es posible que necesite realizar alguna acción en el teléfono. En ese caso, siga las instrucciones de funcionamiento del fabricante del teléfono.

Al cambiar a otro modo se interrumpe la música que se está reproduciendo desde el teléfono.

Puede cambiar el teléfono conectado seleccionando

### **Cambiar dispositivos.**

➤ **Configuración del teléfono** P. 418

## ►► Búsqueda de música

Dependiendo del dispositivo *Bluetooth*® conectado, puede que no aparezcan algunas listas o ninguna de ellas.

## Conexión del teléfono inteligente\*

Algunas aplicaciones del teléfono inteligente se pueden mostrar y utilizar en la pantalla de audio/información cuando el teléfono está conectado al sistema de audio. Puede conectar el teléfono utilizando un cable o de forma inalámbrica.

➤ **Conexión de un teléfono inteligente** P. 331

➤ **Modo Wi-Fi (configuración por primera vez)** P. 332

### ☒ Conexión del teléfono inteligente\*

Estacione en un lugar seguro antes de conectar su teléfono y mientras utiliza las apps incluidas.

No todos los teléfonos son compatibles con el sistema. El sistema no muestra las apps disponibles en su teléfono inteligente, por lo que deberá instalarlas previamente. Consulte esta información con su concesionario.

Debe cambiar la conexión *Bluetooth*® de su teléfono inteligente si hay otro dispositivo electrónico conectado.

➤ **Para cambiar el teléfono actualmente emparejado** P. 420

Lo siguiente puede variar según el tipo de teléfono:

- Método de conexión.
- Modo de conectar un teléfono inteligente al sistema.
- Apps que se pueden utilizar en la pantalla.
- Visualización del tiempo de respuesta/actualización.

No se admite el funcionamiento de todas las apps en el sistema de audio.

Pregunte al proveedor de la app si tiene dudas sobre las funciones de la misma.

No se entretenga con la pantalla mientras conduce un vehículo.

Para utilizar la conexión del teléfono inteligente, primero debe emparejar su teléfono al sistema de audio mediante *Bluetooth*®.

► **Configuración del teléfono** P. 418

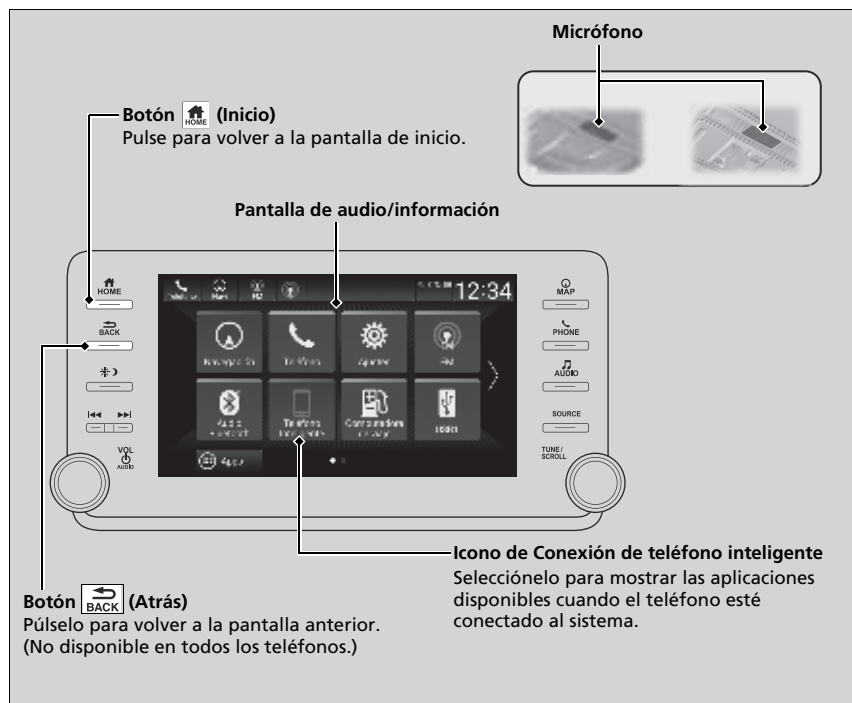

Excepto iPhone

## Conexión de un teléfono inteligente

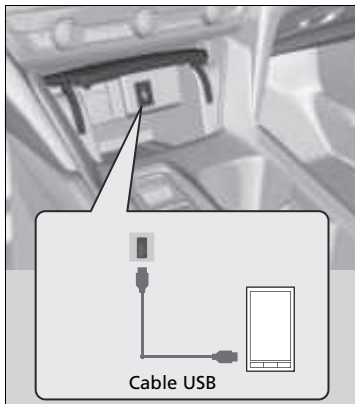

1. Conecte el teléfono al sistema de audio mediante *Bluetooth*<sup>®</sup>.
  - ▣ **Configuración del teléfono** P. 418
2. Enchufe su teléfono al puerto USB.
  - Puede que necesite realizar alguna acción en el teléfono.
3. Seleccione **Conexión de teléfono inteligente** para mostrar las aplicaciones disponibles del teléfono inteligente en la pantalla táctil de audio/información.
4. Seleccione la aplicación que desea utilizar en la pantalla de audio/información.
  - Para volver a la pantalla anterior, pulse el botón .

## Conexión de un teléfono inteligente

El teléfono se puede recargar mientras está conectado al puerto USB. Sin embargo, si se sobrecarga con muchas tareas operativas, el nivel de la batería puede bajar.



\* No disponible en todos los modelos

## Conexión Wi-Fi

Puede conectar el sistema de audio a Internet mediante Wi-Fi en la pantalla de audio/información. Si su teléfono tiene capacidad de punto de acceso inalámbrico, el sistema se puede anclar al teléfono. Utilice los pasos siguientes para configurarlo.

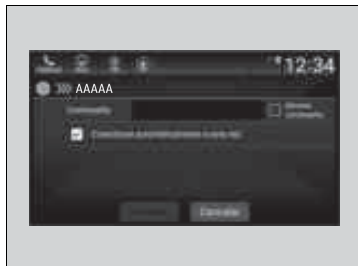
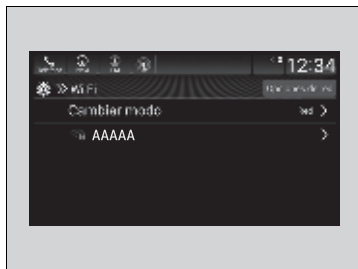
### Modo Wi-Fi (configuración por primera vez)



1. Pulse el botón .
2. Seleccione **Ajustes**.
3. Seleccione **Conexiones**.
4. Seleccione **Wi-Fi**.
5. Seleccione **Cambiar modo**.
6. Seleccione **Red** o **Acceso\*** y, a continuación, **Confirmar**.
  - Para cambiar los ajustes Wi-Fi, seleccione **Opciones de red** u **Opc. de acceso\***.
  - Seleccione el punto de acceso que desea conectar al sistema.
7. Seleccione **Conectar**.
  - Introduzca una contraseña para el punto de acceso y seleccione **Done**.
  - Una vez realizada correctamente la conexión, aparece el icono  en la lista.
8. Pulse el botón  para ir a la pantalla de inicio.

### Conexión Wi-Fi

Wi-Fi y Wi-Fi Direct son marcas comerciales de Wi-Fi Alliance®.



### Modo Wi-Fi (configuración por primera vez)

No puede realizar el procedimiento de configuración con el vehículo en movimiento. Estacione en un lugar seguro para ajustar el sistema de audio en modo Wi-Fi.

Algunos operadores de telefonía móvil cobran por el anclaje y el uso de datos del teléfono inteligente. Compruebe el contrato de datos de su teléfono.

Compruebe el manual del teléfono para averiguar si el teléfono tiene conectividad Wi-Fi.

Puede confirmar si la conexión Wi-Fi está o no activada mediante el icono  de la Lista de redes Wi-Fi. La velocidad de transmisión y otros elementos no se muestran en esta pantalla.

En caso de conexión Wi-Fi con su teléfono, asegúrese de que los ajustes Wi-Fi de su teléfono están en modo de punto de acceso (anclaje de red).

## Modo Wi-Fi (una vez realizada la configuración inicial)

Asegúrese de que la configuración de Wi-Fi de su teléfono está en modo de punto de acceso (anclaje a red).

## Modo Wi-Fi (una vez realizada la configuración inicial)

### Usuarios de iPhone

Puede que tenga que realizar de nuevo la configuración inicial de la conexión Wi-Fi después de iniciar el teléfono.

## Siri Eyes Free

Puede hablar a Siri manteniendo pulsado el botón  (hablar) del volante cuando el iPhone está emparejado con el sistema de teléfono de manos libres (HFT)\*/*Bluetooth*® HandsFreeLink® (HFL)\*.

➤ **Configuración del teléfono** P. 418

### ► Siri Eyes Free

Siri es una marca comercial de Apple Inc.

Consulte el sitio web de Apple Inc. para comprobar las funciones disponibles para Siri.

Durante la conducción recomendamos utilizar Siri solamente a través del botón  del volante (Siri Eyes Free).

### ► Uso de Siri Eyes Free

Algunos comandos solo funcionan con funciones o aplicaciones específicas del teléfono.

### ■ Uso de Siri Eyes Free



**Botón  (Atrás)**  
Pulse para desactivar Siri.

**Botón  (hablar)**  
Manténgalo pulsado hasta que la pantalla cambie como se indica.

**Aparece cuando Siri está activado en modo Siri Eyes Free**

Mientras está en modo Siri Eyes Free:  
La pantalla permanece igual. No aparecen información ni comandos.



## Apple CarPlay

Si conecta un iPhone compatible con Apple CarPlay al sistema a través del puerto USB del bolsillo central o el compartimento de la consola\*, puede utilizar la pantalla de audio/información, en lugar de la pantalla del iPhone, para hacer llamadas de teléfono, escuchar música, ver mapas (navegación) y acceder a mensajes.

➤ **Puertos USB** P. 271

### Menú de Apple CarPlay

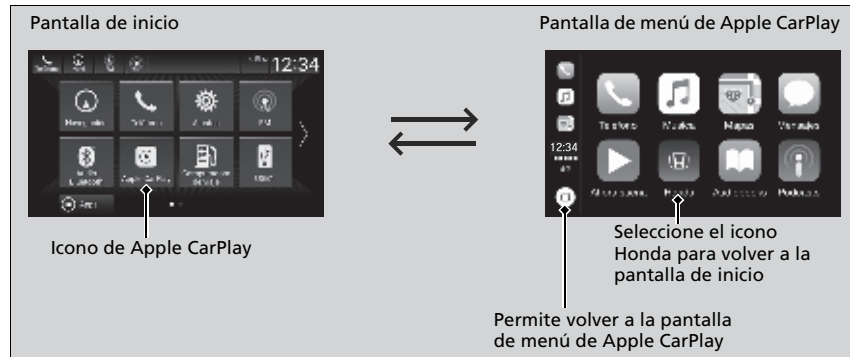

#### ■ Teléfono

Permite acceder a la lista de contactos, hacer llamadas telefónicas o escuchar el buzón de voz.

#### ■ Mensajes

Permite ver y responder a los mensajes de texto, o hacer que los mensajes recibidos se lean en voz alta.

#### ■ Música

Permite reproducir la música almacenada en el iPhone.

### Apple CarPlay

Solo el iPhone 5 o versiones más recientes con iOS 8.4 o posterior son compatibles con Apple CarPlay.

Estacione en un lugar seguro antes de conectar el iPhone a Apple CarPlay y al iniciar cualquier aplicación compatible.

Para usar Apple CarPlay, conecte el cable USB al puerto USB ubicado en el bolsillo central o en el compartimento de la consola\*.

Los puertos USB ubicados en la parte trasera de la consola central\* sólo se usan para cargar.

➤ **Puertos USB** P. 271

Mientras está conectado a Apple CarPlay, las llamadas solo se hacen a través de Apple CarPlay. Si desea hacer una llamada con el sistema de teléfono de manos libres\*/Bluetooth® HandsFreeLink®, desactive Apple CarPlay o desconecte el cable USB del iPhone.

➤ **Configuración de Apple CarPlay** P. 336

Mientras el iPhone está conectado a Apple CarPlay, no es posible usar el audio Bluetooth® ni el sistema de teléfono de manos libres\*/Bluetooth® HandsFreeLink®\*. Sin embargo, otros teléfonos previamente asociados pueden transmitir audio a través de Bluetooth® mientras que Apple CarPlay está conectado.

➤ **Configuración del teléfono** P. 418

Para obtener detalles sobre los países y regiones donde está disponible Apple CarPlay, así como información relativa a la función, consulte la página principal de Apple.

\* No disponible en todos los modelos

## ■ Mapas

Permite ver mapas de Apple Maps y utilizar la función de navegación como lo haría en el iPhone.

### Modelos con sistema de navegación

Solo un sistema de navegación (la navegación preinstalada o Apple CarPlay) puede ofrecer indicaciones a la vez. Al utilizar un sistema, las indicaciones para llegar a cualquier destino previamente fijado en el otro sistema se cancelan, y es el sistema usado actualmente el que le dirige a su destino.

## ■ Configuración de Apple CarPlay

Después de conectar el iPhone al sistema a través del puerto USB delantero, utilice el procedimiento siguiente para configurar Apple CarPlay. El uso de Apple CarPlay dará lugar a la transmisión de determinada información del usuario y del vehículo (como la ubicación del vehículo, la velocidad y el estado) al iPhone para mejorar la experiencia de Apple CarPlay. Tendrá que dar su consentimiento para compartir esta información en la pantalla de audio/ información.

## ■ Activación de Apple CarPlay



Marque la casilla de verificación.

**Activar:** Permite este consentimiento.

**Desactivar:** No se ofrece ninguna opción de activación.

Puede cambiar los ajustes de consentimiento en el menú de configuración **Conexiones**.

## » Apple CarPlay

### Requisitos de funcionamiento y limitaciones de Apple CarPlay

Apple CarPlay requiere un iPhone compatible con una conexión móvil y un plan de datos activo. Se aplicarán los planes de tarifas de su operador.

Los cambios en los sistemas operativos, el hardware, el software y otras tecnologías esenciales para la funcionalidad Apple CarPlay, así como una normativa gubernamental nueva o revisada, pueden dar lugar a una reducción o cese de las funciones y servicios de Apple CarPlay. Honda no puede ofrecer ni ofrece ninguna garantía de rendimiento o funcionamiento futuros de Apple CarPlay.

Es posible utilizar aplicaciones de terceros sin son compatibles con Apple CarPlay. Consulte la página principal de Apple para obtener información sobre las aplicaciones compatibles.

### » Configuración de Apple CarPlay

También puede utilizar el método siguiente para configurar Apple CarPlay:

Seleccione INICIO → Ajustes → Conexiones → Conexión de teléfono inteligente → Apple CarPlay → Seleccionar dispositivo → Editar permisos del disp.

### Uso de la información del usuario y del vehículo

El uso y manipulación de la información del usuario y del vehículo transmitida hacia/desde el iPhone por Apple CarPlay se rige por los términos y condiciones del iOS de Apple y de la política de privacidad de Apple.

## Funcionamiento de Apple CarPlay con Siri

Mantenga pulsado el botón de hablar para activar Siri.



## Funcionamiento de Apple CarPlay con Siri

A continuación se presentan ejemplos de preguntas y comandos para Siri:

- ¿Qué películas tenemos hoy?
- Llamar a papá al trabajo.
- ¿Cuál es esta canción?
- ¿Qué tiempo hará mañana?
- Leer mi último correo electrónico.

Para obtener más información, visite [www.apple.com/ios/siri](http://www.apple.com/ios/siri).

## Android Auto\*

Cuando se conecta un teléfono Android al sistema de audio a través del puerto USB delantero, Android Auto se inicia automáticamente. Una vez conectado a Android Auto, puede utilizar la pantalla de audio/información para acceder a las funciones de teléfono, Google Maps (navegación), Google Play Music y Google Now. La primera vez que se utiliza Android Auto, aparece un tutorial en la pantalla.

Le recomendamos realizar este tutorial, mientras está estacionado de forma segura, antes de usar Android Auto.

📌 **Puertos USB** P. 271

📌 **Conexión de emparejamiento automático** P. 340

NOTA:

Android Auto puede no estar disponible en su país o región. Para obtener detalles sobre Android Auto, consulte el sitio de soporte de Google.

### 📌 Android Auto\*

Para usar Android Auto, es necesario descargar la aplicación Android Auto desde Google Play al teléfono inteligente.

Solo Android 5.0 (Lollipop) o versiones posteriores son compatibles con Android Auto.

No se puede utilizar Bluetooth A2DP con un teléfono Android Auto.

Estacione en un lugar seguro antes de conectar el teléfono Android a Android Auto y al iniciar cualquier aplicación compatible.

Para usar Android Auto, conecte el cable USB al puerto USB ubicado en el bolsillo central o en el compartimento de la consola\*. Los puertos USB ubicados en la parte trasera de la consola central\* no permiten el funcionamiento de Android Auto.

📌 **Puertos USB** P. 271

Para acceder directamente a la función de teléfono de Android Auto, pulse **Teléfono** en la pantalla de inicio.

📌 **Conexión de emparejamiento automático**  
P. 340

Cuando hay un teléfono Android conectado a Android Auto, no es posible usar el audio *Bluetooth*®. Sin embargo, otros teléfonos previamente asociados pueden transmitir audio a través de *Bluetooth*® mientras que Android Auto está conectado.

📌 **Configuración del teléfono** P. 418

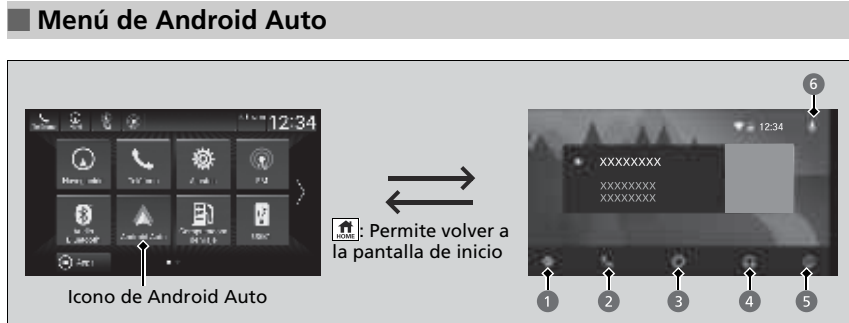

**1 Mapas (navegación)**

Muestra Google Maps y permite utilizar la función de navegación como lo haría en el teléfono Android. Cuando el vehículo está en movimiento, no es posible utilizar el teclado. Detenga el vehículo en un lugar seguro para realizar una búsqueda o proporcionar otras entradas.

**Modelos con sistema de navegación**

Solo un sistema de navegación (la navegación preinstalada o Android Auto) puede ofrecer indicaciones a la vez. Al utilizar un sistema, las indicaciones para llegar a cualquier destino previamente fijado en el otro sistema se cancelan, y es el sistema usado actualmente el que le dirige a su destino.

La pantalla de audio/información le proporcionará indicaciones paso a paso para conducirlo hasta su destino.

**2 Teléfono (comunicación)**

Permite hacer y recibir llamadas telefónicas, así como escuchar el buzón de voz.

**3 Google Now (pantalla de inicio)**

Muestra información útil organizada por Android Auto en tarjetas simples que aparecen justo cuando se necesitan.

►► Android Auto\*

Para obtener detalles sobre los países y regiones donde está disponible Android Auto, así como información relativa a la función, consulte la página principal de Android Auto.

**Requisitos de funcionamiento y limitaciones de Android Auto**

Android Auto requiere un teléfono Android compatible con una conexión móvil y un plan de datos activo. Se aplicarán los planes de tarifas de su operador.

Los cambios en los sistemas operativos, el hardware, el software y otras tecnologías esenciales para la funcionalidad Android Auto, así como una normativa gubernamental nueva o revisada, pueden dar lugar a una reducción o cese de las funciones y servicios de Android Auto. Honda no puede ofrecer ni ofrece ninguna garantía de rendimiento o funcionamiento futuros de Android Auto.

Es posible utilizar aplicaciones de terceros sin son compatibles con Android Auto. Consulte la página principal de Android Auto para obtener información sobre las aplicaciones compatibles.

\* No disponible en todos los modelos

#### 4 Música y audio

Permite ejecutar Google Play Music y aplicaciones de música que son compatibles con Android Auto.

Para cambiar entre aplicaciones de música, pulse este icono.

#### 5 Volver a la pantalla de inicio.

#### 6 Voz

Permite manejar Android Auto con la voz.

### Conexión de emparejamiento automático

Cuando se conecta un teléfono Android a la unidad a través del puerto USB delantero, Android Auto se inicia automáticamente.

### Activación de Android Auto

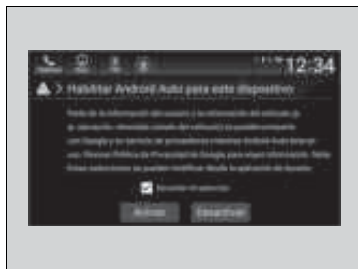

Marque la casilla de verificación.

**Activar:** Permite este consentimiento.

**Desactivar:** No se ofrece ninguna opción de activación.

Puede cambiar los ajustes de consentimiento en el menú de configuración **Conexiones**.

### Activación de Android Auto

Inicie Android Auto únicamente cuando esté estacionado de forma segura. Cuando Android Auto detecta por primera vez su teléfono, es necesario configurar el teléfono para que se permita la asociación automática. Consulte el manual de instrucciones que acompaña al teléfono.

Puede utilizar el método siguiente para cambiar los ajustes de Android Auto después de haber realizado la configuración inicial:

Seleccione INICIO → Ajustes → Conexiones → Conexión de teléfono inteligente → Android Auto → Seleccionar dispositivo → Editar permisos del disp.

#### Uso de la información del usuario y del vehículo

El uso y manipulación de la información del usuario y del vehículo transmitida hacia/desde el teléfono por Android Auto se rige por la política de privacidad de Google.

## Uso de Android Auto con reconocimiento de voz

Mantenga pulsado el botón de hablar para manejar Android Auto con la voz.

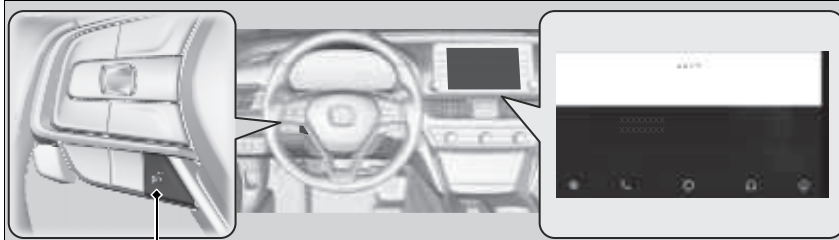

**Botón  (hablar):**

Manténgalo pulsado para manejar Android Auto con la voz.

Pulse y suelte para activar el sistema de reconocimiento de voz estándar.

## Uso de Android Auto con reconocimiento de voz

A continuación se ofrecen ejemplos de comandos que se pueden decir con el reconocimiento de voz:

- Responder al texto.
- Llamar a mi esposa.
- Navegar a Honda.
- Reproducir mi música.
- Enviar un mensaje de texto a mi esposa.
- Llamar a la floristería.

Para obtener más información, consulte la página principal de Android Auto.

También puede activar la función de reconocimiento de voz pulsando el icono  de la esquina superior derecha de la pantalla.

\* No disponibles en todos los modelos

## iPod/Unidad de memoria USB

Si se produce un error durante la reproducción de un iPod o una unidad de memoria USB, podrían aparecer los siguientes mensajes de error. Si no consigue que desaparezca el mensaje de error, póngase en contacto con un concesionario.

Mensaje de error	Solución
<b>Error De USB</b> Revise el manual del propietario* <sup>1</sup>	Aparece cuando se conecta un dispositivo de memoria no compatible. Desconecte el dispositivo. Después, apague el sistema de audio y vuelva a encenderlo. No vuelva a conectar el dispositivo que ha provocado el error.
<b>Versión no compatible</b> * <sup>1</sup>	Aparece cuando se conecta un iPod no compatible. Si aparece cuando se conecta un iPod compatible, actualice el software del iPod a una versión más reciente.
<b>Reintentar conexión</b> * <sup>1</sup> Reintentar conexión* <sup>2</sup>	Aparece cuando el sistema no reconoce el iPod. Vuelva a conectar el iPod.
<b>Archivo ilegible</b> * <sup>1</sup> Archivo ilegible* <sup>2</sup>	Aparece cuando los archivos de la unidad de memoria USB están protegidos por derechos de autor o de un formato no compatible. Este mensaje de error aparece durante unos tres segundos y después se reproduce la siguiente canción.
<b>No hay canciones</b> * <sup>1</sup> Sin Datos* <sup>2</sup>	<b>iPod</b> Aparece cuando el iPod está vacío. <b>Unidad de memoria USB</b> Aparece cuando la unidad de memoria USB está vacía. <b>iPod y unidad de memoria USB</b> Compruebe que el dispositivo contiene archivos compatibles.
<b>No se Apoya</b> * <sup>1</sup> , * <sup>2</sup>	Aparece cuando se conecta un dispositivo de memoria no compatible. Si aparece cuando se conecta un dispositivo compatible, vuelva a conectar el dispositivo. Aparece cuando hay formatos no compatibles en el dispositivo. Compruebe que el dispositivo contiene archivos compatibles.

\*1: Modelos con sistema de audio con pantalla en color

\*2: Modelos con sistema de audio con pantalla



Mensaje de error	Solución
<b>El dispositivo no responde</b> <sup>*1</sup> <b>El dispositivo no responde</b> <sup>*2</sup>	Aparece cuando el sistema no se comunica con un dispositivo conectado. Si aparece cuando hay un dispositivo conectado, póngase en contacto con el vendedor del dispositivo.
<b>HUB no compatible</b> <sup>*1</sup> <b>El hub USB no es compatible</b> <sup>*2</sup>	Aparece cuando solo hay conectado un CONCENTRADOR. Si aparece, conecte una unidad de memoria USB en el CONCENTRADOR.

\*1: Modelos con sistema de audio con pantalla en color

\*2: Modelos con sistema de audio con pantalla

Modelos con sistema de audio con pantalla

## Android/aplicaciones

Si se produce un error al usar el sistema de audio o las aplicaciones, pueden aparecer los siguientes mensajes de error. Si no consigue que desaparezca el mensaje de error, póngase en contacto con un concesionario.

Mensaje de error	Solución
Lamentablemente, la aplicación **** se detuvo.*1	Se ha producido un error en la aplicación, seleccione <b>OK</b> en la pantalla para cerrar la aplicación.
La aplicación **** no responde. ¿Desea cerrar la aplicación? *1	La aplicación no responde. Seleccione <b>Wait</b> si desea esperar un poco más a que la aplicación responda. Si no responde incluso después de esperar, seleccione <b>OK</b> para cerrar la aplicación y volver a iniciarla. Si el mensaje de error continúa, realice un <b>Restablecer los datos de fábrica</b> . 🗑 <b>Restablecimiento de la configuración de inicio</b> P. 385

\*1: La parte \*\*\*\* representa caracteres variables que cambian dependiendo de dónde se produce el error.

## iPod, iPhone y unidades de memoria USB compatibles

### Compatibilidad con modelos de iPod e iPhone

#### Modelos con sistema de audio con pantalla en color

Modelo
iPod (5ª generación)
iPod classic 80 GB/160 GB (lanzamiento en 2007)
iPod classic 120 GB (lanzamiento en 2008)
iPod classic 160 GB (lanzamiento en 2009)
iPod nano (1ª a 7ª generación) lanzado entre 2005 y 2012
iPod táctil (1ª a 5ª generación) lanzado entre 2007 y 2012
iPhone/iPhone 3G/iPhone 3GS/iPhone 4/iPhone 4s/iPhone 5/iPhone 5c/iPhone 5s/iPhone 6/iPhone 6 Plus

#### Modelos con sistema de audio con pantalla

Modelo
iPod táctil (5ª a 6ª generación) lanzado entre 2012 y 2015
iPhone 4s/iPhone 5/iPhone 5s/iPhone 5c/iPhone 6/iPhone 6 Plus/iPhone 6S/iPhone 6S Plus/iPhone SE/iPhone 7/iPhone 7 Plus

### Unidades de memoria USB

- Se recomienda utilizar una unidad de memoria USB de 256 MB o mayor capacidad.
- Es posible que algunos reproductores de audio digitales no sean compatibles.
- Es posible que algunas unidades de memoria USB no funcionen (por ejemplo, un dispositivo con bloqueo de seguridad).
- Es posible que algunos archivos de software no permitan la reproducción de audio o la visualización de datos de texto.
- Es posible que algunas versiones de los formatos MP3, WMA, AAC, FLAC\*, WAV\*, MP4\* o AVI\* no sean compatibles.

\* No disponible en todos los modelos

### Compatibilidad con modelos de iPod e iPhone

Es posible que este sistema no funcione con todas las versiones de software de estos dispositivos.

### Unidades de memoria USB

Los archivos de la unidad de memoria USB se reproducen en el orden en que se han grabado. Este orden puede ser distinto del orden que se muestra en el PC o en el dispositivo.

Modelos con sistema de audio con pantalla

## Información legal sobre Apple CarPlay/Android Auto\*

### DECLARACIONES DE RESPONSABILIDAD/LICENCIA DEL MANUAL DEL PROPIETARIO

EL USO DE APPLE CARPLAY ESTÁ SUJETO A LA ACEPTACIÓN DE LOS TÉRMINOS DE USO DE CARPLAY, QUE SE INCLUYEN COMO PARTE DE LOS TÉRMINOS DE USO DEL iOS DE APPLE. EN RESUMEN, LOS TÉRMINOS DE USO DE CARPLAY RECHAZAN LA RESPONSABILIDAD DE APPLE Y DE SUS PROVEEDORES DE SERVICIOS SI LOS SERVICIOS DEJAR DE FUNCIONAR CORRECTAMENTE O SE INTERRUMPEN, LIMITAN ESTRICTAMENTE OTRAS OBLIGACIONES DE APPLE Y SUS PROVEEDORES DE SERVICIOS, DESCRIBEN EL TIPO DE INFORMACIÓN DEL USUARIO (INCLUYENDO, POR EJEMPLO, LOCALIZACIÓN, VELOCIDAD Y ESTADO VEHÍCULO) QUE APPLE Y SUS PROVEEDORES DE SERVICIOS RECOPILAN Y ALMACENAN, Y SEÑALAN POSIBLES RIESGOS ASOCIADOS CON EL USO DE CARPLAY, INCLUYENDO EL POTENCIAL DE DISTRACCIÓN DEL CONDUCTOR. CONSULTE LA POLÍTICA DE PRIVACIDAD DE APPLE PARA OBTENER DETALLES SOBRE EL USO Y MANIPULACIÓN POR PARTE DE APPLE DE LOS DATOS CARGADOS POR CARPLAY.

LA UTILIZACIÓN DE ANDROID AUTO ESTÁ SUJETA A LOS TÉRMINOS DE USO DE ANDROID AUTO, LOS CUALES SE DEBEN ACEPTAR AL DESCARGAR LA APLICACIÓN ANDROID AUTO EN EL TELÉFONO ANDROID. EN RESUMEN, LOS TÉRMINOS DE USO DE ANDROID AUTO RECHAZAN LA RESPONSABILIDAD DE GOOGLE Y DE SUS PROVEEDORES DE SERVICIOS SI LOS SERVICIOS DEJAR DE FUNCIONAR CORRECTAMENTE O SE INTERRUMPEN, LIMITAN ESTRICTAMENTE OTRAS OBLIGACIONES DE GOOGLE Y SUS PROVEEDORES DE SERVICIOS, DESCRIBEN EL TIPO DE INFORMACIÓN DEL USUARIO (INCLUYENDO, POR EJEMPLO, LOCALIZACIÓN, VELOCIDAD Y ESTADO VEHÍCULO) QUE GOOGLE Y SUS PROVEEDORES DE SERVICIOS RECOPILAN Y ALMACENAN, Y SEÑALAN POSIBLES RIESGOS ASOCIADOS CON EL USO DE ANDROID AUTO, INCLUYENDO EL POTENCIAL DE DISTRACCIÓN DEL CONDUCTOR. CONSULTE LA POLÍTICA DE PRIVACIDAD DE GOOGLE PARA OBTENER DETALLES SOBRE EL USO Y MANIPULACIÓN POR PARTE DE GOOGLE DE LOS DATOS CARGADOS POR ANDROID AUTO.

## EXCLUSIÓN DE GARANTÍAS; LIMITACIÓN DE RESPONSABILIDAD

USTED RECONOCE Y ACEPTA EXPRESAMENTE QUE EL USO DE APPLE CARPLAY O ANDROID AUTO (“LAS APLICACIONES”) SE REALIZA BAJO SU PROPIA RESPONSABILIDAD Y QUE TODO EL RIESGO EN CUANTO A CALIDAD SATISFACTORIA, RENDIMIENTO, PRECISIÓN Y ESFUERZO DEPENDE DE USTED HASTA DONDE LO PERMITA LA LEY APLICABLE, QUE LAS APLICACIONES Y LA INFORMACIÓN SOBRE ELLAS SE PROPORCIONA “TAL CUAL” Y “SEGÚN DISPONIBILIDAD”, CON TODOS SUS FALLOS Y SIN GARANTÍA DE NINGÚN TIPO, Y QUE HONDA RECHAZA TODAS LAS GARANTÍAS Y CONDICIONES CON RESPECTO A LAS APLICACIONES Y LA INFORMACIÓN SOBRE ELLAS, YA SEA EXPRESAS, IMPLÍCITAS O LEGALES, INCLUYENDO, SIN LIMITACIÓN, LAS GARANTÍAS Y/O CONDICIONES IMPLÍCITAS DE COMERCIALIZACIÓN, CALIDAD SATISFACTORIA, IDONEIDAD PARA UN PROPÓSITO CONCRETO, PRECISIÓN, DISFRUTE Y NO INFRACCIÓN DE DERECHOS DE TERCEROS. NINGUNA INFORMACIÓN NI ASESORAMIENTO ORAL O ESCRITO PROPORCIONADOS POR HONDA O UN REPRESENTANTE AUTORIZADO IMPLICA GARANTÍA ALGUNA. COMO EJEMPLO, Y SIN LIMITACIÓN, HONDA RECHAZA CUALQUIER GARANTÍA SOBRE LA EXACTITUD DE LOS DATOS PROPORCIONADOS POR EL SOFTWARE, COMO EXACTITUD DE INDICACIONES, TIEMPO DE VIAJE ESTIMADO, LÍMITES DE VELOCIDAD, CONDICIONES DE LA CARRETERA, NOTICIAS, TIEMPO, TRÁFICO U OTRO CONTENIDO PROPORCIONADO POR APPLE, GOOGLE, SUS AFILIADOS O PROVEEDORES TERCEROS; HONDA NO OFRECE GARANTÍAS CONTRA LA PÉRDIDA DE DATOS DE APLICACIÓN, LOS CUALES SE PUEDEN PERDER EN CUALQUIER MOMENTO; HONDA NO GARANTIZA QUE LAS APLICACIONES O CUALQUIERA DE LOS SERVICIOS PRESTADOS A TRAVÉS DE ELLAS SE OFREZCAN EN TODO MOMENTO, NI QUE ALGUNOS O TODOS LOS SERVICIOS ESTÉN DISPONIBLES EN CUALQUIER MOMENTO O LUGAR. POR EJEMPLO, LOS SERVICIOS SE PUEDEN SUSPENDER O INTERRUMPIR SIN PREVIO AVISO POR REPARACIÓN, MANTENIMIENTO, CORRECCIONES DE SEGURIDAD, ACTUALIZACIONES, ETC. O LOS SERVICIOS PUEDEN NO ESTAR DISPONIBLES EN SU ZONA O UBICACIÓN, ETC. ADEMÁS, USTED ENTIENDE QUE LOS CAMBIOS EN LA TECNOLOGÍA DE TERCEROS O EN LA NORMATIVA DEL GOBIERNO PUEDEN HACER QUE LOS SERVICIOS Y/O APLICACIONES QUEDEN OBSOLETOS Y/O INUTILIZABLES.





EN LA MEDIDA EN QUE LA LEY NO LO PROHÍBA, NI HONDA NI SUS AFILIADOS SERÁN RESPONSABLES EN NINGÚN CASO POR LESIONES PERSONALES O DAÑOS INCIDENTALES, ESPECIALES, INDIRECTOS O EMERGENTES DE NINGÚN TIPO, INCLUYENDO, SIN LIMITACIÓN, DAÑOS POR PÉRDIDA DE BENEFICIOS, DAÑO O PÉRDIDA DE DATOS, IMPOSIBILIDAD DE TRANSMITIR O RECIBIR DATOS, INTERRUPCIÓN DE NEGOCIO O CUALQUIER DAÑO O PÉRDIDA COMERCIAL QUE SE DERIVEN O ESTÉN RELACIONADOS CON LAS APLICACIONES O CON EL USO O INCAPACIDAD DE USO DE LAS APLICACIONES O SU INFORMACIÓN, Y SIN EMBARGO CAUSADOS, INDEPENDIENTEMENTE DEL SUPUESTO DE RESPONSABILIDAD (CONTRATO, AGRAVIO U O OTRO) E INCLUSO SI SE HA INFORMADO A HONDA DE LA POSIBILIDAD DE TALES DAÑOS. ALGUNAS REGIONES Y JURISDICCIONES NO PERMITEN LA EXCLUSIÓN O LIMITACIÓN DE RESPONSABILIDAD POR DAÑOS, POR LO QUE ESTAS LIMITACIONES Y EXCLUSIONES PUEDEN NO SER APLICABLES EN SU CASO. LAS LIMITACIONES ANTERIORES SE APLICARÁN INCLUSO SI EL REMEDIO ESTABLECIDO ARRIBA NO CUMPLE SU PROPÓSITO ESENCIAL.

## Acerca de las licencias de código abierto

---

Para ver la información de las licencias de código abierto, siga estos pasos.

### Modelos con sistema de audio con pantalla en color

1. Pulse el botón **MENU/CLOCK**.
2. Gire  para seleccionar **Ajustes** y, a continuación, pulse .
3. Gire  para seleccionar **Licencia** y después pulse .

### Modelos con sistema de audio con pantalla

1. Pulse el botón .
2. Seleccione **Ajustes**.
3. Seleccione **Sistema**.
4. Seleccione **Acerca de**.
5. Seleccione **Información legal**.
6. Seleccione **Licencia**.

## Información de licencia\*

### ■ DOLBY DIGITAL

Fabricado bajo licencia de Dolby Laboratories. Dolby, Dolby Audio, Pro Logic y el símbolo de la doble D son marcas comerciales de Dolby Laboratories.



### ■ DTS

Para conocer las patentes DTS, consulte <http://patents.dts.com>. Fabricado bajo licencia de DTS Licensing Limited. DTS, DTS-HD, the Symbol, & DTS y el símbolo son marcas comerciales de DTS, Inc. ©DTS, Inc. Reservados todos los derechos.



## Bluetooth

La marca denominativa y los logotipos de *Bluetooth*<sup>®</sup> son marcas comerciales registradas propiedad de Bluetooth SIG, Inc. El uso de dichas marcas por parte de PANASONIC CORPORATION se realiza bajo licencia. Las demás marcas y nombres comerciales son propiedad de sus respectivos propietarios.



## Windows Media

Este producto está protegido por derechos de propiedad intelectual de Microsoft. El uso o la distribución de esta tecnología fuera de este producto están prohibidos sin una licencia de Microsoft.



## Apple

“Fabricado para iPod” y “Fabricado para iPhone” significan que un accesorio electrónico se ha diseñado para conectarse específicamente a iPod o iPhone, respectivamente, y que el desarrollador certifica que cumple los estándares de rendimiento de Apple. Apple no es responsable del funcionamiento de este dispositivo ni de su conformidad con los estándares normativos ni de seguridad. Tenga en cuenta que el uso de este accesorio con iPod o iPhone podría afectar al rendimiento inalámbrico.

Apple, el logotipo de Apple, iPod touch son marcas comerciales de Apple Inc., registradas en los EE. UU. y otros países. Apple CarPlay y Lightning son marcas comerciales de Apple Inc. App Store es una denominación de servicio de Apple Inc.



## ■ MPEG

### Mpeg4 Visual

ESTE PRODUCTO SE CEDE BAJO LA LICENCIA DE LA CARTERA DE PATENTES VISUALES DE MPEG-4 PARA USO PERSONAL Y NO COMERCIAL DE UN CONSUMIDOR A FIN DE (i) CODIFICAR VÍDEO CONFORME A LA NORMA VISUAL MPEG-4 ("VÍDEO MPEG-4") Y/O (ii) DESCODIFICAR VÍDEO MPEG-4 QUE HAYA SIDO CODIFICADO POR UN CONSUMIDOR DEDICADO A UNA ACTIVIDAD PERSONAL Y NO COMERCIAL Y/U OBTENIDO DE UN PROVEEDOR DE VIDEO CON LICENCIA PARA PROPORCIONAR VÍDEO MPEG-4. NO SE OTORGA LICENCIA NI SE DEBE PRESUPONER PARA NINGÚN OTRO USO. SE PUEDE OBTENER INFORMACIÓN ADICIONAL INCLUIDA LA RELACIONADA CON EL USO PROMOCIONAL, INTERNO Y COMERCIAL, Y LA LICENCIA DE MPEG LA, LLC. CONSULTE [HTTP://WWW.MPEGLA.COM](http://www.mpegla.com).

### VC-1

ESTE PRODUCTO SE CEDE BAJO LA LICENCIA DE LA CARTERA DE PATENTES DE VC-1 PARA USO PERSONAL Y NO COMERCIAL DE UN CONSUMIDOR A FIN DE (i) CODIFICAR VÍDEO CONFORME A LA NORMA VC-1 ("VÍDEO VC-1") Y/O (ii) DESCODIFICAR VÍDEO VC-1 QUE HAYA SIDO CODIFICADO POR UN CONSUMIDOR DEDICADO A UNA ACTIVIDAD PERSONAL Y NO COMERCIAL Y/U OBTENIDO DE UN PROVEEDOR DE VIDEO CON LICENCIA PARA PROPORCIONAR VÍDEO VC-1. NO SE OTORGA LICENCIA NI SE DEBE PRESUPONER PARA NINGÚN OTRO USO. SE PUEDE OBTENER INFORMACIÓN ADICIONAL DE MPEG LA, L.L.C. CONSULTE [HTTP://WWW.MPEGLA.COM](http://www.mpegla.com).

AVC/H.264

ESTE PRODUCTO SE CEDE BAJO LA LICENCIA DE LA CARTERA DE PATENTES DE AVC PARA USO PERSONAL Y NO COMERCIAL DE UN CONSUMIDOR A FIN DE (i) CODIFICAR VÍDEO CONFORME A LA NORMA AVC ("VÍDEO AVC") Y/O (ii) DESCODIFICAR VÍDEO AVC QUE HAYA SIDO CODIFICADO POR UN CONSUMIDOR DEDICADO A UNA ACTIVIDAD PERSONAL Y NO COMERCIAL Y/U OBTENIDO DE UN PROVEEDOR DE VIDEO CON LICENCIA PARA PROPORCIONAR VÍDEO AVC. NO SE OTORGA LICENCIA NI SE DEBE PRESUPONER PARA NINGÚN OTRO USO.

SE PUEDE OBTENER INFORMACIÓN ADICIONAL DE MPEG LA, L.L.C. CONSULTE [HTTP://WWW.MPEGLA.COM](http://www.mpegla.com).

### **Tarjeta de memoria SDHC**

El logotipo de microSDHC es una marca comercial de SD-3C, LLC.

## Modelos con sistema de audio con pantalla en color

Utilice la pantalla de audio/información para personalizar determinadas funciones.

### ■ Personalización

Mientras el vehículo está completamente detenido con la modalidad de alimentación en CONTACTO, pulse el botón **MENU/CLOCK** y después seleccione **Ajustes**. Para personalizar los ajustes del teléfono, pulse el botón  y después seleccione **Configuración del teléfono**.

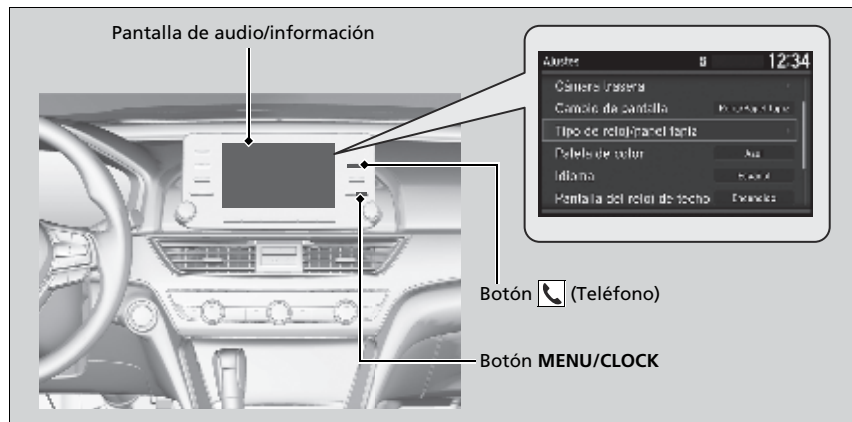

### » Funciones personalizadas

Al personalizar la configuración:



- Asegúrese de que el vehículo está detenido por completo.
- Cambie a la posición **P**.

### » Personalización

Estas indicaciones muestran cómo utilizar el control de selección.

Gire  para seleccionar.

Pulse  para confirmar.

Para personalizar otras funciones, seleccione **Ajustes**, gire  y pulse .

» **Lista de opciones personalizables** P. 373

## ■ Flujo de personalización

Pulse el botón **MENU/CLOCK**.

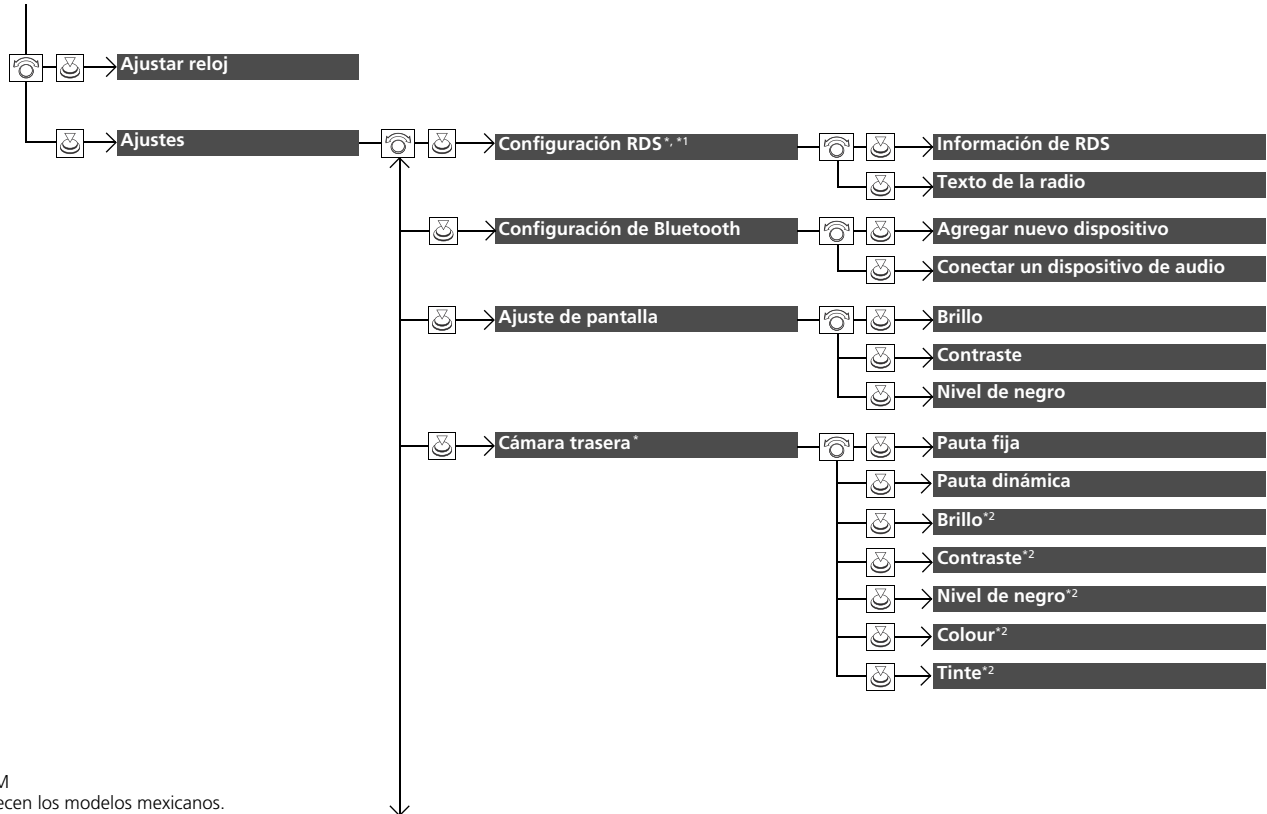

\* 1: Modo FM

\* 2: No aparecen los modelos mexicanos.

\* No disponible en todos los modelos

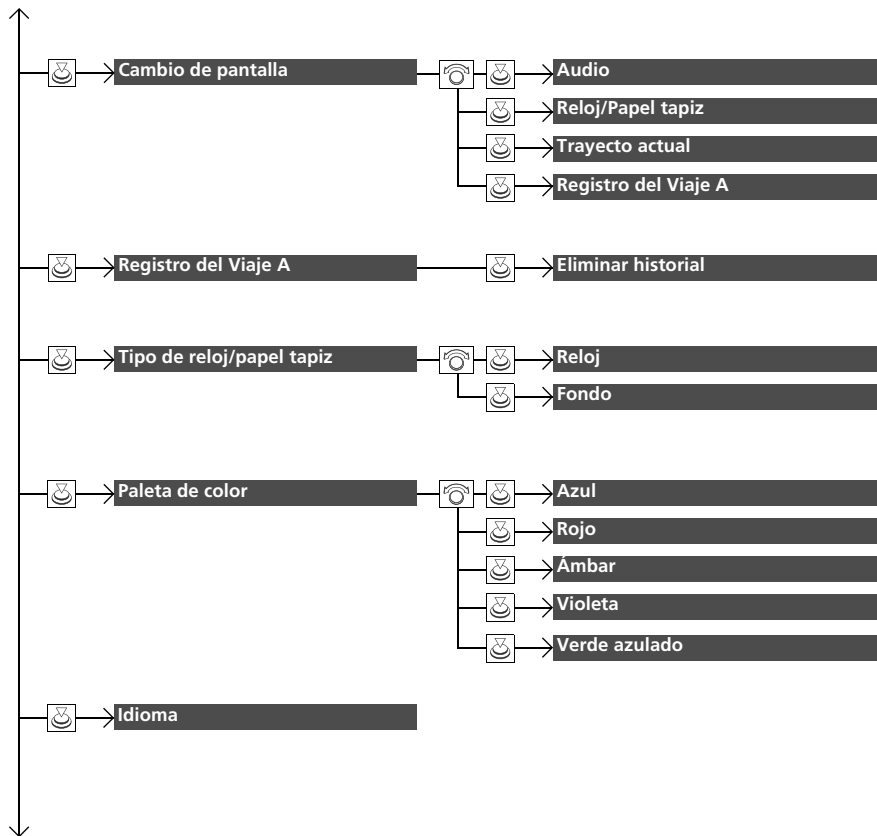

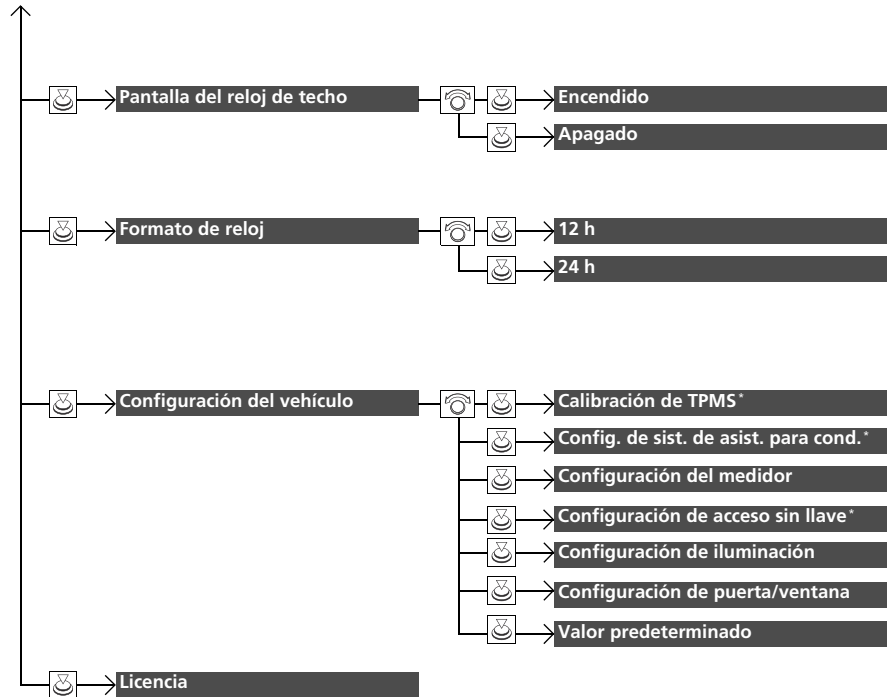

\* No disponible en todos los modelos

Pulse el botón  y gire  para seleccionar **Configuración del teléfono** y, a continuación, pulse .

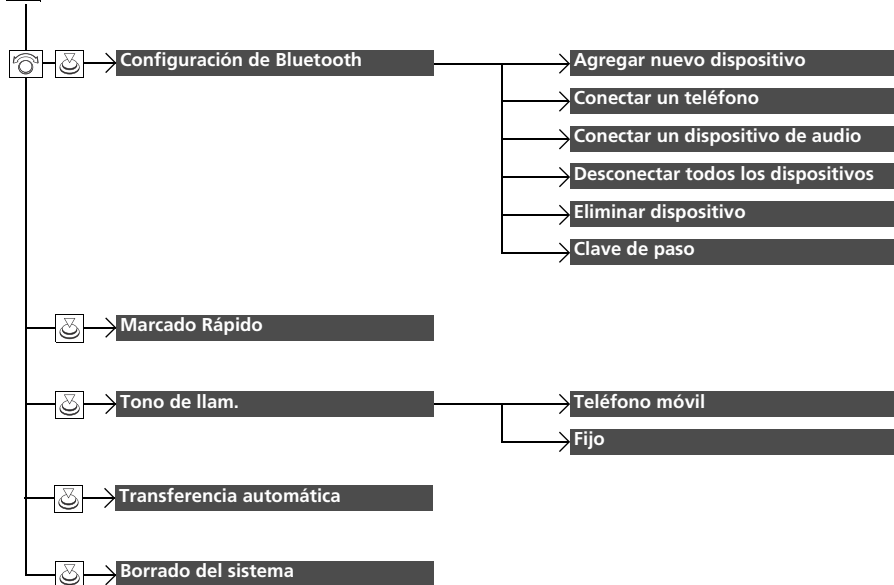



■ Lista de opciones personalizables

Grupo de configuración	Funciones personalizables	Descripción	Configuraciones disponibles	
<b>Ajustar reloj</b>		Permite ajustar el reloj. <input checked="" type="checkbox"/> <b>Reloj</b> P. 188	—	
	<b>Modo FM</b>	<b>Información de RDS</b>	Permite seleccionar si se activa la información RDS.	<b>Encendido</b> *1/ <b>Apagado</b>
<b>Ajustes</b>	<b>Configuración RDS*</b>	<b>Texto de la radio</b>	Muestra información de texto de radio de la emisora RDS seleccionada.	—
	<b>Configuración de Bluetooth</b>	<b>Agregar nuevo dispositivo</b>	Permite emparejar un nuevo teléfono con HFT/HFL, modificar y borrar un teléfono emparejado, y crear un código para un teléfono emparejado. <input checked="" type="checkbox"/> <b>Configuración del teléfono</b> P. 395	—
		<b>Conectar un dispositivo de audio</b>	Permite conectar, desconectar o emparejar un dispositivo de audio <i>Bluetooth</i> ® con el sistema HFT/HFL.	—
	<b>Ajuste de pantalla</b>	<b>Brillo</b>	Permite cambiar el brillo de la pantalla de audio/información.	—
		<b>Contraste</b>	Permite cambiar el contraste de la pantalla de audio/información.	—
<b>Nivel de negro</b>		Permite cambiar el nivel de negro de la pantalla de audio/información.	—	

\*1: Ajuste predeterminado

Grupo de configuración	Funciones personalizables	Descripción	Configuraciones disponibles	
Ajustes	<b>Cámara trasera*</b>			
		<b>Pauta fija</b>	Permite seleccionar si las líneas guía fijas se incluyen en la pantalla de audio/información.	<b>Encendido*<sup>1</sup>/Apagado</b>
		<b>Pauta dinámica</b>	Permite seleccionar si las líneas guía dinámicas se incluyen en la pantalla de audio/información.	<b>Encendido*<sup>1</sup>/Apagado</b>
		<b>Brillo*<sup>2</sup></b>		
		<b>Contraste*<sup>2</sup></b>	Consulte <b>Ajuste de pantalla</b> en P. 355	
		<b>Nivel de negro*<sup>2</sup></b>		
		<b>Colour*<sup>2</sup></b>	Permite cambiar el color de la pantalla de audio/información.	
		<b>Tinte*<sup>2</sup></b>	Permite cambiar el tinte de la pantalla de audio/información.	
	<b>Cambio de pantalla</b>	Permite cambiar el tipo de pantalla.	<b>Audio*<sup>1</sup>/Reloj/Papel tapiz/ Trayecto actual/ Registro del Viaje A</b>	
	<b>Registro del Viaje A</b> <b>Eliminar historial</b>	Reinicia el cuentakilómetros.	<b>Sí/No</b>	

\*1: Ajuste predeterminado

\*2: No aparecen los modelos mexicanos.

Grupo de configuración	Funciones personalizables		Descripción	Configuraciones disponibles	
Ajustes	Tipo de reloj/ papel tapiz	Reloj	Permite cambiar el tipo de pantalla del reloj.	<b>Análogo<sup>*1</sup>/Apagado</b>	
		Fondo	Seleccionar	Permite cambiar el tipo de fondo de pantalla.	<b>En Blanco<sup>*1</sup>/Imagen 1/ Imagen 2/Imagen 3</b>
			Importar	Permite importar un archivo de imagen para un nuevo fondo de pantalla.  <b>Configuración del fondo de pantalla</b> P. 280	—
			Eliminar	Permite borrar un archivo de imagen de un fondo de pantalla.	<b>Imagen 1/Imagen 2/Imagen 3</b>
	Paleta de color		Permite cambiar el color de fondo de la pantalla de audio/información.	<b>Azul<sup>*1</sup>/Rojo/Ámbar/Violeta/ Verde azulado</b>	
	Idioma		Permite cambiar el idioma de la pantalla.	<b>Español<sup>*1</sup>/English/Français</b> Modelos de México Modelos de África y Oriente Medio <b>Árabe<sup>*1</sup>/English</b>	
	Pantalla del reloj de techo		Permite seleccionar si se activa la pantalla del reloj.	<b>Encendido<sup>*1</sup>/Apagado</b>	
	Formato de reloj		Permite seleccionar la visualización del reloj digital en formato de 12 o 24 horas.	<b>12 h<sup>*1</sup>/24 h</b>	
	Configuración del vehículo	Calibración de TPMS <sup>*</sup>		Inicialice el sistema de aviso de desinflado.	<b>Cancelar<sup>*1</sup>/Calibrar</b>
		Config. de sist. de asist. para cond. <sup>*</sup>	Monitor de atención para el conductor	Cambia el ajuste del monitor de atención del conductor.	<b>Alerta táctil y audible<sup>*1</sup>/ Alerta táctil/Apagado</b>

\*1: Ajuste predeterminado

\* No disponible en todos los modelos

Grupo de configuración	Funciones personalizables		Descripción	Configuraciones disponibles	
Ajustes	Configuración del vehículo	Configuración del medidor	<b>Idioma</b>	Permite cambiar el idioma que se muestra.	Modelos de México <b>Español*<sup>1</sup>/English/Français</b> Modelos de África y Oriente Medio <b>Árabe*<sup>1</sup>/English</b>
			<b>Ajustar pantalla de temperatura exterior</b>	Permite ajustar la indicación de temperatura en unos grados.	<b>-3°C ~ ±0°C*<sup>1</sup> ~ +3°C</b>
			<b>Sincronización de restablecimiento del "Viaje A"</b>	Permite cambiar el ajuste de cómo reiniciar el cuentakilómetros A y el consumo de combustible promedio A.	<b>Cuando rellene completamente/ Contacto apagado/ Reestablecer manualmente*<sup>1</sup></b>
			<b>Sincronización de restablecimiento del "Viaje B"</b>	Permite cambiar el ajuste de cómo reiniciar el cuentakilómetros B y el consumo de combustible promedio B.	<b>Cuando rellene completamente/ Contacto apagado/ Reestablecer manualmente*<sup>1</sup></b>
			<b>Ajustar volumen de alarma</b>	Permite cambiar el volumen de alarma, por ejemplo, de los avisos acústicos, las advertencias, el sonido de los intermitentes, etc.	<b>Alto/Media*<sup>1</sup>/Bajo</b>
			<b>Retroiluminación de eficiencia del combustible</b>	Permite activar o desactivar la función de medidor ambiental.	<b>Encendido*<sup>1</sup>/Apagado</b>
			<b>Unidades de velocidad/distancia*</b>	Permite seleccionar las unidades de la computadora de viajes.	<b>km/h · km*<sup>1</sup>/mph · miles</b>
			<b>Tacómetro*</b>	Permite seleccionar si el tacómetro se incluye en la interfaz de información al conductor.	<b>Encendido/Apagado*<sup>1</sup></b>

\*1: Ajuste predeterminado

Grupo de configuración	Funciones personalizables	Descripción	Configuraciones disponibles		
Ajustes	Configuración del vehículo	<b>Volumen de pitido de acceso sin llave</b>	Permite cambiar el tono del aviso acústico que suena cuando lleva encima un control a distancia de acceso sin llave y agarra la manija de una de las puertas delanteras.	<b>Alto<sup>*1</sup>/Bajo</b>	
		<b>Pitido de acceso sin llave</b>	Hace que suene el aviso acústico al desbloquear/bloquear las puertas.	<b>Encendido<sup>*1</sup>/Apagado</b>	
		<b>Sistema de arranque remoto ENCENDIDO/APAGADO</b>	Permite activar y desactivar la función de arranque remoto del motor.	<b>Encendido<sup>*1</sup>/Apagado</b>	
		<b>Configuración de iluminación</b>	<b>Tiempo de atenuación de luz interior</b>	Permite cambiar el tiempo que permanecen encendidas las luces interiores después de cerrar las puertas.	<b>60 segundos/30 segundos<sup>*1</sup>/15 segundos</b>
			<b>Temporizador de apagado automático de los faros</b>	Permite cambiar el tiempo que permanecen encendidas las luces exteriores después de cerrar la puerta del conductor.	<b>60 segundos/30 segundos/15 segundos<sup>*1</sup>/0 segundos</b>

\*1: Ajuste predeterminado

Grupo de configuración	Funciones personalizables	Descripción	Configuraciones disponibles		
Ajustes	Configuración del vehículo	Configuración de puerta/ventana	<b>Bloqueo de puertas automático*</b>	Se utiliza para cambiar el ajuste de cuándo se bloquean las puertas automáticamente.	<b>Con velocidad del vehículo*<sup>1</sup>/ Cambiar desde P/Apagado</b>
			<b>Desbloqueo de puertas automático*</b>	Permite cambiar el ajuste de cuándo se desbloquean automáticamente las puertas.	<b>Todas las puertas cuando se abre la puerta del conductor*<sup>1</sup>/ Todas las puertas cuando se cambia a estacionamiento/ Todas las puertas cuando se apaga el motor/Apagado</b>
			<b>Modo de desbloqueo con llave y control remoto*</b>	Permite ajustar si se desbloqueará la puerta del conductor o todas las puertas al presionar por primera vez el control a distancia.	<b>Puerta del conductor*<sup>1</sup>/ Todas las puertas</b>
			<b>Respuesta del bloqueo sin llave</b>	BLOQUEO/DESBLOQUEO: Las luces exteriores parpadean. BLOQUEO (2ª pulsación): Suenan el aviso acústico.	<b>Encendido*<sup>1</sup>/Apagado</b>
			<b>Temporizador de nuevo bloqueo de seguridad</b>	Permite cambiar el tiempo que tardan las puertas en volver a bloquearse y en activarse el sistema de seguridad después de desbloquear el vehículo sin abrir ninguna puerta.	<b>90 segundos/60 segundos/ 30 segundos*<sup>1</sup></b>
			<b>Cierre automático al alejarse*</b>	Permite cambiar la configuración de la función de bloqueo automático al alejarse del vehículo.	<b>Encendido/Apagado*<sup>1</sup></b>
			<b>Valor predeterminado</b>	Permite restablecer todos los ajustes del vehículo a los valores predeterminados de fábrica.	<b>Sí/No</b>
<b>Licencia</b>	Muestra la información legal.		—		

\*1: Ajuste predeterminado

Grupo de configuración	Funciones personalizables	Descripción	Configuraciones disponibles
Configuración de Bluetooth	<b>Agregar nuevo dispositivo</b>	Emparejar un nuevo teléfono a HFT/HFL. ➤ <b>Configuración del teléfono</b> P. 395	—
	<b>Conectar un teléfono</b>	Permite emparejar un nuevo teléfono o conectar un teléfono emparejado a HFT/HFL. ➤ <b>Configuración del teléfono</b> P. 395	—
	<b>Conectar un dispositivo de audio</b>	Permite conectar un dispositivo de audio <i>Bluetooth®</i> a HFT/HFL.	—
	<b>Desconectar todos los dispositivos</b>	Desconecta un teléfono emparejado de HFT/HFL.	—
	<b>Eliminar dispositivo</b>	Permite borrar un teléfono emparejado.	—
	<b>Clave de paso</b>	Introduce y modifica el código de un teléfono asociado.	—
Configuración del teléfono	<b>Marcado Rápido</b>	Permite editar, agregar o borrar una entrada de marcación rápida. ➤ <b>Marcación rápida</b> P. 404	—
	<b>Tono de llam.</b>	Permite seleccionar el tono telefónico.	<b>Teléfono móvil*1/Fijo</b>
	<b>Transferencia automática</b>	Configure que las llamadas se transfieran automáticamente del teléfono al HFT/HFL al entrar en el vehículo.	<b>Encendido*1/Apagado</b>
	<b>Borrado del sistema</b>	Permite cancelar/restablecer todos los elementos personalizados del grupo <b>Configuración del teléfono</b> a los valores predeterminados.	—

\*1: Ajuste predeterminado

## Modelos con sistema de audio con pantalla

Utilice la pantalla de audio/información para personalizar determinadas funciones.

### ■ Personalización

Con la modalidad de alimentación en CONTACTO, seleccione **Ajustes** y después un elemento de ajuste.

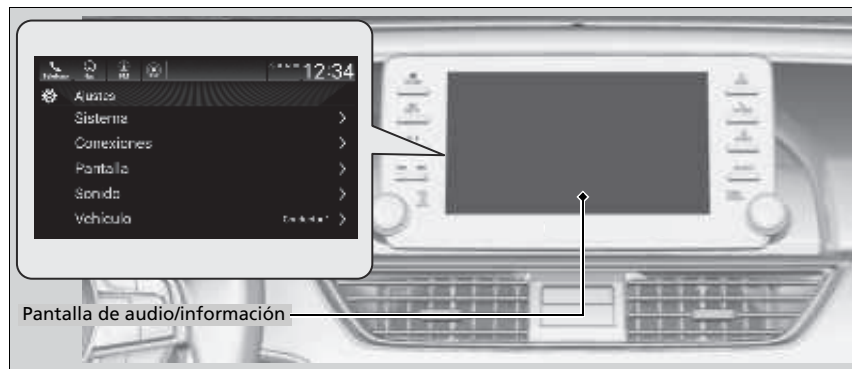

## » Funciones personalizadas

Al personalizar la configuración:

- Asegúrese de que el vehículo está detenido por completo.
- Cambie a la posición **P**.

Para personalizar otras funciones, seleccione **Ajustes**.

» **Lista de opciones personalizables** P. 373



■ **Flujo personalizado**

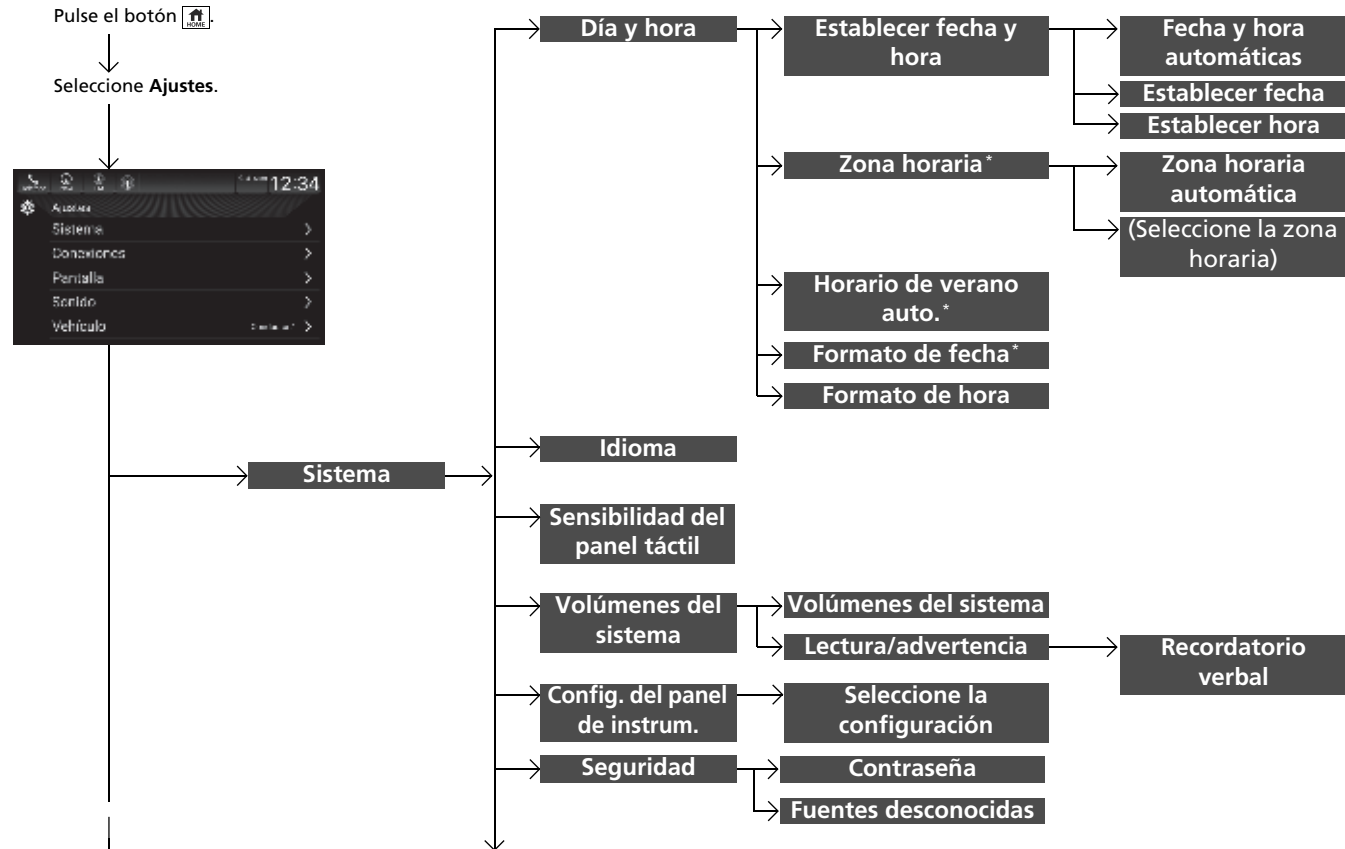

\* No disponible en todos los modelos

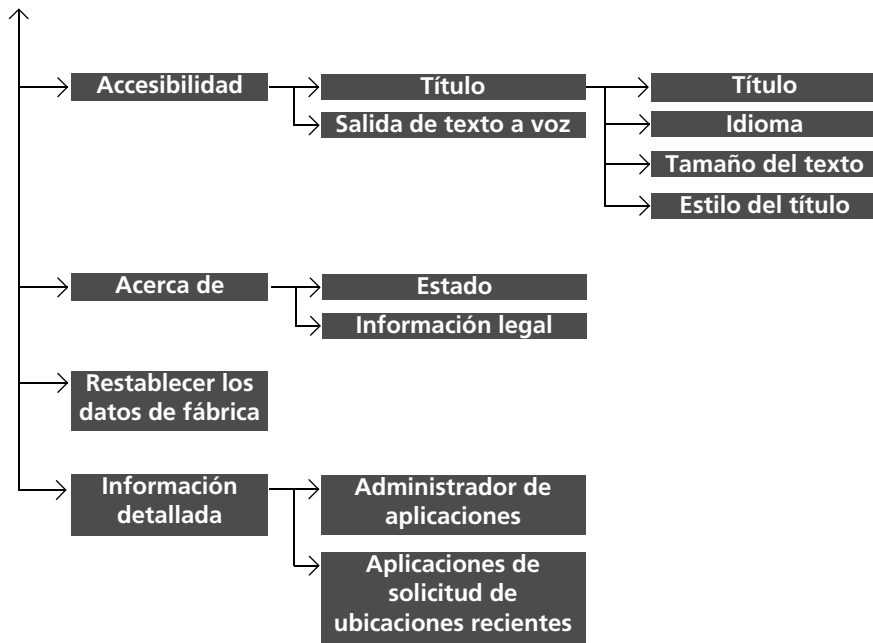

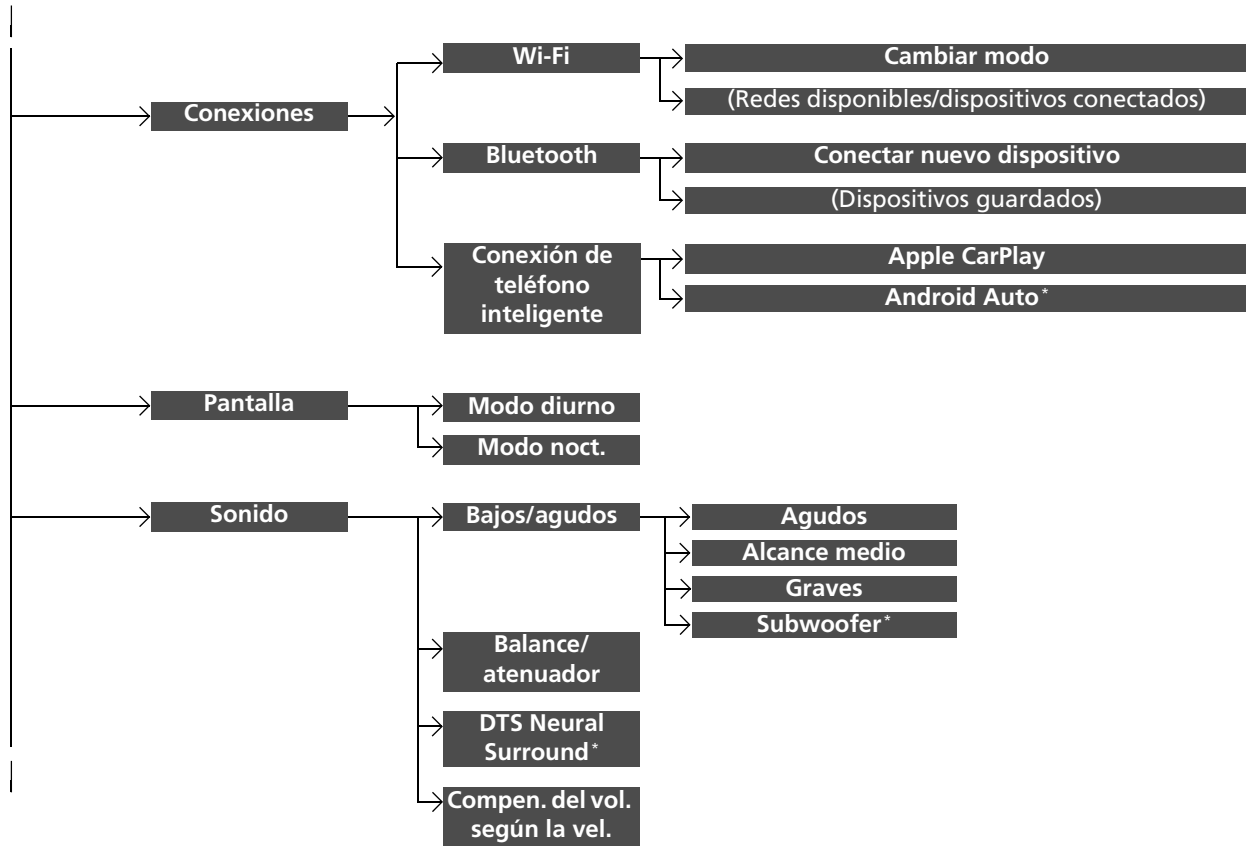

\* No disponible en todos los modelos

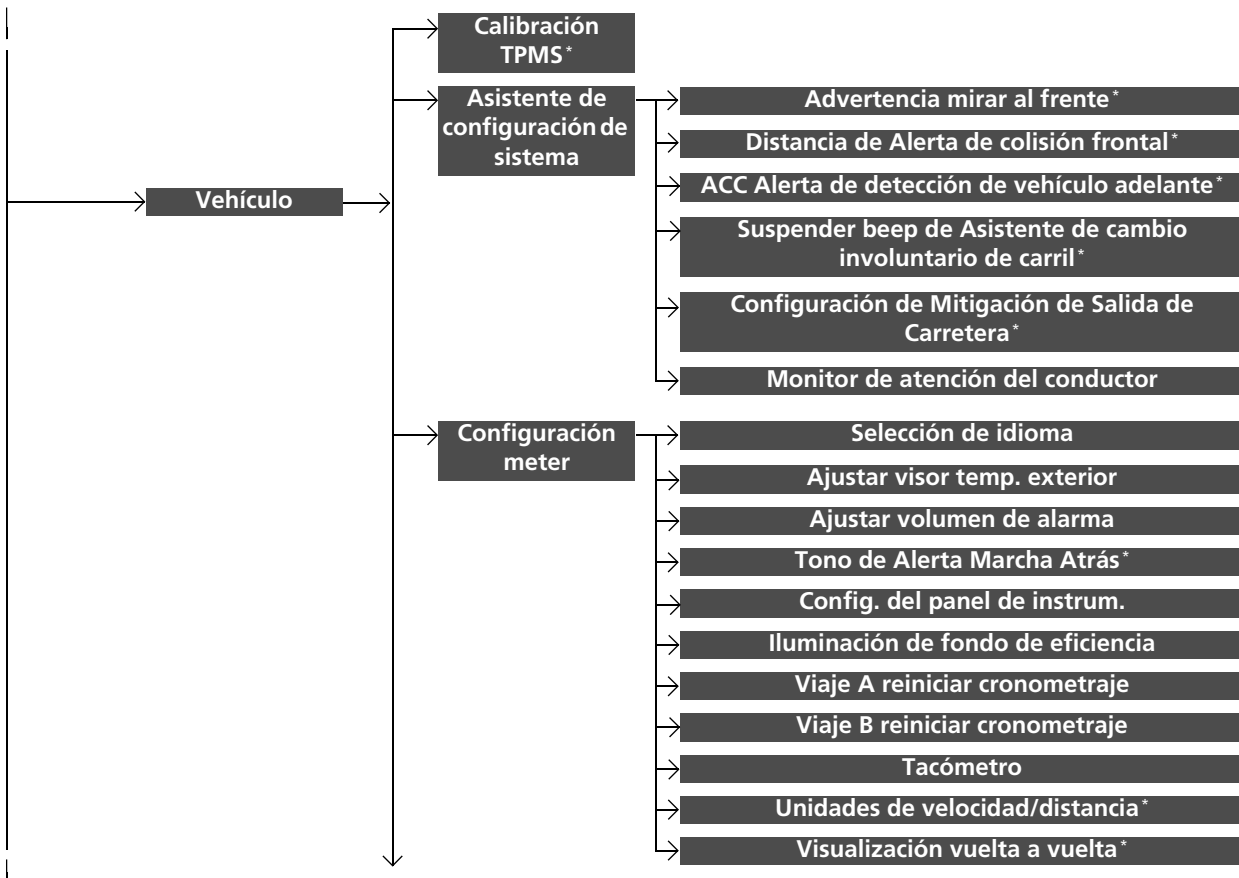

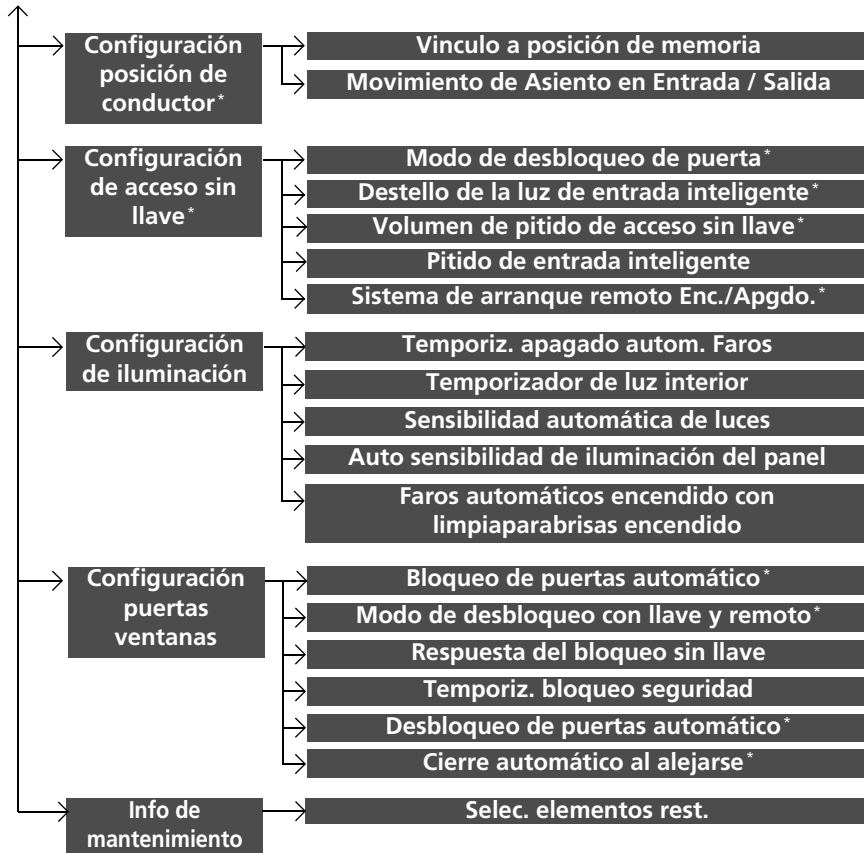

\* No disponible en todos los modelos

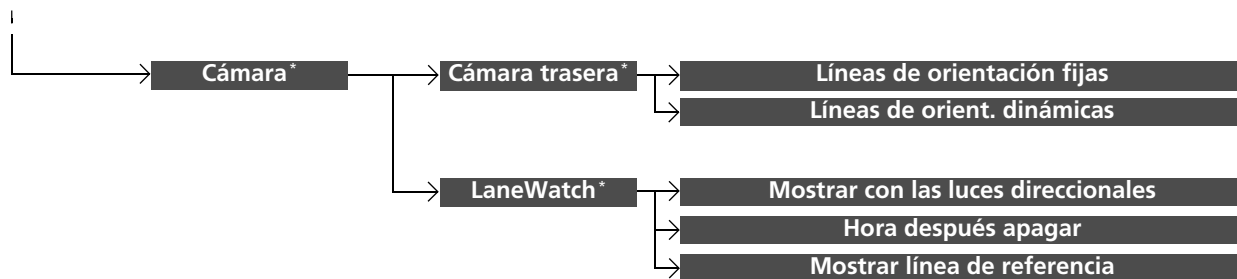

■ Lista de opciones personalizables

Grupo de configuración	Funciones personalizables	Descripción	Configuraciones disponibles		
Sistema	Día y hora	<b>Fecha y hora automáticas</b>	Seleccione <b>Encendido</b> para que el GPS ajuste automáticamente el reloj. Seleccione <b>Apagado</b> para cancelar esta función.	<b>Encendido*1/Apagado</b>	
		<b>Establecer fecha y hora</b>	<b>Establecer fecha</b>	Permite ajustar la fecha. <input checked="" type="checkbox"/> <b>Ajuste del reloj</b> P. 188	—
		<b>Establecer hora</b>	Permite ajustar el reloj. <input checked="" type="checkbox"/> <b>Ajuste del reloj</b> P. 188	—	
		<b>Zona horaria*</b>	<b>Zona horaria automática</b>	Permite configurar el sistema de navegación para que ajuste automáticamente el reloj al conducir a través de diferentes husos horarios.	<b>Encendido*1/Apagado</b>
			(Seleccione la zona horaria)	Permite cambiar la zona horaria manualmente.	—
		<b>Horario de verano auto.*</b>	Seleccione <b>Encendido</b> para que el GPS ajuste automáticamente el reloj al horario de verano. Seleccione <b>Apagado</b> para cancelar esta función.	<b>Encendido*1/Apagado</b>	
		<b>Formato de fecha*</b>	Permite ajustar el formato de la fecha.	<b>MM/DD/AAAA*1/ DD/MM/AAAA/ AAAA/MM/DD</b>	
		<b>Formato de hora</b>	Permite seleccionar la visualización del reloj digital de <b>12H</b> o <b>24H</b> .	<b>12H*1/24H</b>	

\*1: Ajuste predeterminado

\* No disponible en todos los modelos

Grupo de configuración	Funciones personalizables		Descripción	Configuraciones disponibles	
Sistema	<b>Idioma</b>		Permite cambiar el idioma de la pantalla.	<b>Español<sup>*1</sup>, Portugués<sup>*1</sup>, Árabe<sup>*1</sup> o Coreano<sup>*1</sup></b> Vea otros idiomas que se pueden seleccionar en la pantalla.	
	<b>Sensibilidad del panel táctil</b>		Permite ajustar la sensibilidad de la pantalla táctil.	<b>Alto/Normal<sup>*1</sup></b>	
	<b>Volúmenes del sistema</b>	<b>Volúmenes del sistema</b>		Permite cambiar el volumen del sonido del sistema.	—
		<b>Lectura/ advertencia</b>	<b>Recordatorio verbal</b>	Permite activar o desactivar la función de recordatorios verbales.	<b>Encendido<sup>*1</sup>/Apagado</b>
	<b>Config. del panel de instrum.</b>	<b>Seleccione la configuración</b>		Permite seleccionar si la pantalla de la aplicación se muestra en la interfaz de información al conductor.	<b>Config.1<sup>*1</sup>/Config.2/ Config.3</b>
	<b>Seguridad</b>	<b>Contraseña</b>		Defina la contraseña de la pantalla.	<b>Encendido<sup>*1</sup>/Apagado</b>
		<b>Fuentes desconocidas</b>		—	<b>Encendido/Apagado<sup>*1</sup></b>

\*1: Ajuste predeterminado



Grupo de configuración	Funciones personalizables		Descripción	Configuraciones disponibles	
<b>Sistema</b>	<b>Accesibilidad</b>	<b>Título</b>	Permite activar o desactivar los subtítulos.	<b>Encendido/Apagado</b> * <sup>1</sup>	
		<b>Idioma</b>	Cambie el idioma de los subtítulos.	<b>Predet.</b> * <sup>1</sup> Vea otros idiomas que se pueden seleccionar en la pantalla.	
		<b>Título</b>	<b>Tamaño del texto</b>	Cambie el tamaño del texto del subtítulo.	<b>Muy pequeño/Pequeño/Normal</b> * <sup>1</sup> / <b>Grande</b>
		<b>Estilo del título</b>	Cambie el estilo del título del subtítulo.	<b>Predeterminado</b> * <sup>1</sup> / <b>Blanco sobre negro/ Negro sobre blanco/ Amarillo sobre negro/ Amarillo sobre azul/ Personalizado</b>	
	<b>Acerca de</b>	<b>Salida de texto a voz</b>	<b>Motor TSS actual</b>	<b>TtsService</b>	—
		<b>Estado Información legal</b>	Muestra las opciones de configuración de Android.		—

\* 1: Ajuste predeterminado

Grupo de configuración	Funciones personalizables	Descripción	Configuraciones disponibles	
Sistema	<b>Restablecer los datos de fábrica</b>	Permite restablecer todos los ajustes a sus valores predeterminados de fábrica. ➤ <b>Restablecimiento de la configuración de inicio</b> P. 385	<b>Continuar/Cancelar</b>	
	<b>Información detallada</b>	<b>Administrador de aplicaciones</b>	Muestra la información de las aplicaciones y la memoria del sistema Android.	—
		<b>Aplicaciones de solicitud de ubicaciones recientes</b>	Muestra las últimas solicitudes de ubicación de las aplicaciones.	—
Conexiones	<b>Wi-Fi</b>	<b>Cambiar modo</b>	Permite cambiar el modo de Wi-Fi.	<b>Red<sup>*1</sup>/Acceso<sup>*</sup>/Apagado</b>
		(Redes disponibles/ dispositivos conectados)	Muestra las redes disponibles o los dispositivos actualmente conectados.	—
	<b>Bluetooth</b>	<b>Conectar nuevo dispositivo</b>	Emparejar un nuevo teléfono a HFT/HFL. ➤ <b>Configuración del teléfono</b> P. 418	—
		(Dispositivos guardados)	Conecta, desconecta o elimina un teléfono emparejado. ➤ <b>Configuración del teléfono</b> P. 418	—
	<b>Conexión de teléfono inteligente</b>	<b>Apple CarPlay</b>	Permite configurar la conexión Apple CarPlay.	—
		<b>Android Auto<sup>*</sup></b>	Permite configurar la conexión Android Auto.	—

\*1: Ajuste predeterminado

Grupo de configuración	Funciones personalizables	Descripción	Configuraciones disponibles	
<b>Pantalla</b>	<b>Modo diurno</b>	Permite cambiar el brillo de la pantalla de audio/información. ► <b>Configuración de pantalla</b> P. 283	—	
	<b>Modo noct.</b>			
<b>Sonido</b>	<b>Agudos</b>	Regula los ajustes de sonido de los altavoces del sistema de audio. ► <b>Ajuste del sonido</b> P. 311	—	
	<b>Bajos/agudos</b>			<b>Alcance medio</b>
				<b>Graves</b>
	<b>Subwoofer*</b>			
	<b>Balance/atenuador</b>			
	<b>DTS Neural Surround*</b>			
<b>Compen. del vol. según la vel.</b>				
<b>Vehículo</b>	<b>Calibración TPMS*</b>	Inicialice el sistema de aviso de desinflado.	<b>Calibrar/Cancelar</b>	
	<b>Asistente de configuración de sistema</b>	<b>Advertencia mirar al frente*</b>	Enciende y apaga la advertencia de mirar al frente.	<b>Encendido*<sup>1</sup>/Apagado</b>
		<b>Distancia de Alerta de colisión frontal*</b>	Permite cambiar la distancia de alerta del sistema de frenado de mitigación de colisión (CMBS™).	<b>Normal*<sup>1</sup>/Corta/Larga</b>

\*1: Ajuste predeterminado

\* No disponible en todos los modelos

Grupo de configuración	Funciones personalizables	Descripción	Configuraciones disponibles	
Vehículo	<b>ACC Alerta de detección de vehículo adelante*</b>	Hace que el sistema emita un aviso acústico cuando detecta un vehículo o cuando el vehículo sale del alcance del ACC con LSF.	<b>Encendido/Apagado*</b> <sup>1</sup>	
	<b>Asistente de configuración de sistema</b>	<b>Suspender beep de Asistente de cambio involuntario de carril*</b>	Ocasiona que el sistema pite cuando se suspende el sistema de la asistencia para mantener el carril (LKAS).	<b>Encendido/Apagado*</b> <sup>1</sup>
	<b>Configuración de Mitigación de Salida de Carretera*</b>	Permite cambiar la configuración del sistema de atenuación de salida de carretera.	<b>Normal*</b> <sup>1</sup> / <b>Ancho/ Advertencia Solamente/Anticipado</b>	
	<b>Monitor de atención del conductor</b>	Cambia el ajuste del monitor de atención del conductor.	<b>Apagado/Alerta táctil/Alerta táctil y audible*</b> <sup>1</sup>	
	<b>Configuración meter</b>	<b>Selección de idioma</b>	Permite cambiar el idioma de la pantalla.	<b>Español*</b> <sup>1</sup> , <b>Portugués*</b> <sup>1</sup> , <b>Árabe*</b> <sup>1</sup> o <b>Coreano*</b> <sup>1</sup> Vea otros idiomas que se pueden seleccionar en la pantalla.
	<b>Ajustar visor temp. exterior</b>	Permite ajustar la indicación de temperatura en unos grados.	<b>-3°C ~ ±0°C*</b> <sup>1</sup> ~ <b>+3°C</b>	
	<b>Ajustar volumen de alarma</b>	Permite cambiar el volumen de alarma, por ejemplo, de los avisos acústicos, las advertencias, el sonido de los intermitentes, etc.	<b>Máx/Medio*</b> <sup>1</sup> / <b>Mín</b>	

\*1: Ajuste predeterminado

Grupo de configuración	Funciones personalizables	Descripción	Configuraciones disponibles	
Vehículo	Configuración meter	<b>Tono de Alerta Marcha Atrás*</b>	Activa y desactiva el tono de alerta en reversa.	<b>Encendido*<sup>1</sup>/Apagado</b>
		<b>Config. del panel de instrum.</b>	Permite seleccionar si la pantalla de la aplicación se muestra en la interfaz de información al conductor.	<b>Config.1*<sup>1</sup>/Config.2/ Config.3</b>
		<b>Iluminación de fondo de eficiencia</b>	Permite activar o desactivar la función de medidor ambiental.	<b>Encendido*<sup>1</sup>/Apagado</b>
		<b>Viaje A reiniciar cronometraje</b>	Permite cambiar el ajuste de cómo reiniciar el cuentakilómetros A y el consumo de combustible promedio A.	<b>Cuando totalmente repostado/ Reestablecer manualmente*<sup>1</sup>/ Contacto apagado</b>
		<b>Viaje B reiniciar cronometraje</b>	Permite cambiar el ajuste de cómo reiniciar el cuentakilómetros B y el consumo de combustible promedio B.	<b>Cuando totalmente repostado/ Reestablecer manualmente*<sup>1</sup>/ Contacto apagado</b>
		<b>Tacómetro</b>	Permite seleccionar si el tacómetro se incluye en la interfaz de información al conductor.	<b>Encendido/Apagado*<sup>1</sup></b>
		<b>Unidades de velocidad/distancia*</b>	Permite seleccionar las unidades de la computadora de viajes.	<b>km/h · km*<sup>1</sup>/ mph · miles</b>
	<b>Visualización vuelta a vuelta*</b>	Permite seleccionar si la visualización vuelta a vuelta aparece durante las indicaciones de ruta.	<b>Encendido*<sup>1</sup>/Apagado</b>	

\* 1: Ajuste predeterminado

\* No disponible en todos los modelos

Grupo de configuración	Funciones personalizables	Descripción	Configuraciones disponibles	
<b>Vehículo</b>	<b>Configuración posición de conductor*</b>	<b>Vínculo a posición de memoria</b>	Permite activar y desactivar el sistema de memoria de posición de conducción.	<b>Encendido*<sup>1</sup>/Apagado</b>
		<b>Movimiento de Asiento en Entrada / Salida</b>	Mueve el asiento completamente hacia atrás al entrar o salir del vehículo. Permite cambiar la configuración de esta función.	<b>Encendido*<sup>1</sup>/Apagado</b>
	<b>Configuración de acceso sin llave*</b>	<b>Modo de desbloqueo de puerta*</b>	Permite cambiar las puertas que se desbloquean al agarrar la manija de la puerta del conductor.	<b>Solo la puerta del conductor*<sup>1</sup>/ Todas las puertas</b>
		<b>Destello de la luz de entrada inteligente*</b>	Hace que algunas luces exteriores parpadeen al desbloquear/bloquear las puertas.	<b>Encendido*<sup>1</sup>/Apagado</b>
		<b>Volumen de pitido de acceso sin llave*</b>	Cambia el volumen del pitido de bloqueo o desbloqueo de las puertas.	<b>Alto*<sup>1</sup>/Bajo</b>
		<b>Pitido de entrada inteligente</b>	Hace que suene el aviso acústico al desbloquear/bloquear las puertas.	<b>Encendido*<sup>1</sup>/Apagado</b>
		<b>Sistema de arranque remoto Enc./Apgdo.*</b>	Permite activar y desactivar la función de arranque remoto del motor.	<b>Encendido*<sup>1</sup>/Apagado</b>

\*1: Ajuste predeterminado

Grupo de configuración	Funciones personalizables	Descripción	Configuraciones disponibles	
<b>Vehículo</b>	<b>Configuración de iluminación</b>	<b>Temporiz. apagado autom. Faros</b>	Permite cambiar el tiempo que permanecen encendidas las luces exteriores después de cerrar la puerta del conductor.	<b>0s/15s<sup>*1</sup>/30s/60s</b>
		<b>Temporizador de luz interior</b>	Permite cambiar el tiempo que permanecen encendidas las luces interiores después de cerrar las puertas.	<b>15s/30s<sup>*1</sup>/60s</b>
		<b>Sensibilidad automática de luces</b>	Permite cambiar el tiempo de encendido de las luces.	<b>Mín/Bajo/Medio<sup>*1</sup>/Alto/Máx</b>
		<b>Auto sensibilidad de iluminación del panel</b>	Permite cambiar la sensibilidad del brillo del panel de instrumentos cuando el interruptor de los faros está en la posición <b>AUTO</b> .	<b>Mín/Bajo/Medio<sup>*1</sup>/Alto/Máx</b>
		<b>Faros automáticos encendido con limpiaparabrisas encendido</b>	Los faros se encienden automáticamente al usar los limpiaparabrisas varias veces dentro de un cierto número de intervalos con el interruptor de los faros en posición <b>AUTO</b> .	<b>Encendido<sup>*1</sup>/Apagado</b>

\*1: Ajuste predeterminado

Grupo de configuración	Funciones personalizables	Descripción	Configuraciones disponibles	
<b>Vehículo</b>	<b>Configuración puertas ventanas</b>	<b>Bloqueo de puertas automático*</b>	Permite cambiar el ajuste de la función de bloqueo automático.	<b>Apagado/ Con la velocidad del vehículo*1/ Cambiar desde P</b>
		<b>Modo de desbloqueo con llave y remoto*</b>	Permite ajustar si se desbloquea la puerta del conductor o todas las puertas al presionar por primera vez el control a distancia o la llave integrada.	<b>Solo la puerta del conductor*1/ Todas las puertas</b>
		<b>Respuesta del bloqueo sin llave</b>	BLOQUEO/DESBLOQUEO: Las luces exteriores parpadean. BLOQUEO (2ª pulsación): Suena el aviso acústico.	<b>Encendido*1/Apagado</b>
		<b>Temporiz. bloqueo seguridad</b>	Permite cambiar el tiempo que tardan las puertas en volver a bloquearse y en activarse el sistema de seguridad después de desbloquear el vehículo sin abrir ninguna puerta.	<b>30s*1/60s/90s</b>

\*1: Ajuste predeterminado



Grupo de configuración	Funciones personalizables	Descripción	Configuraciones disponibles
Vehículo	Configuración puertas ventanas	Desbloqueo de puertas automático*	Permite cambiar el ajuste de cuándo se desbloquean automáticamente las puertas.
		Cierre automático al alejarse*	Permite cambiar la configuración de la función de bloqueo automático al alejarse del vehículo.
		Selec. elementos rest.	Permite restablecer la pantalla de duración del aceite del motor cuando se ha realizado el mantenimiento.
			<p><b>Modelos de México</b>  <b>Apagado/Todas las puertas cuando abre la puerta del conductor*1/Todas las puertas con cambio a P/Todas las puertas sin contacto</b></p> <p><b>Modelos de Latinoamérica, salvo modelos de México</b>  <b>Apagado/Puerta del conductor con cambio a P*1/Todas las puertas con cambio a P/Puerta conductor sin contacto/Todas las puertas sin contacto</b></p> <p><b>Modelos de Corea</b>  <b>Apagado/Cambiar a P*1/Contacto apagado</b></p>
			<b>Encendido/Apagado*1</b>
			—

Funciones

\*1: Ajuste predeterminado

\* No disponible en todos los modelos

Grupo de configuración	Funciones personalizables	Descripción	Configuraciones disponibles
Cámara trasera*	<b>Líneas de orientación fijas</b>	Selecciona si las guías se activan en el monitor de la cámara trasera. ➤ <b>Cámara trasera con múltiples vistas</b> * P. 553	<b>Encendido</b> *1/ <b>Apagado</b>
	<b>Líneas de orient. dinámicas</b>	Selecciona si las guías se activan en el monitor de la cámara trasera. ➤ <b>Cámara trasera con múltiples vistas</b> * P. 553	<b>Encendido</b> *1/ <b>Apagado</b>
Cámara*	<b>Mostrar con las luces direccionales</b>	Permite seleccionar si se activa la pantalla LaneWatch al mover la palanca del intermitente para indicar un giro a la derecha.	<b>Encendido</b> *1/ <b>Apagado</b>
	<b>LaneWatch*</b>	<b>Hora después apagar</b>	Permite cambiar el tiempo que permanece activada la pantalla LaneWatch una vez que la palanca del intermitente vuelve a su posición central.
	<b>Mostrar línea de referencia</b>	Permite seleccionar si se activan líneas de referencia en el monitor de LaneWatch.	<b>Encendido</b> *1/ <b>Apagado</b>

\*1: Ajuste predeterminado

Modelos con sistema de audio con pantalla

## Restablecimiento de la configuración de inicio

Puede restablecer todos los menús y ajustes personalizados a sus valores predeterminados de fábrica.

### Ajustes predeterminados del sistema

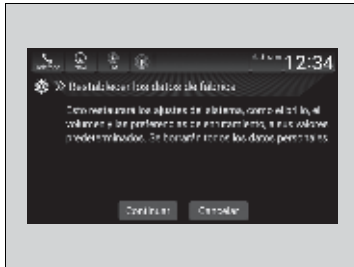

1. Pulse el botón .
2. Seleccione **Ajustes**.
3. Seleccione **Sistema**.
4. Seleccione **Restablecer los datos de fábrica**.
  - Aparece un mensaje de confirmación en la pantalla.
5. Seleccione **Continuar** para restablecer los ajustes.
6. Seleccione **Continuar** para restablecer los ajustes.
  - El sistema se reiniciará.

### Ajustes predeterminados del vehículo

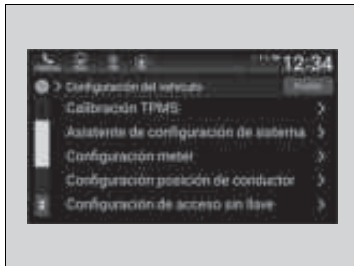

1. Pulse el botón .
2. Seleccione **Ajustes**.
3. Seleccione **Vehículo**.
4. Seleccione **Predet.**
5. Seleccione **Sí**.

### Restablecimiento de la configuración de inicio

Al transferir el vehículo a un tercero, restablezca todos los ajustes a sus valores predeterminados y borre todos los datos personales.

Si realiza un **Restablecer los datos de fábrica**, todas las aplicaciones preinstaladas se restablecerán a sus valores predeterminados de fábrica.

El transceptor universal HomeLink® se puede programar para activar hasta tres dispositivos del hogar controlados de forma remota, por ejemplo, puertas de la cochera, luces o sistemas de seguridad.

## ■ Precauciones de seguridad importantes

Consulte la información de seguridad que acompaña al dispositivo de apertura de la puerta de la cochera para comprobar que las características de seguridad funcionan correctamente. Si no dispone de la información de seguridad, póngase en contacto con el fabricante.

Antes de programar HomeLink, asegúrese de que personas y objetos quedan fuera del alcance de la cochera o la puerta para evitar posibles lesiones o daños.

Al programar un dispositivo de apertura de puerta de la cochera, estacione el vehículo lejos de la trayectoria de la puerta.

## » Transceptor universal HomeLink®\*

Antes de programar HomeLink para activar el dispositivo de apertura de la puerta de la cochera, confirme que dicho dispositivo tiene un sistema de protección contra atrapamiento externo (por ejemplo, un "ojo electrónico") u otras funciones de seguridad y de parada e inversión. En caso contrario, es posible que HomeLink no pueda hacerlo funcionar.

## Programación de HomeLink

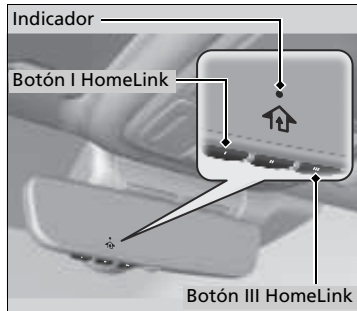

Si es necesario para borrar un código guardado introducido anteriormente:

- Mantenga oprimidos los botones I y III HomeLink durante unos 10 segundos, hasta que el indicador verde parpadee. Suelte los botones y continúe con el paso 1.
- Si está programando el segundo o tercer botón, vaya directamente al paso 1.

Las instrucciones de la página siguiente deberían funcionar con la mayoría de puertas o sistemas de apertura de la cochera, aunque puede que no funcionen con todos. Para obtener instrucciones detalladas acerca de su sistema de apertura con control a distancia específico, visite <http://www.homelink.com> o llame al (800) 355-3515.

## Programación de un botón

1. Coloque el control a distancia que desea vincular a 3-8 cm del botón HomeLink® que desea programar.

2. Pulse y suelte el botón HomeLink deseado. ¿El indicador de HomeLink (LED) *parpadea lentamente en naranja*?

**SI**

3a. Mantenga pulsado el botón del control a distancia. ¿Pasa el indicador HomeLink (LED) de *parpadear lentamente en naranja a hacerlo de forma rápida en verde o quedarse continuamente en verde*? El proceso debería durar menos de 60 segundos.

4. Mantenga oprimido el botón HomeLink programado durante un segundo aproximadamente. ¿Funciona el dispositivo (apertura de la puerta de la cochera)?

**SI**

**Programación terminada**

6. Mantenga pulsado el botón HomeLink de nuevo. El dispositivo controlado a distancia debería funcionar.

**Programación terminada**

**NO**

3b. **Apertura de puerta de la cochera canadiense**

A. Pulse y suelte el botón HomeLink. Mantenga pulsado y suelte el botón del control a distancia cada 2 segundos. ¿Pasa el indicador HomeLink (LED) de *parpadear lentamente en naranja a hacerlo de forma rápida o quedarse continuamente en verde*? El proceso debería durar menos de 60 segundos.

5. Mantenga pulsado el botón HomeLink de nuevo.

**El LED HomeLink se queda permanentemente en verde.**

**El indicador HomeLink *parpadea rápidamente en verde.***

5a. El control a distancia tiene un código variable. Pulse el botón "programar" del dispositivo controlado de forma remota (por ejemplo, el de apertura de la puerta de la cochera).

5b. Antes de 30 segundos, mantenga pulsado el botón HomeLink programado durante 2 segundos.

## Programación de HomeLink

### Reprogramación de un botón

Si desea reprogramar un botón programado para un nuevo dispositivo, no es necesario que borre la memoria de todos los botones. Puede reemplazar el código de memoria existente mediante este procedimiento:

1. Mantenga pulsado el botón HomeLink deseado hasta que el indicador HomeLink comience a *parpadear en naranja lentamente*. Debería tardar unos 20 segundos.

2. Suelte el botón HomeLink y ponga el control a distancia que desee enlazar a 3 - 8 cm del botón HomeLink que desee programar y, a continuación, siga los pasos 3 - 6 de "programación de un botón".

### Borrado de memoria de un botón

Para borrar la programación de los botones, mantenga pulsados los dos botones exteriores de HomeLink hasta que el indicador de HomeLink cambie de *naranja a verde con parpadeo rápido*. Debería tardar unos 10 segundos. Debe borrar todos los programas antes de vender el vehículo.

### Funcionamiento

Para utilizarlo, solo pulse y suelte el botón HomeLink programado. Ahora se activará el dispositivo preparado.

### Preguntas

Si tiene preguntas o comentarios, visite [www.HomeLink.com](http://www.HomeLink.com), [www.youtube.com/HomeLinkGentex](http://www.youtube.com/HomeLinkGentex) o llame a la línea de consulta telefónica de HomeLink (solo Norteamérica) al (800) 355-3515.

HomeLink® es una marca registrada de Gentex Corporation.

## Modelos con sistema de audio con pantalla en color

El sistema de teléfono de manos libres (HFT)\*/Bluetooth® HandsFreeLink® (HFL)\* le permite realizar y recibir llamadas telefónicas utilizando el sistema de audio del vehículo, sin necesidad de manipular el teléfono móvil.

## Uso del HFT/HFL

### Botones del HFL/HFT

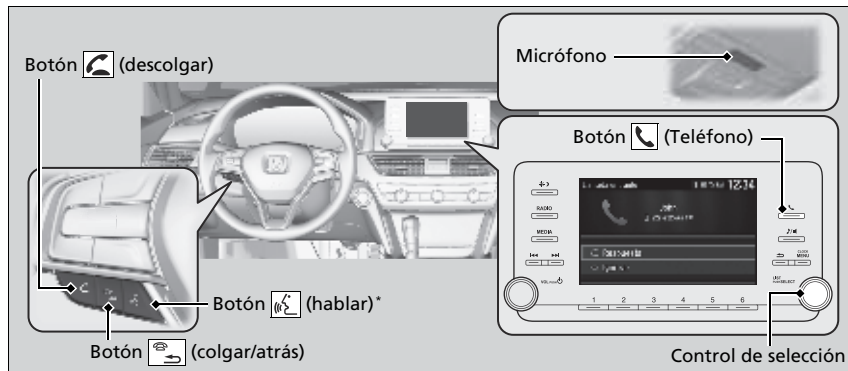

**Botón (descolgar)**: Púlselo para ir directamente a la pantalla del teléfono o para responder a una llamada entrante.

**Botón (colgar/regresar)**: Púlselo para finalizar una llamada o para cancelar un comando.

**Botón (hablar)\***: Púlselo para llamar a un número con una etiqueta de voz guardada.

**Botón (Teléfono)**: Púlselo para ir directamente a la pantalla del teléfono.

**Control de selección**: Gire para seleccionar un elemento en la pantalla y después pulse.

\* No disponible en todos los modelos

### ☒ Sistema de teléfono de manos libres (HFT)\*/Bluetooth® HandsFreeLink® (HFL)\*

Coloque el teléfono donde pueda obtener buena cobertura.

Para utilizar el HFT/HFL, necesita un teléfono móvil compatible con *Bluetooth*. Para obtener una lista de teléfonos compatibles, procedimientos de emparejamiento y opciones de funciones especiales, pregunte en un concesionario o en la oficina local de Honda.

### Modelos de México

Sugerencias del control por voz

- Dirija las salidas de aire lejos del techo y cierre las ventanillas, puesto que el ruido procedente de ellas puede interferir con el micrófono.
- Pulse y suelte el botón cuando desee llamar a un número mediante una etiqueta de voz guardada. Hable de forma clara y natural después del aviso acústico.
- Si el micrófono capta voces distintas a la suya, es posible que el comando se interprete erróneamente.
- Para cambiar el nivel de volumen, utilice el control del volumen del sistema de audio o los botones del control a distancia de la unidad de audio situados en el volante.

Si recibe una llamada mientras utiliza el sistema de audio, la reproducción se reanuda una vez finalizada la llamada.

Se pueden memorizar hasta 20 entradas de marcado rápido. Si no hay ninguna entrada en el sistema, el marcado rápido está desactivado.

☒ **Marcación rápida** P. 404

Se pueden guardar hasta 20 registros de llamadas. Si no existe ningún registro, el registro de llamadas está desactivado.

## Pantalla de estado del HFT/HFL

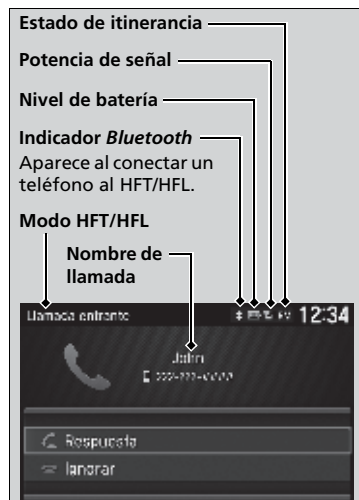

La pantalla de audio/información le avisa cuando hay una llamada entrante.

## ►► Sistema de teléfono de manos libres (HFT)\*/Bluetooth® HandsFreeLink® (HFL)\*

**Tecnología inalámbrica Bluetooth®**  
La marca denominativa *Bluetooth®* y sus logotipos son marcas comerciales registradas propiedad de *Bluetooth SIG, Inc.* y el uso de dichas marcas por parte de *Honda Motor Co., Ltd.* se realiza bajo licencia. Las demás marcas y nombres comerciales son propiedad de sus respectivos propietarios.

### Limitaciones del HFT/HFL

Una llamada entrante en el HFT/HFL interrumpirá la reproducción en el sistema de audio. Se reanudará una vez finalizada la llamada.

## ►► Pantalla de estado del HFT/HFL

La información que aparece en la pantalla de audio/información varía de un modelo de teléfono a otro.

Puede cambiar el idioma del sistema.

► **Funciones personalizadas** P. 354

## Limitaciones del funcionamiento manual

Algunas funciones manuales están deshabilitadas o no funcionan mientras el vehículo está en movimiento. No es posible seleccionar una opción desactivada hasta que el vehículo se detenga.

### Modelos de México

Mientras el vehículo está en movimiento, solo se pueden realizar llamadas mediante comandos de voz a entradas de marcado rápido previamente almacenadas.

► **Marcación rápida** P. 404



## Menús del sistema HFT/HFL

La modalidad de alimentación debe estar en ACCESORIOS o CONTACTO para utilizar el HFL/HFT.

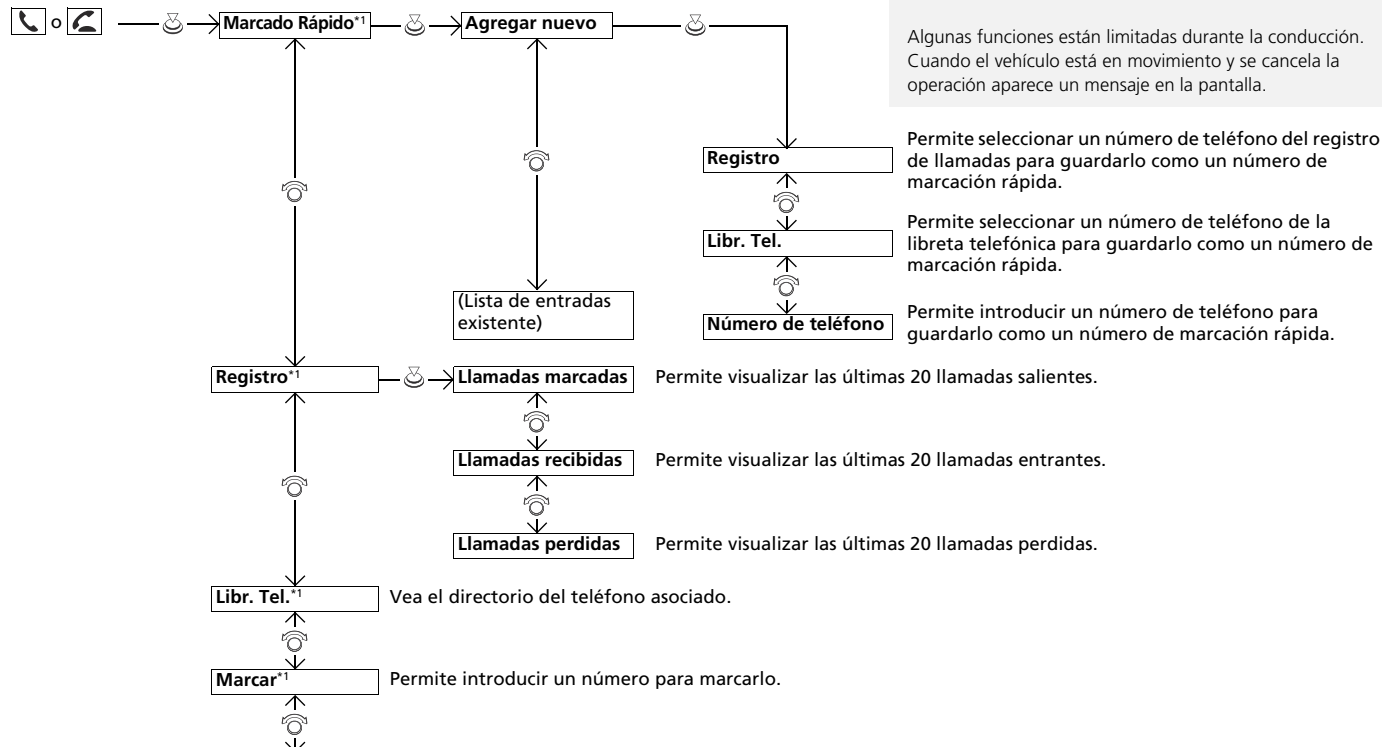

\*1: Solo aparece cuando hay un teléfono conectado al HFT/HFL.

\* No disponible en todos los modelos

CONTINUA

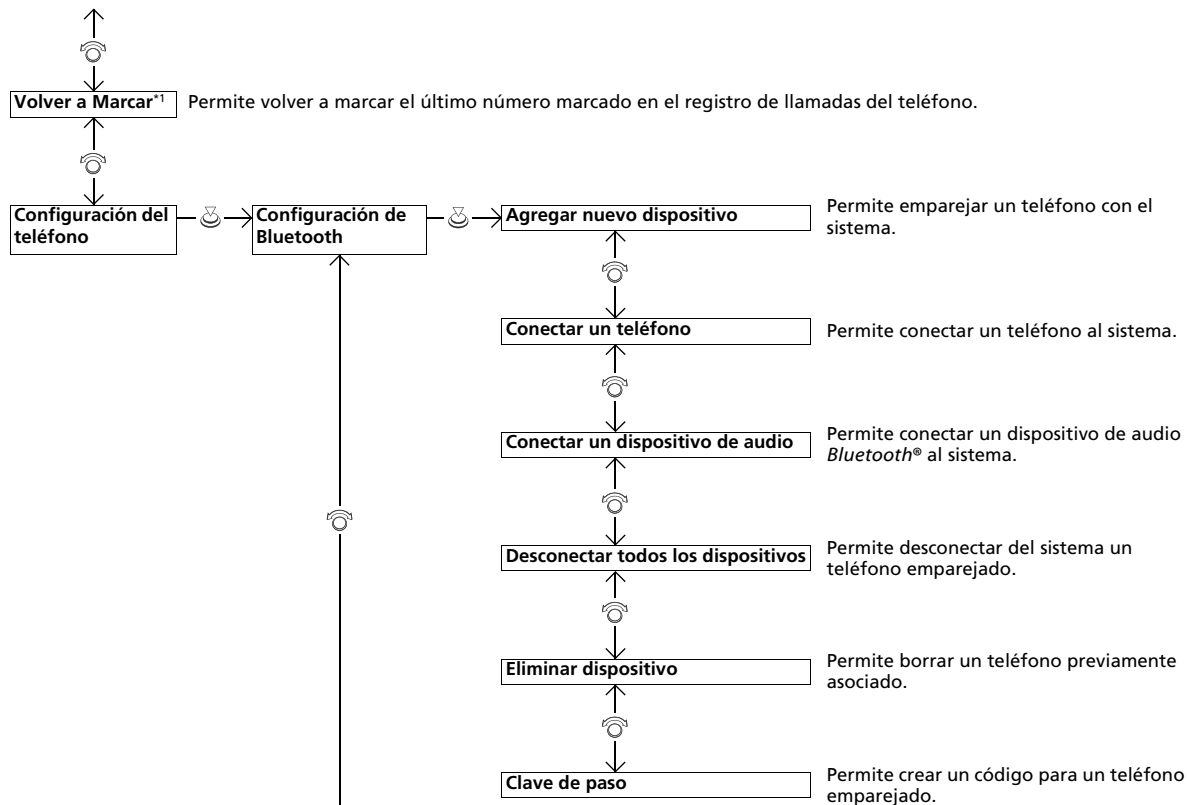

\*1: Solo aparece cuando hay un teléfono conectado al HFT/HFL.

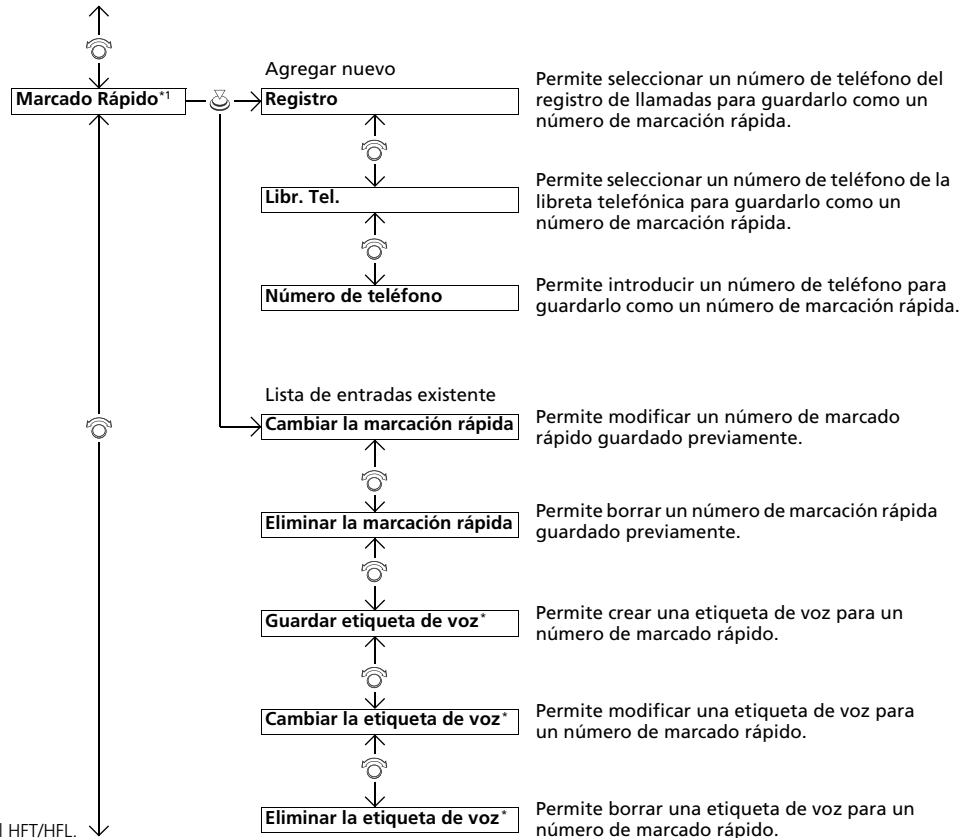

\*1: Solo aparece cuando hay un teléfono conectado al HFT/HFL.

\* No disponible en todos los modelos

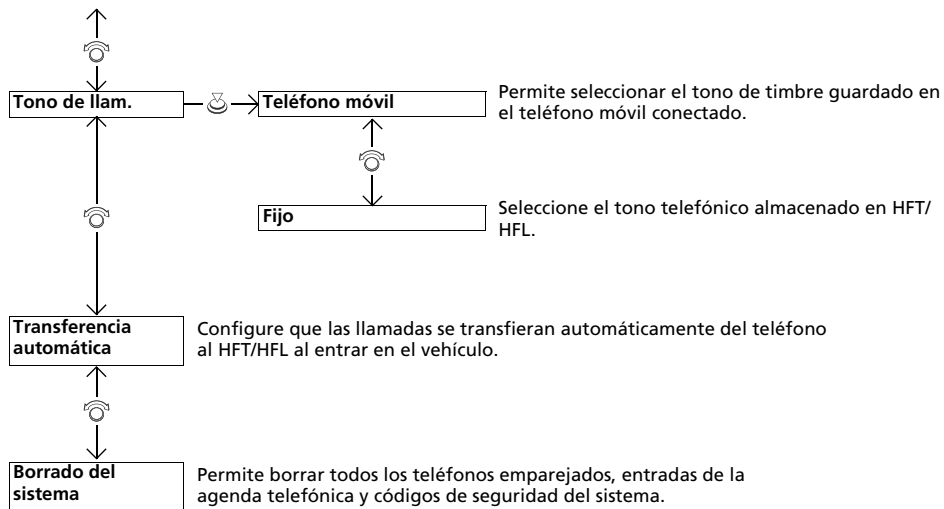

## Configuración del teléfono



### ■ Para asociar un teléfono móvil (cuando no hay un teléfono asociado con el sistema)

1. Pulse el botón o el botón .
2. Gire para seleccionar **Sí** y después pulse .
3. Asegúrese de que el teléfono se encuentra en modo de búsqueda o visible y después pulse .
  - El sistema HFT/HFL busca automáticamente un dispositivo *Bluetooth*®.
4. Cuando aparezca su teléfono en la lista, selecciónelo pulsando .
  - Si su teléfono no aparece, seleccione **¿Se encontró el teléfono?** y busque dispositivos *Bluetooth*® utilizando su teléfono. Desde el teléfono, seleccione **Honda HFT\*/HandsFreeLink\***.
5. El sistema le indica un código de emparejamiento en la pantalla de audio/información.
  - Confirme que el código de emparejamiento de la pantalla y el de su teléfono coinciden. Esto puede variar de un modelo de teléfono a otro.
6. Si el emparejamiento se realiza correctamente, aparece una notificación en la pantalla.

## ☒ Configuración del teléfono

Para poder realizar y recibir llamadas de manos libres, su teléfono compatible con *Bluetooth* debe estar emparejado con el HFT/HFL.

Sugerencias de emparejamiento del teléfono:

- No se puede emparejar el teléfono con el vehículo en movimiento.
- Se pueden emparejar hasta seis teléfonos.
- La batería del teléfono puede agotarse más rápidamente cuando el teléfono está asociado a HFT/HFL.
- Si el teléfono no está listo para emparejarse o el sistema no lo encuentra antes de tres minutos, se agotará el tiempo de emparejamiento y el sistema volverá a quedar en espera.

Una vez haya emparejado un teléfono, aparecerá en la pantalla con uno o dos iconos a su derecha.

Estos iconos indican lo siguiente:

- : El teléfono se puede utilizar con HFT/HFL.
- : El teléfono es compatible con audio *Bluetooth*®.

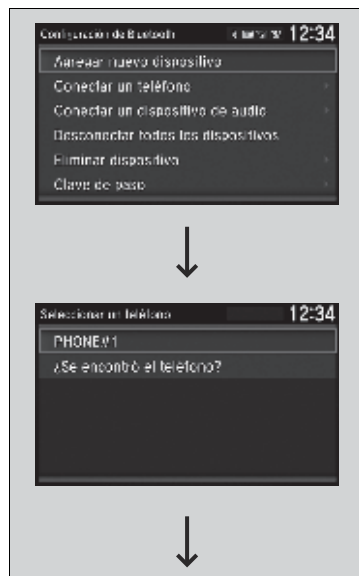

■ **Para emparejar un teléfono móvil (cuando ya se ha emparejado un teléfono con el sistema)**

1. Pulse el botón o el botón .
  - Si aparece un mensaje pidiendo conectar un teléfono, seleccione **No** y continúe con el paso 2.
2. Gire para seleccionar **Configuración del teléfono** y, a continuación, pulse .
3. Gire para seleccionar **Configuración de Bluetooth** y, a continuación, pulse .
4. Gire para seleccionar **Agregar nuevo dispositivo** y después pulse .
  - La pantalla cambia a la lista de dispositivos.



5. Asegúrese de que el teléfono se encuentra en modo de búsqueda o visible y después pulse .
  - El sistema HFT/HFL busca automáticamente un dispositivo *Bluetooth*®.
6. Cuando aparezca su teléfono en la lista, selecciónelo pulsando .
  - Si su teléfono no aparece, seleccione **¿Se encontró el teléfono?** y busque dispositivos *Bluetooth*® utilizando el teléfono. Desde el teléfono, seleccione **Honda HFT**\*/**HandsFreeLink**\*.
7. El sistema le indica un código de emparejamiento en la pantalla de audio/información.
  - Confirme que el código de emparejamiento de la pantalla y el de su teléfono coinciden. Esto puede variar según el teléfono.

\* No disponible en todos los modelos

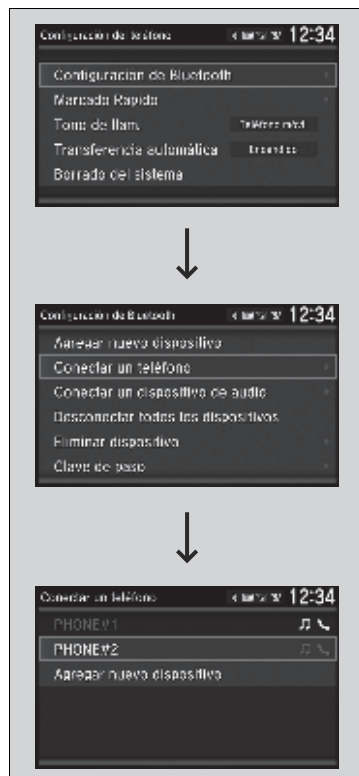

■ Para cambiar el teléfono actualmente emparejado

1. Pulse el botón o el botón .
2. Gire para seleccionar **Configuración del teléfono** y, a continuación, pulse .
3. Gire para seleccionar **Configuración de Bluetooth** y, a continuación, pulse .
4. Gire para seleccionar **Conectar un teléfono** y, a continuación, pulse .
  - La pantalla cambia a una lista de dispositivos.
5. Gire para seleccionar el nombre del dispositivo que desee y, a continuación, pulse .
  - El HFT/HFL desconecta el teléfono conectado y comienza a buscar otro teléfono emparejado.



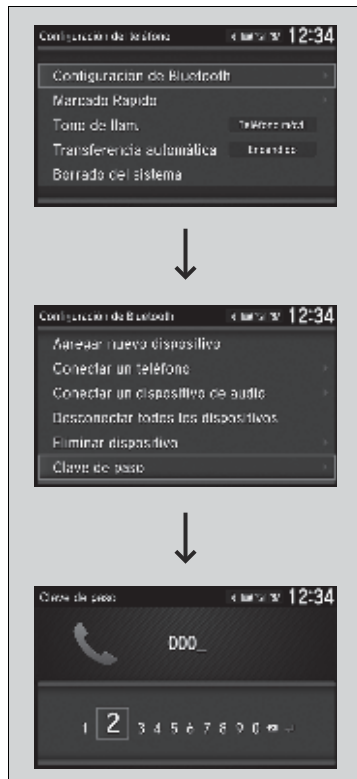

■ **Para cambiar el ajuste del código de emparejamiento**

1. Pulse el botón o el botón .
2. Gire para seleccionar **Configuración del teléfono** y, a continuación, pulse .
3. Gire para seleccionar **Configuración de Bluetooth** y, a continuación, pulse .
4. Gire para seleccionar **Clave de paso** y, a continuación, pulse .
5. Introduzca un código de emparejamiento nuevo y, a continuación, pulse .

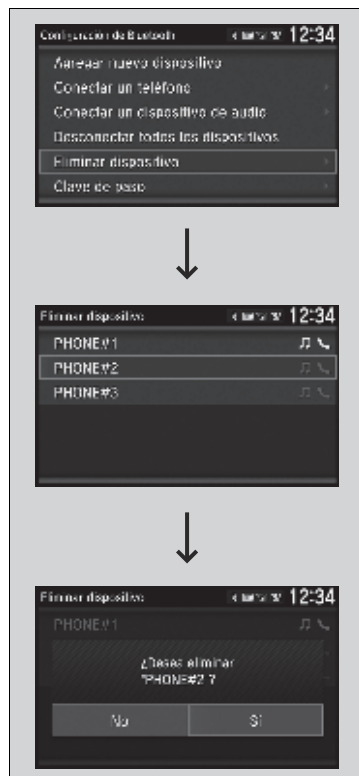

■ **Para borrar un teléfono emparejado**

1. Pulse el botón o el botón .
2. Gire para seleccionar **Configuración del teléfono** y, a continuación, pulse .
3. Gire para seleccionar **Configuración de Bluetooth** y, a continuación, pulse .
4. Gire para seleccionar **Eliminar dispositivo** y, a continuación, pulse .
  - La pantalla cambia a una lista de dispositivos.
5. Gire para seleccionar el teléfono que desea eliminar y después pulse .
6. Aparece un mensaje de confirmación en la pantalla. Gire para seleccionar **Sí** y después pulse .

## Tono Telefónico

Puede cambiar el ajuste del tono de timbre.

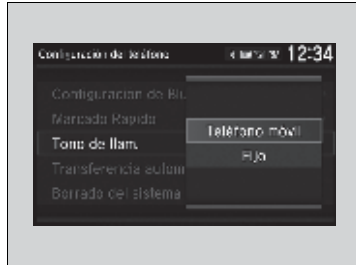

1. Pulse el botón o el botón .
2. Gire para seleccionar **Configuración del teléfono** y, a continuación, pulse .
3. Gire para seleccionar **Tono de llam.** y, a continuación, pulse .
4. Gire para seleccionar **Teléfono móvil** o **Fijo** y después pulse .

## Transferencia automática

Si accede al vehículo mientras está hablando al teléfono, la llamada se puede transferir automáticamente al HFT/HFL.



1. Pulse el botón o el botón .
2. Gire para seleccionar **Configuración del teléfono** y, a continuación, pulse .
3. Gire para seleccionar **Transferencia automática** y después pulse .
4. Gire para seleccionar **Encendido** o **Apagado** y después pulse .

## ☒ Tono Telefónico

**Teléfono móvil:** Con ciertos teléfonos conectados, el tono de timbre guardado en el teléfono suena por los altavoces.

**Fijo:** El tono de timbre fijo suena por los altavoces.

## ■ Para borrar el sistema

Se borran los códigos de vinculación, los teléfonos vinculados, todas las etiquetas de voz almacenadas\*, todas las entradas de marcación rápida, todos los datos del histórico de llamadas y todos los datos importados del directorio.



1. Pulse el botón o el botón .
2. Gire para seleccionar **Configuración del teléfono** y, a continuación, pulse .
3. Gire para seleccionar **Borrado del sistema** y, a continuación, pulse .
4. Gire para seleccionar **Sí** y después pulse .

5. Aparece un mensaje de confirmación en la pantalla. Gire para seleccionar **Sí** y después pulse .

6. Aparece una notificación en la pantalla. Pulse .

## Importación automática de la libreta telefónica y el registro de llamadas del teléfono móvil

Una vez emparejado el teléfono, el contenido de la libreta telefónica y el registro de llamadas se importan automáticamente al HFT/HFL.

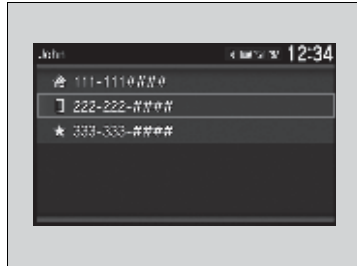

## Importación automática de la libreta telefónica y el registro de llamadas del teléfono móvil

Al seleccionar una persona en la libreta telefónica del teléfono móvil, puede ver hasta tres iconos de categoría. Los iconos indican qué tipo de números hay almacenados para ese nombre.



Si un nombre tiene cuatro o más números, aparece ... en lugar de los iconos de categoría.

En algunos teléfonos, es posible que no se puedan importar los iconos de categoría al sistema HFT/HFL.

La agenda telefónica se actualiza después de cada conexión. El historial de llamadas se actualiza después de cada conexión o llamada.

## Marcación rápida

Se pueden guardar hasta 20 números de marcación rápida por teléfono.

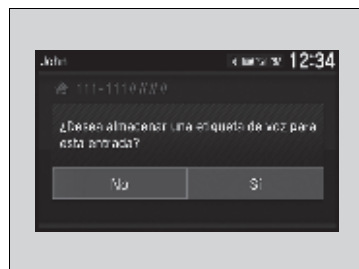
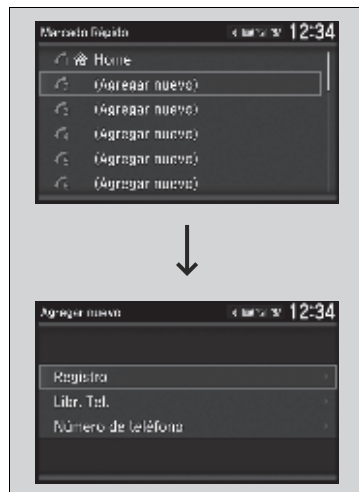

Para guardar un número de marcación rápida:

1. Pulse el botón o el botón .
2. Gire para seleccionar **Marcado Rápido** y, a continuación, pulse .
3. Gire para seleccionar **Agregar nuevo** y, a continuación, pulse .
4. Gire para seleccionar una ubicación desde la que elegir un número y después pulse .

Desde el **Registro**:

- Seleccione un número del registro de llamadas.

Desde **Libr. Tel.**:

- Seleccione un número de la libreta telefónica importada desde el teléfono móvil conectado.

Desde **Número de teléfono**:

- Introduzca manualmente el número.

### Modelos de México

5. Una vez que la entrada de marcado rápido se ha guardado correctamente, se le solicitará que cree una etiqueta de voz para el número. Gire para seleccionar **Sí** o **No** y después pulse .
6. Utilizando el botón , siga las indicaciones para decir el nombre de la entrada de marcación rápida.

## ►► Marcación rápida

### Modelos de México

Una vez almacenada una etiqueta de voz, puede pulsar el botón y llamar a ese número usando los comandos de voz.

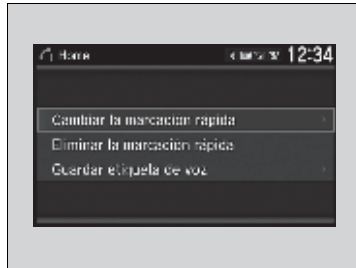

■ **Para modificar una entrada de marcación rápida**

1. Pulse el botón o el botón .
2. Gire para seleccionar **Configuración del teléfono** y, a continuación, pulse .
3. Gire para seleccionar **Marcado Rápido** y, a continuación, pulse .
4. Seleccione una entrada de marcación rápida existente.
5. Gire para seleccionar **Cambiar la marcación rápida** y, a continuación, pulse .
6. Seleccione un nuevo número de marcación rápida y después pulse .

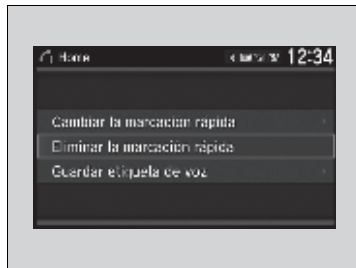

■ **Para borrar un número de marcado rápido**

1. Pulse el botón o el botón .
2. Gire para seleccionar **Configuración del teléfono** y, a continuación, pulse .
3. Gire para seleccionar **Marcado Rápido** y, a continuación, pulse .
4. Seleccione una entrada de marcación rápida existente.
5. Gire para seleccionar **Eliminar la marcación rápida** y, a continuación, pulse .
  - Aparece un mensaje de confirmación en la pantalla. Gire para seleccionar **Sí** y después pulse .

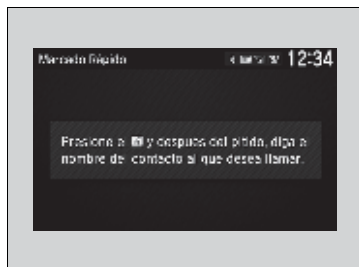
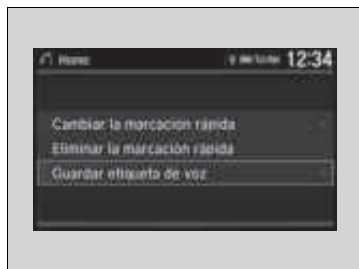

#### Modelos de México

##### ■ Adición de una etiqueta de voz a un número de marcación rápida guardado

1. Pulse el botón o el botón .
2. Gire para seleccionar **Configuración del teléfono** y, a continuación, pulse .
3. Gire para seleccionar **Marcado Rápido** y después pulse .
4. Seleccione una entrada de marcación rápida existente.
5. Gire para seleccionar **Guardar etiqueta de voz** y, a continuación, pulse .
6. Utilizando el botón , siga las indicaciones para finalizar la introducción.

#### Modelos de México

##### ■ Para cambiar un código de voz

1. Pulse el botón o el botón .
2. Gire para seleccionar **Configuración del teléfono** y, a continuación, pulse .
3. Gire para seleccionar **Marcado Rápido** y después pulse .
4. Seleccione una entrada de marcación rápida existente.
5. Gire para seleccionar **Cambiar la etiqueta de voz** y después pulse .
6. Utilizando el botón , siga las indicaciones para finalizar la introducción.

#### »» Marcación rápida

##### Modelos de México

Evite utilizar etiquetas de voz repetidas.

Evite utilizar "hogar" como etiqueta de voz.

Al sistema HFL le resulta más fácil reconocer un nombre más largo. Por ejemplo, utilice "Juan García" en lugar de "Juan".



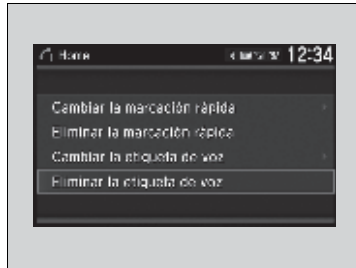

**Modelos de México**

**■ Para borrar una etiqueta de voz**

1. Pulse el botón o el botón .
2. Gire para seleccionar **Configuración del teléfono** y, a continuación, pulse .
3. Gire para seleccionar **Marcado Rápido** y después pulse .
4. Seleccione una entrada de marcación rápida existente.
5. Gire para seleccionar **Eliminar la etiqueta de voz** y, a continuación, pulse .
  - Aparece un mensaje de confirmación en la pantalla. Gire para seleccionar **Sí** y después pulse .

**Realización de una llamada**

Puede realizar llamadas introduciendo cualquier número de teléfono o utilizando la libreta telefónica, el registro de llamadas, las entradas de marcación rápida o las rellamadas que se han importado.

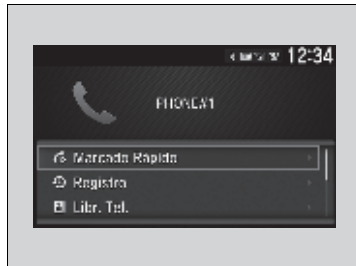

►► Realización de una llamada

**Modelos de México**

Cualquier entrada de marcación rápida con etiqueta de voz se puede marcar mediante la voz desde cualquier pantalla. Pulse el botón y siga las indicaciones.

Una vez conectada la llamada, puede escuchar la voz de la persona a la que ha llamado a través de los altavoces.

\* No disponible en todos los modelos



### ■ Para realizar una llamada utilizando la libreta telefónica importada

Una vez asociado el teléfono, el contenido de la agenda se importa automáticamente al sistema HFT/HFL.

1. Pulse el botón o el botón .
2. Gire para seleccionar **Libr. Tel.** y después pulse .
3. La agenda telefónica se guarda en orden alfabético. Gire para seleccionar la inicial y después pulse .
4. Gire para seleccionar un nombre y después pulse .
5. Gire para seleccionar un número y, a continuación, pulse .
  - La marcación se inicia automáticamente.

### ■ Para realizar una llamada utilizando un número de teléfono

1. Pulse el botón o el botón .
2. Gire para seleccionar **Marcar** y después pulse .
3. Gire para seleccionar un número y, a continuación, pulse .
4. Gire para seleccionar y después pulse .
  - La marcación se inicia automáticamente.

### ►► Para realizar una llamada utilizando la libreta telefónica importada

Esta función está deshabilitada con el vehículo en movimiento. Sin embargo, puede llamar a un número de marcado rápido con etiqueta de voz guardado mediante comandos de voz\*.

- **Limitaciones del funcionamiento manual** P. 390
- **Marcación rápida** P. 404

### ►► Para realizar una llamada utilizando un número de teléfono

Esta función está deshabilitada con el vehículo en movimiento. Sin embargo, puede llamar a un número de marcado rápido con etiqueta de voz guardado mediante comandos de voz\*.

- **Limitaciones del funcionamiento manual** P. 390
- **Marcación rápida** P. 404

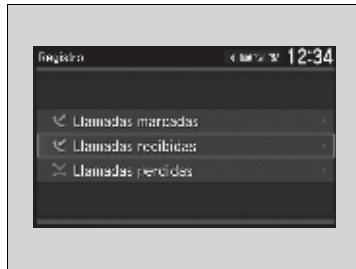

### ■ Para realizar una llamada utilizando la rellamada

1. Pulse el botón o el botón .
  2. Gire para seleccionar **Volver a Marcar** y después pulse .
- La marcación se inicia automáticamente.

### ■ Para realizar una llamada utilizando el registro de llamadas

El historial de llamadas se guarda en **Llamadas marcadas, Llamadas recibidas y Llamadas perdidas.**

1. Pulse el botón o el botón .
  2. Gire para seleccionar **Registro** y después pulse .
  3. Gire para seleccionar **Llamadas marcadas, Llamadas recibidas o Llamadas perdidas** y, a continuación, pulse .
  4. Gire para seleccionar un número y, a continuación, pulse .
- La marcación se inicia automáticamente.

### ☒ Para realizar una llamada utilizando la rellamada

Mantenga pulsado el botón para volver a marcar el último número marcado del registro de llamadas del teléfono.

### ☒ Para realizar una llamada utilizando el registro de llamadas

El registro de llamadas solo aparece cuando hay un teléfono conectado al HFT/HFL y muestra las últimas 20 llamadas realizadas, recibidas o perdidas.

\* No disponible en todos los modelos

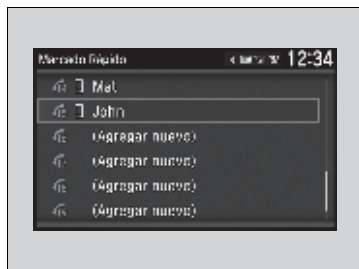

### ■ Para realizar una llamada mediante marcado rápido

1. Pulse el botón o el botón .
  2. Gire para seleccionar **Marcado Rápido** y, a continuación, pulse .
  3. Gire para seleccionar un número y, a continuación, pulse .
- La marcación se inicia automáticamente.

### ►► Para realizar una llamada mediante marcado rápido

Seleccione **Otras** para ver la lista de marcado rápido de otro teléfono emparejado.

#### Modelos de México

Una vez almacenada una etiqueta de voz, puede pulsar el botón y llamar a ese número mediante comandos de voz.

#### ► Marcación rápida P. 404

Cualquier entrada de marcación rápida con etiqueta de voz se puede marcar mediante la voz desde cualquier pantalla. Pulse el botón y siga las indicaciones.

## Recepción de una llamada

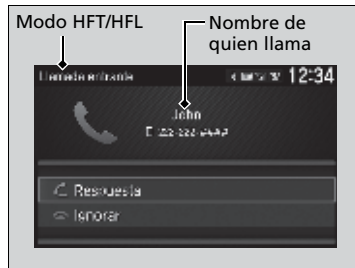

Cuando se recibe una llamada, suena un aviso audible y aparece la pantalla **Llamada entrante**.

Pulse el botón  para responder a la llamada.

Pulse el botón  para rechazar o finalizar la llamada.

## Recepción de una llamada





Llamada en espera

Pulse el botón  para poner la llamada actual en espera y responder a una llamada entrante.

Pulse el botón  otra vez para regresar a la llamada actual.

Seleccione **Ignorar** para ignorar la llamada entrante si no desea responderla.

Pulse el botón  si desea colgar la llamada actual.

También puede seleccionar los iconos de la pantalla de audio/información en lugar de los botones  y . Gire  para seleccionar el icono y después pulse .

## ■ Opciones durante una llamada

Las opciones siguientes están disponibles durante una llamada.



**Cambiar llamada:** Permite poner la llamada actual en espera para responder a una llamada entrante.

**Silenciar:** Permite silenciar el teléfono.

**Transferir llamada:** Permite transferir una llamada del sistema HFT/HFL al teléfono.

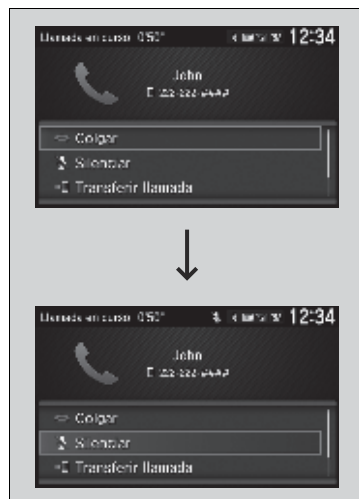
**Tonos de marcación:** Permite enviar números durante una llamada. Resulta útil cuando se llama a un sistema telefónico dirigido por menús.



1. Para ver las opciones disponibles, pulse el botón .
2. Gire  para seleccionar la opción y, a continuación, pulse .
  - La casilla de verificación aparece activada si se ha seleccionado **Silenciar**. Seleccione **Silenciar** de nuevo para desactivarla.

## » Opciones durante una llamada

**Tonos de marcación:** Disponible en algunos teléfonos.

## Modelos con sistema de audio con pantalla

El sistema de teléfono de manos libres (HFT)\* /Bluetooth® HandsFreeLink® (HFL)\* le permite realizar y recibir llamadas telefónicas utilizando el sistema de audio del vehículo, sin necesidad de manipular el teléfono móvil.

## Uso del HFT/HFL

### Botones del HFL/HFT

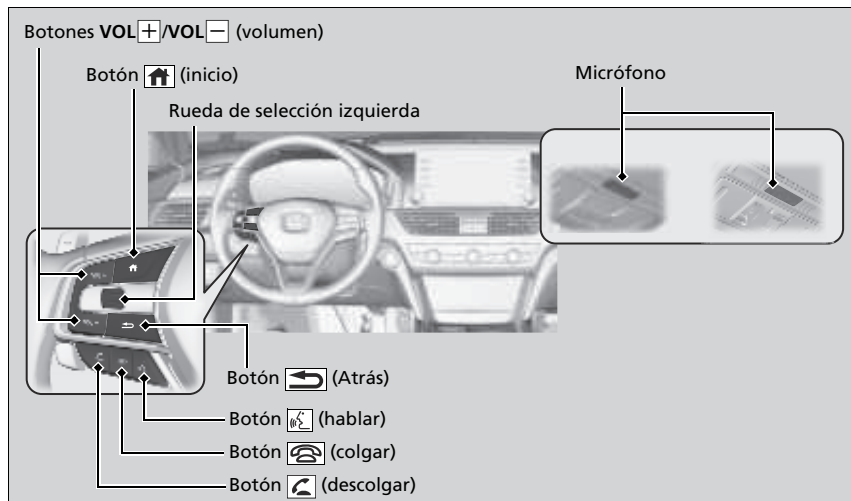

### ☒ Sistema de teléfono de manos libres (HFT)\* /Bluetooth® HandsFreeLink® (HFL)\*

Coloque el teléfono donde pueda obtener buena cobertura.

Para utilizar el HFT/HFL, necesita un teléfono móvil compatible con *Bluetooth*. Para obtener una lista de teléfonos compatibles, procedimientos de emparejamiento y opciones de funciones especiales, pregunte en un concesionario o en la oficina local de Honda.

Para utilizar el sistema, la configuración de **Bluetooth** debe ser **Encendido**.

#### ☒ Configuración del teléfono P. 418

Sugerencias del control por voz

- Dirija las salidas de aire lejos del techo y cierre las ventanillas, puesto que el ruido procedente de ellas puede interferir con los micrófonos.
- Pulse el botón cuando desee llamar a un número mediante un nombre de la agenda telefónica o un número. Hable de forma clara y natural después del aviso acústico.
- Si el micrófono capta voces distintas a la suya, es posible que el comando se interprete erróneamente.
- Para cambiar el volumen, seleccione el control **VOL** (volumen) del sistema de audio o los botones de control remoto de la unidad de audio situados en el volante.

Si no hay entrada de contacto favorito en el sistema, aparece una notificación en la pantalla.

#### ☒ Contactos favoritos P. 423

\* No disponible en todos los modelos

**Botón  (descolgar):** Púselo para ir directamente al menú del teléfono o a la interfaz de información al conductor, o bien para responder a una llamada entrante.

**Botón  (colgar):** Púselo para terminar una llamada.

**Botón  (Atrás):** Púselo para regresar a la pantalla anterior o para cancelar un comando.

**Botón  (hablar):** Púselo para acceder al portal de voz.

**Rueda de selección izquierda:** Pulse el botón  (inicio), suba o baje para seleccionar **Teléfono** en la interfaz de información al conductor y, a continuación, pulse la rueda de selección izquierda.

**Botón  (inicio):** Pulse el botón atrás para volver a la pantalla de inicio de la interfaz de información al conductor.

Para ir a la pantalla del teléfono de la interfaz de información al conductor:

1. Pulse el botón  (inicio) del volante.

2. Seleccione **Teléfono**.

► Puede seleccionar **Contactos favoritos** o **Recientes**.

#### ►► Sistema de teléfono de manos libres (HFT)\*/Bluetooth® HandsFreeLink® (HFL)\*

Tecnología inalámbrica *Bluetooth®*

La marca denominativa *Bluetooth®* y sus logotipos son marcas comerciales registradas propiedad de *Bluetooth SIG, Inc.* y el uso de dichas marcas por parte de *Honda Motor Co., Ltd.* se realiza bajo licencia. Las demás marcas y nombres comerciales son propiedad de sus respectivos propietarios.

Limitaciones del HFT/HFL

Una llamada entrante en el HFT/HFL interrumpirá la reproducción en el sistema de audio. Se reanudará una vez finalizada la llamada.



## Pantalla de estado del HFT/HFL

La pantalla de audio/información le avisa cuando hay una llamada entrante.



## Limitaciones del funcionamiento manual\*

Algunas funciones manuales están deshabilitadas o no funcionan mientras el vehículo está en movimiento. No es posible seleccionar una opción desactivada hasta que el vehículo se detenga.

Mientras el vehículo está en movimiento, solo se pueden realizar llamadas mediante comandos de voz a números o nombres de la agenda ya almacenados.

► **Contactos favoritos** P. 423

## Pantalla de estado del HFT/HFL

La información que aparece en la pantalla de audio/información varía de un modelo de teléfono a otro.

\* No disponible en todos los modelos

## Menús del sistema HFT/HFL

La modalidad de alimentación debe estar en ACCESORIOS o CONTACTO para poder utilizar el sistema.

### ■ Pantalla Configuraciones del teléfono

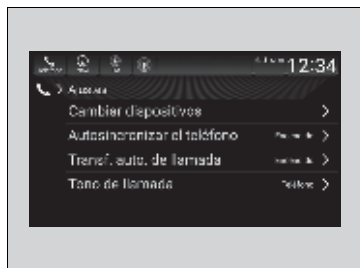

1. Pulse el botón .
2. Seleccione **Teléfono**.
3. Seleccione **Ajustes**.

### » Menús del sistema HFT/HFL

Para utilizar el HFT/HFL, en primer lugar debe emparejar un teléfono móvil compatible con *Bluetooth* el sistema mientras el vehículo está estacionado.

Algunas funciones están limitadas durante la conducción.

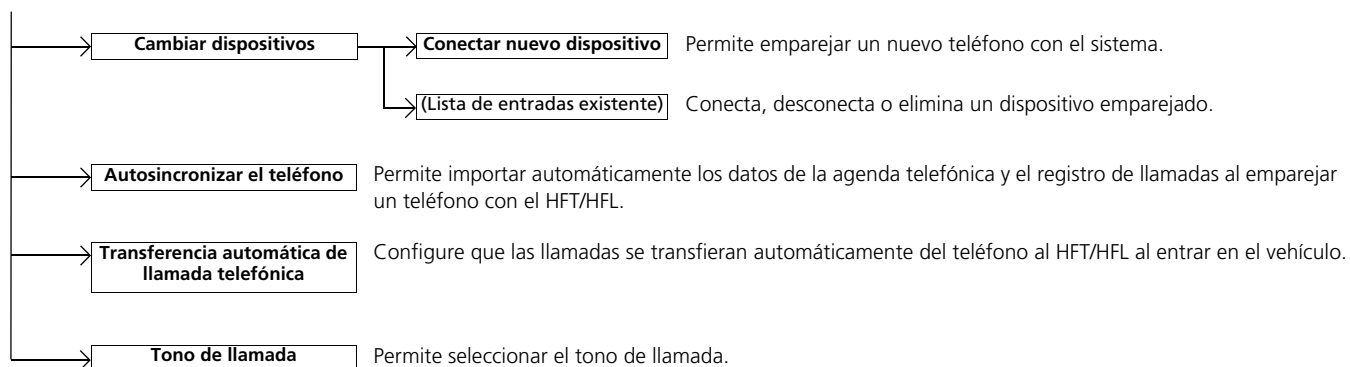

## ■ Pantalla Menú de Teléfono

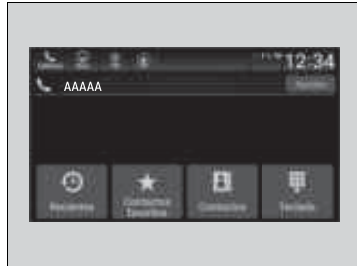

1. Pulse el botón .
2. Seleccione **Teléfono**.

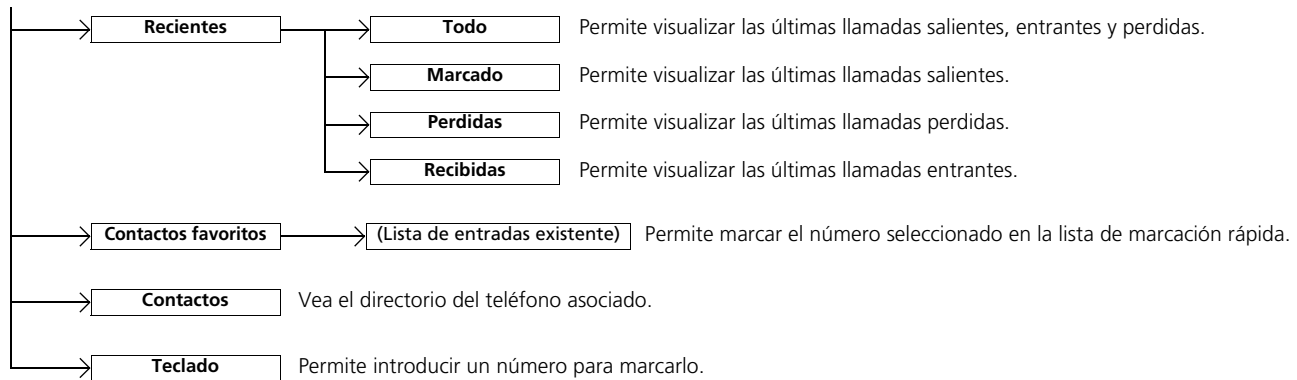

## ■ Configuración del teléfono



### ■ Configuración *Bluetooth*®

Puede activar y desactivar la función *Bluetooth*®.

1. Pulse el botón .
2. Seleccione **Ajustes**.
3. Seleccione **Conexiones**.
4. Seleccione **Bluetooth**.
5. Seleccione **Opciones**.
6. Seleccione **Bluetooth** y **Encendido**.



■ **Para emparejar un teléfono móvil (cuando no hay ningún teléfono emparejado con el sistema)**

1. Pulse el botón .
2. Seleccione **Teléfono**.
3. Seleccione **Conectar teléfono**.
4. Asegúrese de que el teléfono se encuentra en modo de búsqueda o visible y después seleccione **Conectar nuevo dispositivo**.
  - El sistema HFT/HFL busca automáticamente un dispositivo *Bluetooth*®.
5. Seleccione su teléfono cuando aparezca en la lista.
  - Si el teléfono sigue sin aparecer, busque dispositivos *Bluetooth*® usando su teléfono. Desde el teléfono, busque **Honda HFT**\*/**HandsFree Link**\*.
6. El sistema le indica un código de emparejamiento en la pantalla de audio/información.
  - Confirme que el código de emparejamiento de la pantalla y el de su teléfono coinciden. Esto puede variar de un modelo de teléfono a otro.
7. Seleccione las funciones y a continuación **Guardar**.

☒ Configuración del teléfono



Para poder realizar y recibir llamadas de manos libres, su teléfono compatible con *Bluetooth* debe estar emparejado con el sistema.

Sugerencias de emparejamiento del teléfono:

- No se puede emparejar el teléfono con el vehículo en movimiento.
- Se pueden emparejar hasta seis teléfonos.
- La batería del teléfono puede agotarse con más rapidez cuando está emparejada al sistema.

Una vez haya emparejado un teléfono, aparecerá en la pantalla con uno o más iconos a su derecha.

Estos iconos indican lo siguiente:



-  El teléfono es compatible con audio *Bluetooth*®.
-  El teléfono se puede utilizar con HFT/HFL.

Si hay una conexión activa a Apple CarPlay, no se podrán emparejar más dispositivos compatibles con Bluetooth.

\* No disponible en todos los modelos



### ■ Para cambiar el teléfono actualmente emparejado

1. Vaya a la pantalla de ajustes del teléfono.
  - ▣ **Pantalla Configuraciones del teléfono**  
P. 416
2. Seleccione **Cambiar dispositivos**.
3. Seleccione un teléfono para conectarlo.
  - El HFT/HFL desconecta el teléfono conectado y comienza a buscar otro teléfono emparejado.
4. Seleccione  o .
5. Seleccione **Guardar**.



### ■ Para borrar un teléfono emparejado

1. Vaya a la pantalla de ajustes del teléfono.
  - ▣ **Pantalla Configuraciones del teléfono**  
P. 416
2. Seleccione **Cambiar dispositivos**.
3. Seleccione el teléfono que desea borrar.
4. Seleccione **Eliminar**.
5. Aparece un mensaje de confirmación en la pantalla. Seleccione **Sí**.

### ▣ Para cambiar el teléfono actualmente emparejado

Si no se encuentran o no hay emparejados otros teléfonos al tratar de cambiar a otro teléfono, el HFT/HFL le informa de que el teléfono original se ha conectado de nuevo.

Para vincular otros teléfonos, seleccione **Conectar nuevo dispositivo** desde la pantalla **Bluetooth**.

## Tono Telefónico

Puede cambiar el ajuste del tono de timbre.

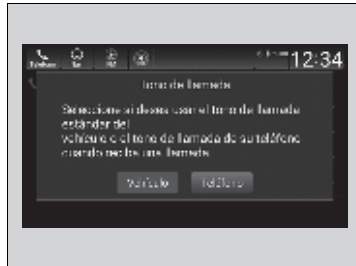

1. Vaya a la pantalla de ajustes del teléfono.  
 ► **Pantalla Configuraciones del teléfono**  
 P. 416
2. Seleccione **Tono de llamada**.
3. Seleccione **Vehículo** o **Teléfono**.

## Transferencia automática

Si accede al vehículo mientras está hablando al teléfono, la llamada se puede transferir automáticamente al HFT/HFL.

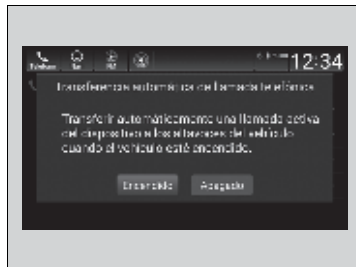

1. Vaya a la pantalla de ajustes del teléfono.  
 ► **Pantalla Configuraciones del teléfono**  
 P. 416
2. Seleccione **Transferencia automática de llamada telefónica**.
3. Seleccione **Encendido** o **Apagado**.

## ☒ Tono Telefónico

**Vehículo:** El tono de timbre fijo suena por los altavoces.  
**Teléfono:** Dependiendo de la marca y modelo del teléfono móvil, sonará el tono de llamada almacenado en el teléfono si el teléfono está conectado.

## ■ Importación automática de la libreta telefónica y el registro de llamadas del teléfono móvil

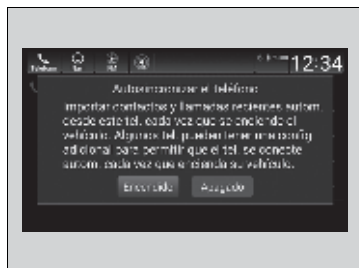
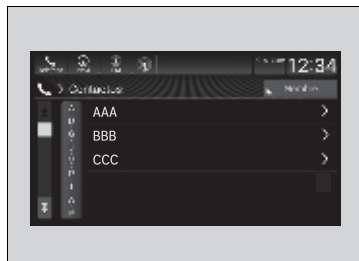

### ■ Cuando Sincro. Auto del Tel. está Encendido:

Una vez emparejado el teléfono, el contenido de la agenda telefónica y del historial de llamadas se importa automáticamente al sistema.

### ■ Cambio de la configuración de Sincro. Auto del Tel.

1. Vaya a la pantalla de ajustes del teléfono.

➤ **Pantalla Configuraciones del teléfono**  
P. 416

2. Seleccione **Autosincronizar el teléfono**.

3. Seleccione **Encendido** o **Apagado**.

## ► Importación automática de la libreta telefónica y el registro de llamadas del teléfono móvil

En algunos teléfonos, es necesario configurarlo para permitir la importación de la agenda telefónica del móvil.

Cuando selecciona un nombre en la lista de la libreta telefónica del móvil, puede ver un icono de categoría. Los iconos indican qué tipo de números hay almacenados para ese nombre.



En algunos teléfonos, es posible que no se puedan importar los iconos de categoría al sistema.

La agenda telefónica se actualiza después de cada conexión. El historial de llamadas se actualiza después de cada conexión o llamada.



## Contactos favoritos

### Pantalla Recientes

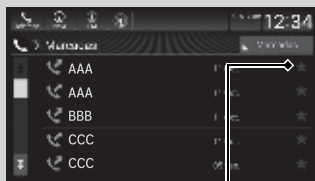

Icono de estrella

### Pantalla Contactos

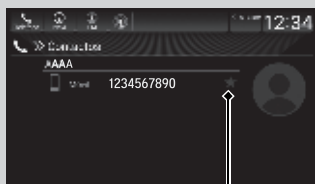

Icono de estrella

### Pantalla Teclado



Icono de estrella

Para guardar un número de marcación rápida:

1. Vaya a la pantalla del menú del teléfono.
  - **Pantalla Menú de Teléfono P. 417**
2. Seleccione la pantalla **Recientes**, **Contactos** o **Teclado**.
3. Seleccione el icono de estrella.
  - Aparece una notificación en la pantalla si el contacto favorito se almacena correctamente.
  - Para eliminar el contacto favorito, vuelva a seleccionar el icono de estrella.



### ■ Para editar un contacto favorito

1. Vaya a la pantalla del menú del teléfono.  
    ► **Pantalla Menú de Teléfono** P. 417
2. Seleccione **Contactos favoritos**.
3. Seleccione **Editar** en la entrada de marcado rápido que desee editar.
4. Seleccione el ajuste que desee.
5. Seleccione **Guardar**.

### ■ Para borrar una entrada de marcado rápido

1. Vaya a la pantalla del menú del teléfono.  
    ► **Pantalla Menú de Teléfono** P. 417
2. Seleccione **Contactos favoritos**.
3. Seleccione **Editar** en la entrada de marcado rápido que eliminar.
4. Seleccione **Eliminar**.
5. Aparece un mensaje de confirmación en la pantalla. Seleccione **Sí**.

## Realización de una llamada

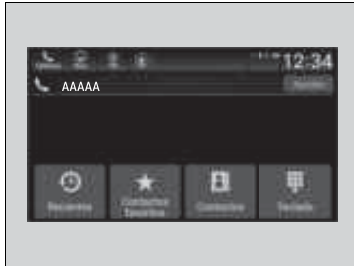

Puede realizar llamadas introduciendo un número de teléfono o utilizando los datos de agenda telefónica, registro de llamadas o entradas de marcado rápido.

## Realización de una llamada

Una vez conectada la llamada, puede escuchar la voz de la persona a la que ha llamado a través de los altavoces.

Si hay una conexión activa a Apple CarPlay, no se pueden realizar llamadas telefónicas con el sistema de teléfono de manos libres\*/Bluetooth® HandsFreeLink®\*; sólo se hacen desde Apple CarPlay.

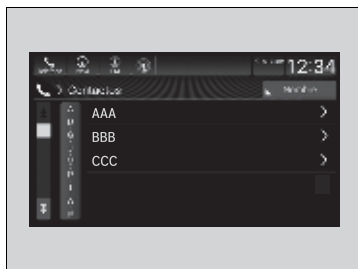

■ **Para realizar una llamada utilizando la libreta telefónica importada**

1. Vaya a la pantalla del menú del teléfono.  
► **Pantalla Menú de Teléfono** P. 417
2. Seleccione **Contactos**.
3. Seleccione un nombre.  
► Puede ordenar por **Nombre** o **Apellido**.  
Seleccione el icono en la esquina superior derecha de la pantalla.
4. Seleccione un número.  
► La marcación se inicia automáticamente.



■ **Para realizar una llamada utilizando un número de teléfono**

1. Vaya a la pantalla del menú del teléfono.  
► **Pantalla Menú de Teléfono** P. 417
2. Seleccione **Teclado**.
3. Seleccione un número.  
► Utilice el teclado de la pantalla táctil para introducir los números.
4. Seleccione **Llamar**.  
► La marcación se inicia automáticamente.

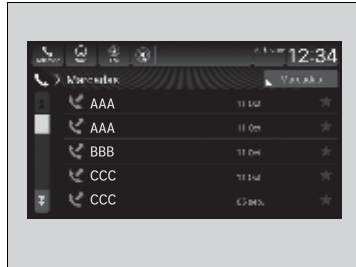

■ **Para realizar una llamada utilizando el registro de llamadas**

El registro de llamadas se almacena por **Todo, Marcado, Perdidas y Recibidas**.

1. Vaya a la pantalla del menú del teléfono.
  - **Pantalla Menú de Teléfono P. 417**
2. Seleccione **Recientes**.
  - Puede ordenar por **Todo, Marcado, Perdidas y Recibidas**. Seleccione el icono en la esquina superior derecha de la pantalla.
3. Seleccione un número.
  - La marcación se inicia automáticamente.

☒ Para realizar una llamada utilizando el registro de llamadas

El registro de llamadas aparece solamente cuando se conecta un teléfono al sistema.

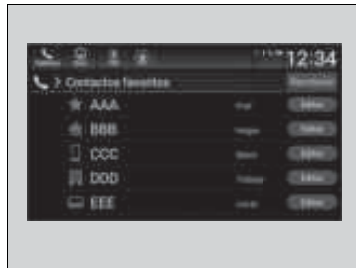

■ **Para realizar una llamada mediante una entrada de contacto favorito**



1. Vaya a la pantalla del menú del teléfono.
  - **Pantalla Menú de Teléfono P. 417**
2. Seleccione **Contactos favoritos**.
  - Puede cambiar el orden de las entradas de contacto favorito seleccionando **Reordenar**.
3. Seleccione un número.
  - La marcación se inicia automáticamente.

\* No disponible en todos los modelos

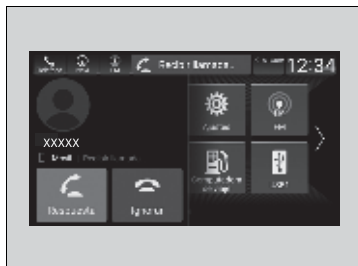
## Recepción de una llamada



Cuando hay una llamada entrante, suena un aviso audible (si está activado) y aparece la pantalla de **Recibir llamada...**

Pulse el botón  para responder a la llamada.  
Pulse el botón  para rechazar o finalizar la llamada.

## Opciones durante una llamada

Las opciones siguientes están disponibles durante una llamada.

**Silencio:** Permite silenciar el teléfono.

**Usar portátil:** Permite transferir una llamada del sistema al teléfono.

**Teclado:** Permite enviar números durante una llamada. Resulta útil cuando se llama a un sistema telefónico dirigido por menús.

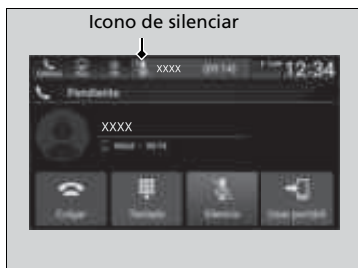



Las opciones disponibles se muestran en la mitad inferior de la pantalla.

Seleccione la opción.

- El icono de silenciar aparece cuando se ha seleccionado **Silencio**. Seleccione **Silencio** de nuevo para desactivarla.



## Recepción de una llamada

Llamada en espera

Pulse el botón  para poner la llamada actual en espera y responder a una llamada entrante.  
Pulse el botón  otra vez para regresar a la llamada actual.

Seleccione **Ignorar** para ignorar la llamada entrante si no desea responderla.

Pulse el botón  si desea colgar la llamada actual.

También puede seleccionar los iconos de la pantalla de audio/información en lugar de los botones  y .

## Opciones durante una llamada

También puede seleccionar los iconos de la pantalla de audio/información.

## Para configurar las opciones de mensajes de texto\*

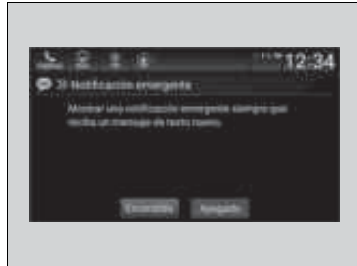

### ■ Para activar o desactivar el aviso de mensajes de texto

1. Pulse el botón .
2. Seleccione **Mensajes**.
3. Seleccione **Ajustes**.
4. Seleccione **Notificación emergente**.
5. Seleccione **Encendido** o **Apagado**.

### ☒ Para configurar las opciones de mensajes de texto\*

Para utilizar la función de mensajes de texto, puede que sea necesario configurarla en el teléfono.

### ☒ Para activar o desactivar el aviso de mensajes de texto

**Encendido:** Aparece una notificación emergente cada vez que se recibe un nuevo mensaje.

**Apagado:** El mensaje recibido se guarda en el sistema sin ninguna notificación.

\* No disponible en todos los modelos

## Recepción de un mensaje de texto\*

HFL/HFT puede mostrar nuevos mensajes de texto recibidos, así como los últimos 20 mensajes recibidos en un teléfono móvil vinculado. Cada mensaje recibido se puede leer en voz alta y responderse mediante una frase común fija.



1. Seleccione el icono de estado del sistema.
  - Aparece el área de estado.
2. Aparece un mensaje emergente que le notifica la llegada de un nuevo mensaje de texto.
3. Seleccione **Abrir** para ver el mensaje.
  - Se muestra el mensaje de texto.
4. Seleccione **Reproducir** para escuchar el mensaje. Para interrumpir la lectura del mensaje, seleccione **Detener**.

## Recepción de un mensaje de texto\*

Algunos teléfonos móviles podrían no leer el registro de transmisión de datos enviados y datos recibidos.

El sistema no muestra ningún mensaje recibido mientras está conduciendo. Solo puede hacer que se lean en voz alta.

El sistema solo puede recibir mensajes enviados como mensajes de texto (SMS). Los mensajes enviados a través de servicios de datos no se mostrarán en la lista.

En algunos teléfonos, es posible visualizar hasta los últimos 20 mensajes de texto recibidos.

Las leyes estatales o locales pueden limitar el uso de la función de mensaje de texto de HFT/HFL. Utilice la función de mensajes de texto solo cuando las condiciones le permitan hacerlo con seguridad.



## Selección de un teléfono\*

Puede seleccionar en la lista de dispositivos *Bluetooth*® para activar y recibir notificaciones.

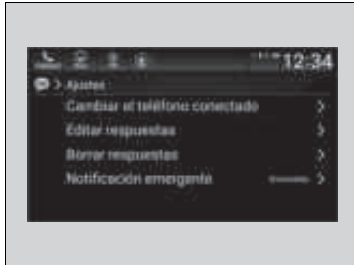

1. Pulse el botón .
2. Seleccione **Mensajes**.
3. Seleccione **Ajustes**.
4. Seleccione **Cambiar el teléfono conectado**.
5. Cambie al teléfono que desee.
  - **Para cambiar el teléfono actualmente emparejado** P. 420

## ☒ Selección de un teléfono\*

Sólo puede recibir notificaciones de un teléfono cada vez.

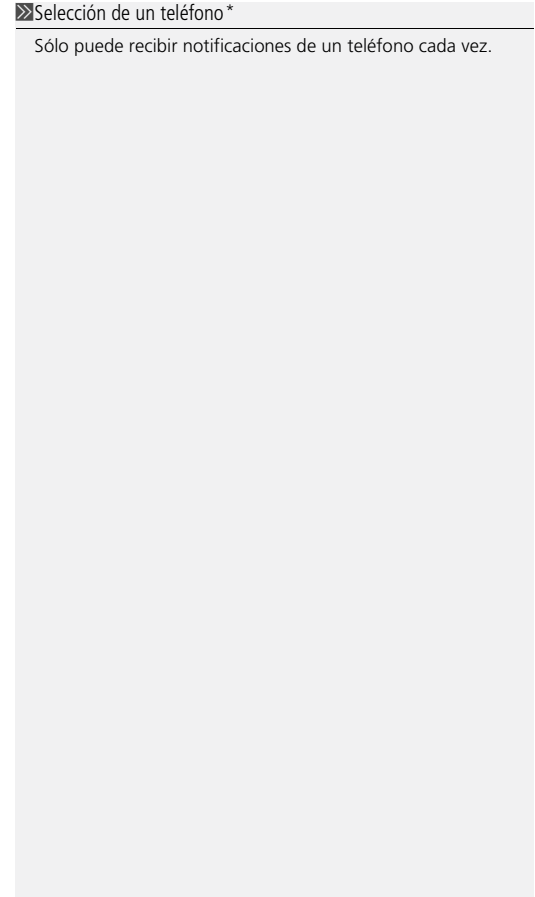

\* No disponible en todos los modelos

## Visualización de mensajes\*





1. Pulse el botón .
2. Seleccione **Mensajes**.
  - Seleccione un teléfono si es necesario.
3. Seleccione un mensaje.
  - Se muestra el mensaje de texto.

## Visualización de mensajes\*

Aparece el icono  (azul) junto a un mensaje no leído.

Si borra un mensaje del teléfono, también se borra del sistema. Si envía un mensaje desde el sistema, el mensaje pasa a la bandeja de salida del teléfono.

Para ver el mensaje anterior o siguiente, seleccione  **Ant.** o **Siguiente**  en la pantalla de mensajes.

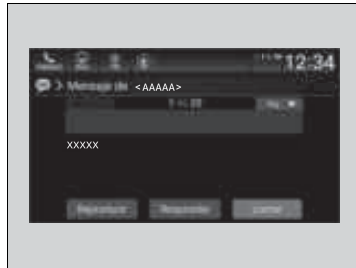

### ■ Lectura o interrupción de la lectura de un mensaje

1. Vaya a la pantalla del mensaje de texto.
2. Seleccione **Reproducir**.
  - El sistema comienza automáticamente la lectura en voz alta del mensaje.
3. Seleccione **Detener** para detener la lectura. Seleccione **Reproducir** para empezar la lectura del mensaje.



### ■ Responder a un mensaje

1. Vaya a la pantalla del mensaje de texto.
2. Seleccione **Responder**.
3. Seleccione el mensaje de respuesta.
  - El menú emergente aparece en la pantalla.
4. Seleccione **Enviar** para enviar el mensaje.
  - Aparece en pantalla **Mensaje enviado**, una vez que el mensaje de respuesta se ha enviado con éxito.

### ►► Responder a un mensaje

Los mensajes de respuesta son los siguientes:

- **Hablamos después, estoy conduciendo.**
- **Estoy en camino.**
- **Estoy atrasado.**
- **OK**
- **Sí**
- **No**

Los mensajes de respuesta predeterminada sólo se muestran en inglés. Si desea usar los mensajes de respuesta en otros idiomas, tendrá que editarlos.

► Para editar un mensaje de respuesta P. 434

Puede añadir un mensaje de respuesta seleccionando + **Crear nuevo mensaje**.

► Para editar un mensaje de respuesta P. 434

Solo ciertos teléfonos reciben y envían mensajes si están asociados y conectados. Para obtener una lista de teléfonos compatibles, pregunte a un concesionario.

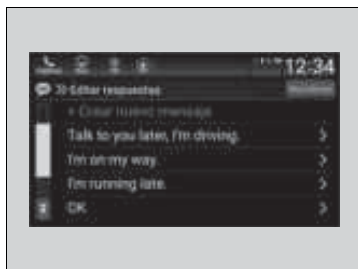

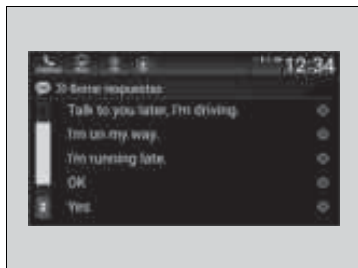

#### ■ Para editar un mensaje de respuesta

1. Pulse el botón .
2. Seleccione **Mensajes**.
3. Seleccione **Ajustes**.
4. Seleccione **Editar respuestas**.
5. Seleccione el mensaje de respuesta que desee editar o + **Crear nuevo mensaje**.
  - Aparece la pantalla del teclado.
6. Introduzca un mensaje de respuesta y seleccione **Guardar**.



#### ■ Para borrar un mensaje de respuesta

1. Pulse el botón .
2. Seleccione **Mensajes**.
3. Seleccione **Ajustes**.
4. Seleccione **Borrar respuestas**.
5. Seleccione  en el mensaje de respuesta que desee borrar.
  - El menú emergente aparece en la pantalla.
6. Seleccione **Sí**.

#### ►► Para editar un mensaje de respuesta

Puede cambiar el orden de los mensajes de respuesta seleccionando **Reord.**

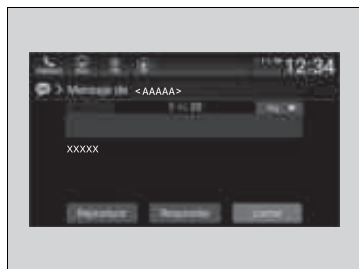

### ■ Realización de una llamada a un remitente

1. Vaya a la pantalla del mensaje de texto.
2. Seleccione **Llamar**.



# Manejo



En este capítulo se aborda la conducción y el abastecimiento.

<b>Antes de conducir</b> .....	438
<b>Circulación con un remolque</b> .....	442
<b>Durante la conducción</b>	
Arranque del motor .....	447
Precauciones durante el manejo .....	453
Caja de cambios .....	454
Cambios .....	455, 462, 464
Modo SPORT* .....	468
Botón ECON .....	469
Sistema de amortiguación adaptativa* ..	470
Control de cruceo* .....	471, 475
Sistema auxiliar de estabilidad del vehículo (VSA) .....	479
Asistencia de maniobrabilidad ágil .....	481
Sistema de control de presión de los neumáticos (TPMS) .....	482

Sistema de aviso de desinflado* .....	485
LaneWatch* .....	488
<b>Honda Sensing*</b> .....	490
Sistema de frenado de mitigación de colisión (CMBS) .....	491
Control de cruceo adaptativo (ACC) con seguimiento de baja velocidad (LSF) ...	500
Sistema de asistencia para mantener el carril (LKAS) .....	519
Sistema de mitigación de salida de carretera .....	528
Cámara detectora delantera .....	534
Sensor de radar .....	536
<b>Frenado</b>	
Sistema de frenos .....	537
Sistema de frenos antibloqueo (ABS) .....	543

Sistema de asistencia al frenado .....	544
Señal de parada de emergencia .....	545
<b>Estacionamiento del vehículo</b>	
Con el vehículo parado .....	546
Sistema del sensor de estacionamiento* ..	548
<b>Cámara trasera con múltiples vistas*</b> ..	553
<b>Abastecimiento</b>	
Información sobre el combustible .....	556
Suministrar .....	557, 559
<b>Consumo de combustible y emisiones de CO<sub>2</sub></b>	
Mejora en el consumo de combustible y reducción de las emisiones de CO <sub>2</sub> .....	561
<b>Vehículo con motor turbo</b> .....	562

\* No disponible en todos los modelos

## Preparativos para la conducción

Compruebe los elementos que se indican a continuación antes de ponerse en marcha.

### Comprobaciones del exterior

- Asegúrese de que no haya ninguna obstrucción en las ventanillas, los retrovisores de las puertas, las luces exteriores ni otras partes del vehículo.
  - ▶ Retire la escarcha, el hielo o la nieve que pueda haber.
  - ▶ Retire la nieve que pueda haber en el techo, ya que podría deslizarse hacia abajo y obstaculizar su campo de visión mientras conduce. Si se ha congelado, elimine el hielo cuando se haya ablandado.
  - ▶ Al eliminar el hielo de alrededor de las ruedas, tenga cuidado de no dañar la rueda o sus componentes.
- Asegúrese de que el cofre está bien cerrado.
  - ▶ Si el cofre se abre mientras conduce, le obstaculizará su campo de visión hacia delante.
- Asegúrese de que los neumáticos están en buen estado.
  - ▶ Compruebe la presión del aire y si presentan daños y un desgaste excesivo.
    - ❏ **Comprobación y servicio de los neumáticos** P. 607
- Asegúrese de que no hayan personas ni objetos detrás del vehículo o alrededor del mismo.
  - ▶ Hay puntos ciegos desde el interior.

### Comprobaciones del exterior

#### AVISO

Si las puertas no se pueden abrir porque se han congelado, vierta agua caliente por los bordes de las mismas para derretir el hielo. No trate de forzar la apertura de las puertas, ya que se puede dañar el burlete. Seque la zona de inmediato para evitar que se vuelva a congelar.

No vierta agua caliente en el bombillo de la cerradura. Si se congela el agua en el orificio, no podrá introducir la llave.

El calor procedente del motor y del escape pueden prender los materiales inflamables que queden debajo del cofre, provocando un incendio. Si ha estacionado el vehículo durante un período prolongado, reviselo y quite cualquier tipo de desecho que pudiera haberse acumulado, como por ejemplo, hierbas y hojas secas que hayan caído o que algún pequeño animal haya llevado para formar un nido. Controle también que no haya quedado material inflamable debajo del cofre, después de que usted u otra persona hayan realizado el servicio del vehículo.



## Comprobaciones del interior

- Almacene o fije todos los elementos a bordo correctamente.
  - ▶ Si lleva demasiado equipaje o lo almacena de forma inadecuada, pueden verse afectados la maniobrabilidad, la estabilidad, la distancia de frenado y los neumáticos, lo que mermaría la seguridad del vehículo.
    - **Límite de carga** P. 441
- No apile objetos a una altura superior a la del asiento.
  - ▶ Pueden obstaculizarle el campo de visión y podrían salir despedidos hacia delante en caso de frenado brusco.
- No coloque nada en los huecos para los pies de los asientos delanteros. Asegúrese de que las alfombras estén bien sujetas.
  - ▶ Si hay algún objeto o la alfombra está suelta, puede tener problemas para pisar los pedales de freno y acelerador mientras conduce.
- Si lleva animales a bordo, no deje que se muevan por el vehículo.
  - ▶ Puede afectar a la conducción y provocar una colisión.
- Cierre bien todas las puertas y el maletero.
- Ajuste correctamente su asiento.
  - ▶ Ajuste también la cabecera.
    - **Ajuste de los asientos** P. 239
    - **Ajuste de las posiciones de las cabeceras de los asientos laterales delanteros y traseros exteriores\*** P. 245
- Ajuste los retrovisores y el volante adecuadamente.
  - ▶ Ajústelos estando sentado con el asiento ya ajustado.
    - **Ajuste de los retrovisores** P. 237
    - **Ajuste del volante** P. 236

## Comprobaciones del interior

La alineación de los faros se establece en fábrica y no es necesario ajustarla. Sin embargo, si suele transportar objetos pesados en el maletero o circular con un remolque\*, la alineación deberá ser reajustada por un técnico calificado o en un concesionario.

### Modelos con sistema de regulación automática de los faros

El vehículo está equipado con un sistema de regulación de los faros que ajusta automáticamente el ángulo vertical de las luces de cruce.

\* No disponible en todos los modelos

- Asegúrese de que los objetos que haya en el suelo detrás de los asientos delanteros no puedan rodar debajo de los mismos.
  - Pueden afectar a la capacidad del conductor para utilizar los pedales, al funcionamiento de los asientos o al funcionamiento de los sensores situados debajo de los asientos\*.
- Todos los ocupantes del vehículo deben abrocharse el cinturón de seguridad.
  - ☒ **Abrochamiento del cinturón de seguridad** P. 45
- Asegúrese de que los indicadores del tablero de instrumentos se encienden al arrancar el vehículo y se apagan poco después.
  - Si se indica algún problema, el vehículo se debe inspeccionar siempre en un concesionario.
    - ☒ **Indicadores** P. 98

## Límite de carga

Al cargar el equipaje, la capacidad máxima de carga en modelos con rines 17" es de 481 kg. y en modelos con rines 19" es de 561 kg. ; este valor incluye a los pasajeros y todo lo que lleve dentro del vehículo y el techo.

➤ **Especificaciones** P. 672, 675

### ☒ Límite de carga

## ⚠ ADVERTENCIA

Una sobrecarga o una carga inadecuada puede afectar a la maniobrabilidad y estabilidad, y producir una colisión con resultado de lesiones o la muerte.

Cumpla todos los límites de carga u otras indicaciones de carga de este manual.

## Excepto modelos de México de 2,0 L

El vehículo no está diseñado para circular con un remolque. Si lo hace pueden anularse las garantías.

## Modelos de México de 2,0 L

### Preparación para circular con un remolque

#### ■ Límites de carga remolcada

Su vehículo puede circular con un remolque si respeta cuidadosamente los límites de carga, utiliza el equipo apropiado y sigue las instrucciones de remolcado. Compruebe los límites de carga antes del manejo.

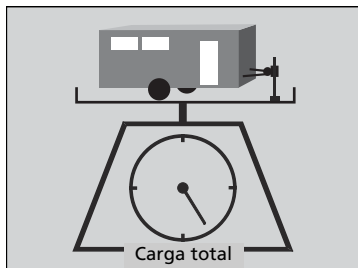

#### ■ Peso total del remolque

No supere el peso de remolcado máximo del remolque y la barra de remolque (con/sin frenos), el equipaje y todo lo que contenga.

Las cargas remolcadas por encima del peso de remolcado máximo pueden afectar gravemente a la maniobrabilidad y el rendimiento del vehículo, y dañar el motor y el tren motriz.

#### » Límites de carga remolcada

### ⚠ ADVERTENCIA

Si supera los límites de carga o carga el vehículo y el remolque de forma inadecuada, puede provocar un accidente en el que podría resultar herido de gravedad o morir.

Compruebe la carga del vehículo y el remolque con cuidado antes de ponerse en marcha.

Compruebe en una báscula pública si todas las cargas están dentro de los límites.

Si no tiene a mano una báscula pública, sume el peso estimado del equipaje al peso del remolque (según la indicación del fabricante) y la carga en la parte delantera del remolque.

Período de asentamiento.

Evite llevar remolque en los primeros 1.000 km del vehículo.

Si circula con un remolque en una zona montañosa, recuerde reducir un 10% el peso combinado del vehículo y el remolque con respecto al peso de remolcado máximo por cada 1.000 metros de elevación.

No supere nunca el peso de remolcado máximo ni ningún límite de carga especificado.

» **Especificaciones** P. 672, 675

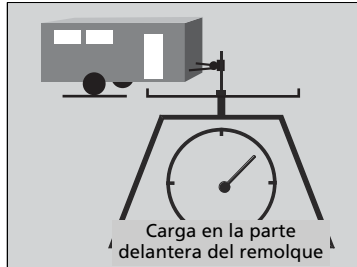

### ■ Carga en la barra del remolque

La carga sobre el extremo delantero del remolque no debe superar nunca los 45 kg. Ésta es la cantidad de peso con la que el remolque carga la barra de remolque cuando está completamente cargado. Generalmente para remolques inferiores a 450 kg, la carga sobre el extremo delantero del remolque debe corresponderse al 10 por ciento del conjunto total del remolque.

- Una carga excesiva sobre el extremo delantero del remolque reduce la tracción de los neumáticos delanteros y el control de la dirección. Si la carga sobre el extremo delantero es demasiado baja, el remolque se vuelve inestable, lo que puede provocar balanceos.
- Para que la carga sobre el extremo delantero del remolque sea correcta, comience cargando el 60% de la carga en la parte delantera del remolque y el 40% en la parte trasera. Reajuste la carga según sea necesario.

## ■ Accesorios y equipamiento de remolque

El equipamiento de remolque varía según el tamaño del remolque, la carga remolcada y la zona por la que se circula.

### ■ Barras de remolque

La barra de remolque debe estar homologada y estar atornillada correctamente a los bajos de la carrocería.

### ■ Cadenas de seguridad

Utilice cadenas de seguridad siempre que lleve un remolque. Deje holgura suficiente para que el remolque pueda tomar las curvas sin problemas, pero sin que las cadenas arrastren por el suelo.

### ■ Frenos del remolque

Se suelen utilizar dos tipos de frenos de remolque: de inercia y eléctricos. Los frenos de inercia se utilizan habitualmente en los remolques para embarcaciones, ya que los frenos se suelen mojar. Si elige frenos eléctricos, asegúrese de que sean de accionamiento electrónico. No intente conectar los frenos del remolque al sistema hidráulico del vehículo, ya que se reduciría la eficacia de frenado y podría resultar peligroso.

### ■ Equipamiento de remolque adicional

Puede haber leyes que requieran el uso de retrovisores exteriores especiales cuando se lleva un remolque. Aunque no se requiera el uso de estos retrovisores en la zona donde se utiliza el vehículo, debe montar retrovisores especiales si la visibilidad queda restringida de algún modo.

### ■ Luces del remolque

El equipamiento y las luces del remolque deben cumplir la normativa del país donde se conduce. Pregunte en su agencia de alquiler o venta de remolques por los requisitos exigidos en la zona por la que va a circular con un remolque.

## »» Accesorios y equipamiento de remolque

Asegúrese de que todo el equipamiento se monta correctamente y recibe el mantenimiento adecuado, y de que cumple la normativa vigente del país en el que conduzca.

Consulte al fabricante del remolque para obtener información sobre la correcta instalación y configuración del equipamiento.

Una instalación y configuración incorrectas pueden afectar a la maniobrabilidad, estabilidad y rendimiento de frenado del vehículo.

Consulte a su agencia de alquiler o venta de remolques si se recomienda o requiere el uso de otros elementos para la situación en la que vaya a utilizar el remolque.

La iluminación y el cableado de los remolques puede variar en función del tipo y de la marca. Si se requiere un conector, solo puede montarlo un técnico calificado.

Modelos de México de 2,0 L

## Manejo seguro con remolque

### Aspectos a tener en cuenta antes de circular con un remolque

- El remolque debe recibir el servicio adecuado y debe conservarse en buen estado.
- Asegúrese de que todos los pesos y la carga del vehículo y del remolque estén dentro de los límites.
  - **Límites de carga remolcada** P. 442
- Fije de forma segura la barra de remolque, las cadenas de seguridad y otras piezas necesarias al remolque.
- Sujete bien todos los objetos transportados en el remolque de modo que no se muevan al manejar.
- Compruebe si las luces y los frenos del remolque funcionan correctamente.
- Compruebe la presión de los neumáticos del remolque, incluida la de la rueda de repuesto.
- Compruebe la normativa relativa a la velocidad máxima o las restricciones de circulación para vehículos con remolque. Si va a circular por varios países, compruebe los requisitos de cada país antes de salir, ya que la normativa puede variar.

### Velocidades y marchas con remolque

- Conduzca más despacio de lo normal.
- Respete los límites de velocidad para vehículos con remolque.
- Utilice la posición **D** cuando circule con un remolque por carreteras llanas.

### Manejo seguro con remolque

La velocidad para circular con un remolque está limitada a 100 km/h.

#### Estacionamiento

Además de tomar las precauciones habituales, coloque calzos en todas las ruedas del remolque.

Le recomendamos no subir pendientes de más del 12%. Siga las recomendaciones de la asociación de remolques para conocer las carreteras más adecuadas.

Los vientos provocados al adelantar vehículos grandes pueden influir en el remolque; mantenga una velocidad constante y conduzca en línea recta.

Conduzca siempre despacio y pida a otra persona que le guíe al dar marcha atrás.

## ■ Giros y frenado

- Tome las curvas a menos velocidad y más abiertas de lo normal.
- Emplee más tiempo y distancia para frenar.
- No frene ni gire repentinamente.

## ■ Manejo en zonas con pendientes

- Vigile el indicador de temperatura. Si se acerca a la marca roja (temperatura elevada), apague el sistema de aire acondicionado y reduzca la velocidad. En caso necesario, estacione el vehículo en el acotamiento de forma segura hasta que se enfríe el motor.



## Arranque del motor

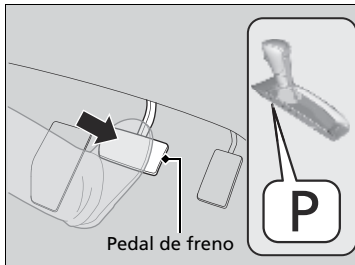
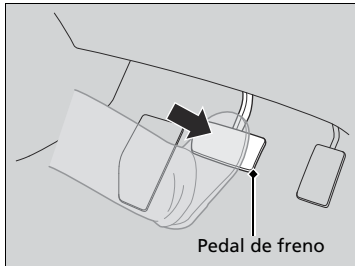

1. Asegúrese de que el freno de estacionamiento está accionado.
  - ▶ El testigo del freno de estacionamiento (rojo) se enciende durante 30 segundos cuando se tira hacia arriba del interruptor del freno de estacionamiento eléctrico.
  - ▶ El freno de estacionamiento debe estar aplicado para arrancar el motor.

### Modelos con caja de cambios automática

2. Pise el pedal de freno.
  - ▶ Aunque es posible arrancar el vehículo en la posición **N** con el freno de estacionamiento aplicado, resulta más seguro hacerlo en la **P**.

### Modelos con transmisión variable continua

2. Compruebe que la transmisión se encuentra en la posición **P** y después pise el pedal del freno.
  - ▶ Aunque es posible arrancar el vehículo en la posición **N** con el freno de estacionamiento aplicado, resulta más seguro hacerlo en la **P**.

### Arranque del motor

Mantenga firmemente pisado el pedal de freno al arrancar el motor.

Resulta más difícil arrancar el motor cuando la temperatura ambiente es baja; ocurre lo mismo a altitudes superiores a 2.400 metros debido a que el aire es menos denso.

Para arrancar el motor con tiempo meteorológico frío, apague todos los accesorios eléctricos, como las luces, el sistema de aire acondicionado y el desempañador trasero, para reducir el consumo de la batería.

Si el sonido del escape es anómalo o huele a gases de escape en el habitáculo, el vehículo debe ser inspeccionado en un concesionario. Puede que el motor o el sistema de escape presenten algún problema.

El sistema inmovilizador protege el vehículo contra el robo. Si se utiliza un dispositivo codificado incorrectamente, se desactivará el sistema de combustible del motor.

➤ **Sistema inmovilizador** P. 208

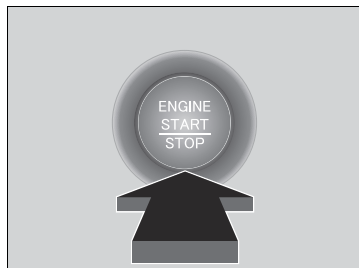

**Todos los modelos**

3. Pulse el botón **ENGINE START/STOP** sin pisar el pedal del acelerador.

## Alto del motor

El motor se puede apagar una vez que el vehículo está detenido completamente.

1. Coloque la transmisión en **P**.
2. Pulse el botón **ENGINE START/STOP**.

## Arranque del motor

Acerque el control a distancia de acceso sin llave al botón **ENGINE START/STOP** si la pila del control a distancia tiene poca carga.

- ❗ **Si la pila del control a distancia de acceso sin llave se está agotando** P. 642

Es posible que el motor no arranque si el control a distancia de acceso sin llave se encuentra bajo la influencia de ondas de radio potentes.



No mantenga oprimido el botón **ENGINE START/STOP** para arrancar el motor.

Si el motor no arranca, espere como mínimo 30 segundos antes de volver a intentarlo.

## Arranque remoto del motor con información del vehículo\*

Puede arrancar el motor a distancia usando el botón  del control a distancia del acceso sin llaves.

### Para arrancar el motor

Pulse el botón  y después mantenga pulsado el botón . ←

Algunas luces exteriores parpadean una vez.

Entre dentro de la zona de cobertura y vuelva a intentarlo.

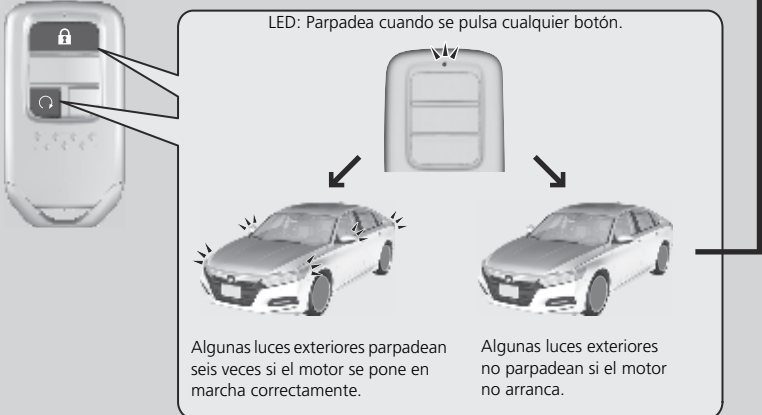

LED: Parpadea cuando se pulsa cualquier botón.



Algunas luces exteriores parpadean seis veces si el motor se pone en marcha correctamente.

Algunas luces exteriores no parpadean si el motor no arranca.

Cuando se arranca de forma remota, el motor se apaga automáticamente tras 10 minutos en ralentí o si no se ha pisado el pedal de freno a la vez que se ha pulsado el botón **ENGINE START/STOP**.

Para ampliar el tiempo de funcionamiento otros 10 minutos durante el primer funcionamiento, pulse el botón  y después mantenga pulsado el botón .

▶ Algunas luces exteriores parpadean seis veces si la solicitud de extensión de 10 minutos se ha transmitido correctamente.

## Arranque remoto del motor con información del vehículo\*

### ADVERTENCIA

Los gases de escape del motor contienen monóxido de carbono tóxico.

Respirar el monóxido de carbono puede ser mortal o provocar la pérdida de conocimiento.

No utilice nunca el arranque remoto del motor cuando el vehículo esté estacionado en una cochera o en otra zona con ventilación limitada.

El arranque remoto del motor puede infringir las leyes locales.

Antes de utilizar el arranque remoto del motor, verifique las leyes locales.

Si hay edificios y obstáculos entre el vehículo y el control a distancia, se reducirá la cobertura.

El alcance puede ser menor si el vehículo está en marcha. Esta distancia puede variar por interferencias eléctricas externas.

El motor puede no arrancar mediante el arranque remoto si:

- Ha desactivado el arranque remoto del motor mediante la pantalla de audio/información.
- La modalidad de alimentación no está en VEHÍCULO APAGADO.
- La marcha seleccionada se encuentra en una posición distinta de .
- El cofre está abierto o cualquier puerta o el maletero están desbloqueados.

## ■ Para detener el motor

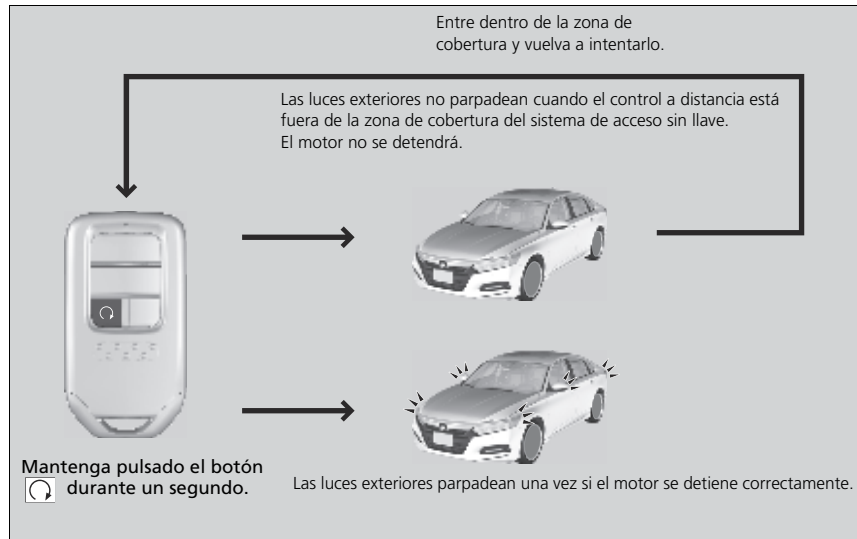

## ►► Arranque remoto del motor con información del vehículo\*

- Ya ha utilizado el control a distancia dos veces para arrancar el motor.
- Hay otro control a distancia de acceso sin llave registrado dentro del vehículo.
- Hay un fallo en la antena.
- La puerta se desbloquea con la llave integrada.
- La presión de aceite del motor es baja.
- La temperatura del refrigerante del motor es sumamente alta.
- La alarma del sistema de seguridad no está establecida.

El motor puede detenerse mientras está en marcha si:

- No hace rodar el vehículo en un plazo de 10 minutos después de arrancar el motor con el control a distancia de acceso sin llave.
- El motor se detiene mediante el control a distancia de acceso sin llave.
- Se dispara la alarma del sistema de seguridad.
- La puerta se desbloquea con la llave integrada.
- El cofre está abierto.
- La temperatura del refrigerante del motor es sumamente alta.
- La carga de la batería es baja.
- La presión de aceite del motor es baja.
- El testigo de averías (MIL) se enciende si hay algún problema en los sistemas de control de emisiones.
- A continuación, pulse el botón **ENGINE START/STOP** sin pisar el pedal de freno.

### Modelos con caja de cambios automática

- La marcha seleccionada se encuentra en una posición distinta de **P**.

### Modelos con transmisión variable continua

- Pulse el botón de liberación de la palanca de cambios.

☒ Arranque remoto del motor con información del vehículo\*

Con el motor en marcha, el vehículo activará automáticamente el sistema de aire acondicionado. Si en el exterior hace calor:

- El sistema de aire acondicionado se activa en modo automático. Si en el exterior hace frío:
- El desempañador se activa a una temperatura moderadamente caliente.
- Se activan el desempañador trasero y los retrovisores térmicos\*.
- Se activan los asientos térmicos\*.

☒ **Asientos térmicos delanteros\*** P. 260, 262

\* No disponible en todos los modelos

## ■ Inicio de la marcha

Cuando el motor se ha arrancado con el botón  del control a distancia de acceso sin llave

1. Pise el pedal de freno y pulse el botón **ENGINE START/STOP** simultáneamente.

Cuando el motor se ha arrancado en cualquier caso

2. Sin dejar de pisar el pedal de freno con el pie derecho, cambie a **[D]**. Seleccione la posición **[R]** para dar marcha atrás.
3. Con el freno de estacionamiento aplicado, suelte el pedal de freno y pise con suavidad el pedal del acelerador.
  - Asegúrese de que el testigo del freno de estacionamiento (rojo) se apaga.

## ■ Sistema de asistencia de arranque en pendiente

El sistema de asistencia en arranque en pendiente mantiene el freno acoplado brevemente para impedir que el vehículo ruede cuesta abajo en una pendiente al pasar el pie del pedal del freno al pedal del acelerador.

Cambie a **[D]**, **[S]**\* o **[L]**\* al subir una pendiente o a **[R]** al bajarla, y, a continuación, suelte el pedal de freno.

## » Inicio de la marcha

Cuando el motor se ha arrancado con el botón  del control a distancia de acceso sin llave

El motor se detiene al cambiar de **[P]** antes de pulsarse el botón **ENGINE START/STOP**. Siga el paso 1 al empezar a conducir.

También se puede soltar el freno de estacionamiento pulsando el interruptor del freno de estacionamiento eléctrico mientras se pisa el pedal de freno.

En pendientes descendentes, puede arrancar el vehículo con mayor suavidad soltando el freno de forma manual mediante el interruptor del freno de estacionamiento eléctrico en lugar de pisando el pedal del acelerador.

## » Sistema de asistencia de arranque en pendiente

Es posible que el sistema de asistencia en arranque en pendiente no pueda impedir que el vehículo ruede cuesta abajo en pendientes muy inclinadas o deslizantes, y tampoco funciona en pendientes muy poco inclinadas.

El sistema de asistencia en arranque en pendiente no reemplaza al freno de estacionamiento.

El sistema de asistencia en arranque en pendiente funciona incluso con el VSA desconectado.

## Precauciones durante el manejo

### Con niebla

La visibilidad se reduce cuando hay niebla. Al conducir, encienda las luces de cruce, incluso durante el día. Reduzca la velocidad y utilice la línea central de la carretera, las barandillas y las luces traseras del vehículo que circula delante como referencia.

### Con viento fuerte

Si un viento fuerte lateral desplaza el vehículo durante la conducción, sujete firmemente el volante. Desacelere el vehículo lentamente y manténgalo en mitad de la carretera. Tenga cuidado con las ráfagas de viento, especialmente cuando el vehículo sale de un túnel, al conducir sobre puente, en la orilla de un río y a través de un área abierta como una presa, y al adelantar a un camión grande.

### Con lluvia

La carretera se vuelve resbaladiza con la lluvia. Evite frenazos bruscos, aceleraciones rápidas y maniobras abruptas, y sea más precavido al conducir. Es probable que experimente fenómenos de hidrodenslizamiento si conduce por una carretera llena de baches con charcos. No circule por lugares con mucha agua y carreteras inundadas. Pueden resultar dañados el motor o la unidad motriz, o bien puede producirse una avería en los componentes eléctricos.

### Precauciones durante el manejo

**PRECAUCIÓN:** No conduzca sobre una carretera inundada de agua. Si se conduce a través de determinada profundidad de agua el motor resultará dañado y el equipo eléctrico y el vehículo resultarán averiados.

#### AVISO

No cambie de marcha mientras esté pisando el pedal del acelerador. La caja de cambios podría resultar dañada.

#### AVISO

Si el volante se gira repetidamente a una velocidad extremadamente baja, o se mantiene girado a tope a izquierda o derecha durante algunos segundos, el sistema de dirección asistida eléctrica (EPS) se calienta. El sistema entra en modo de protección y reduce su rendimiento. La rigidez del volante aumenta progresivamente. Una vez que se enfría el sistema, el sistema EPS vuelve a funcionar.

Si se repiten estas condiciones de funcionamiento, se puede acabar dañando el sistema.

## ■ Otras precauciones

Si se produce un fuerte impacto con algún objeto debajo del vehículo, deténgase en un lugar seguro. Compruebe los bajos del vehículo para ver si se han producido daños y si hay fugas de líquido.

## Caja de cambios

### ■ Avance lento

El motor funciona a una velocidad de ralentí más alta y el avance lento aumenta. Mantenga el pedal del freno bien pisado con el vehículo parado.

### ■ Cambio forzado

Si pisa rápidamente el pedal del acelerador mientras conduce cuesta arriba es posible que la caja de cambios cambie a una marcha inferior, lo que hará que aumente inesperadamente la velocidad del vehículo. Pise con cuidado el pedal del acelerador, especialmente en carreteras con el firme resbaladizo y en las curvas.

### ⌘ Precauciones durante el manejo

Si el modo se ajusta a ACCESORIOS mientras se conduce, el motor se parará y se desactivarán todas las funciones de asistencia a la dirección y al frenado, por lo que resultará difícil controlar el vehículo.

No cambie a **[N]**, ya que se perderá el efecto de freno (y la aceleración) del motor.

Durante los primeros 1.000 km del vehículo, evite acelerar bruscamente o pisar a tope el pedal del acelerador para evitar dañar el motor o la transmisión.

Evite frenadas fuertes durante los primeros 300 km. Esta recomendación también se debe seguir siempre que se reemplacen las pastillas de freno.

### ⌘ Con lluvia

Tenga cuidado si se producen fenómenos de hidrodeslizamiento. Al conducir por una carretera cubierta de agua a una velocidad excesiva, se forma una capa de agua entre los neumáticos y la superficie de la carretera. Cuando esto sucede, el vehículo no puede responder a entradas de control tales como la dirección y el frenado.

Desacelere lentamente al reducir de marcha. Si la carretera está resbaladiza, el freno motor repentino puede hacer que los neumáticos patinen.



Modelos con caja de cambios automática

## Cambios

Cambie la marcha seleccionada en función de las necesidades de conducción.

### ■ Posiciones de los botones de cambio



**P** **Estacionamiento**  
Se utiliza al estacionar o al arrancar el motor  
La caja de cambios está bloqueada

**R** **Marcha atrás**  
Se utiliza al dar marcha atrás

**N** **Punto muerto**  
La caja de cambios no queda bloqueada

**D** **Directa**  
Se utiliza para:

- La conducción normal (las marchas cambian entre 1ª y 10ª automáticamente)
- La conducción temporal en modo de cambio secuencial
- La conducción en modo de cambio secuencial (al conducir en modo SPORT)

### ■ Botón **P** (estacionamiento)

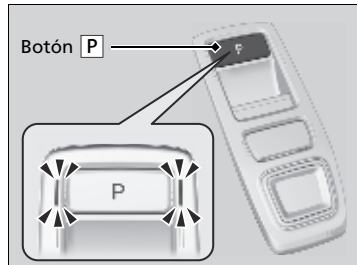

Estacione su vehículo en un lugar seguro con la modalidad de alimentación en CONTACTO; a continuación, aplique el freno y pulse el botón **P** para colocar la caja de cambios en Estacionamiento. Los indicadores a los lados del botón **P** se encienden.

 Cambios

## ⚠ ADVERTENCIA

El vehículo puede moverse si se deja desatendido sin confirmar que la caja de cambios se encuentra en la posición de estacionamiento.

Un vehículo moviéndose solo podría provocar un accidente y causar lesiones graves o mortales.

Mantenga siempre el pie en el pedal del freno hasta que haya confirmado que aparece **P** en el indicador de posición de marcha.

Para evitar el mal funcionamiento y la activación involuntaria:

- No derrame líquidos sobre los botones de cambio ni alrededor de ellos.
- No coloque ni deje caer ningún objeto sobre los botones de cambio ni alrededor de ellos.
- No deje que los pasajeros o los niños manipulen los botones de cambio.

Cuando pisa el acelerador con la marcha en **N**, suena el aviso acústico y aparece un mensaje en la interfaz de información al conductor.

Cambie a **D** o **R** con el pedal del freno pisado.

Al cambiar de marcha a temperaturas extremadamente bajas (–30°C), puede haber un ligero retardo hasta que la nueva marcha aparezca en la pantalla. Confirme siempre que tiene puesta la marcha correcta antes de seguir conduciendo.

## Operación de cambio

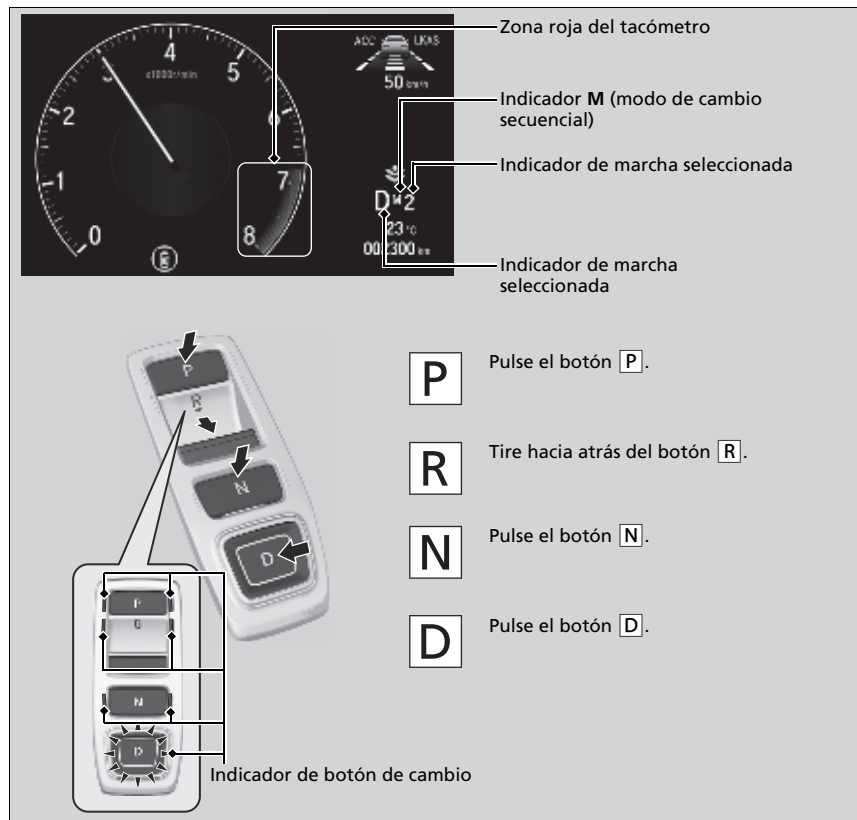

## Operación de cambio

### AVISO

Al cambiar de **D** a **R** y viceversa, pise el pedal del freno para detener completamente el vehículo; a continuación, seleccione la marcha seleccionada deseada mientras que mantiene la presión de frenado.

Utilice el indicador de marcha seleccionada y el indicador de botón de cambio para comprobar la marcha seleccionada antes de elegir un botón de cambio.

Si el indicador de la marcha seleccionada actual o todos los indicadores de marcha seleccionada parpadean al mismo tiempo, hay un problema en la caja de cambios. Evite acelerar bruscamente y lleve el vehículo a un concesionario para que sea inspeccionada la caja de cambios lo antes posible.

La alimentación de combustible puede cortarse si conduce a regímenes del motor que se encuentren dentro o más allá de la zona roja del tacómetro (límite del régimen del motor). Si esto sucede, puede que note una ligera sacudida.

Si aumenta la velocidad del motor con la caja de cambios en **N**, **P** o **R**, puede cortarse el suministro de combustible incluso aunque la velocidad del motor no alcance la zona roja del tacómetro.

El aviso acústico suena una vez al cambiar a **R**.

► **Funciones personalizadas** P. 366

**■ Al abrir la puerta del conductor**

Si se abre la puerta del conductor en las condiciones siguientes, la caja de cambios cambia automáticamente a **P**;

- El vehículo se encuentra inmóvil con el motor funcionando o se mueve a 2 km/h o más lentamente.
- La caja de cambios no está en la posición **P**.
- Se ha desabrochado el cinturón de seguridad del conductor.
  - ▶ Si cambia manualmente la marcha seleccionada desde **P** con el pedal del freno pisado, la caja de cambios volverá automáticamente a **P** una vez que suelte el pedal del freno.

**■ Al pasar la modalidad de alimentación a DESACTIVADO**

Si apaga el motor mientras el vehículo está inmóvil y la caja de cambios no está en la posición **P**, la caja de cambios cambia automáticamente a **P**.

**☒ Al abrir la puerta del conductor**

Siempre debe seleccionar **P** antes de abrir la puerta del conductor.

Asegúrese de estacionar el vehículo en un lugar seguro.

➤ **Con el vehículo parado** P. 546

Si desea conducir el vehículo después de que se haya cambiado automáticamente a **P** en las condiciones descritas, cierre la puerta, abróchese el cinturón de seguridad, pise el pedal del freno y cambie la marcha.

Si sale del vehículo, apague el motor y bloquee las puertas.

■ Si desea mantener la caja de cambios en **N** [modo de lavado]

Con el motor en funcionamiento:

1. Pise y mantenga pisado el pedal del freno.
2. Coloque la transmisión en **N**.
3. Antes de cinco segundos, oprima el botón **ENGINE START/STOP**.

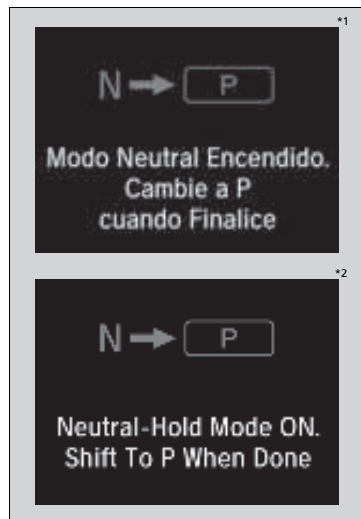

El modo de alimentación cambia a ACCESORIOS y aparecerá un mensaje en la interfaz de información al conductor.

- Esto coloca el vehículo en modo de lavado, el cual se debe utilizar cuando el vehículo pasa por un túnel de lavado automático de tipo cinta transportadora donde usted o un acompañante no permanecen dentro del vehículo.
- La caja de cambios permanece en **N** con la modalidad de alimentación en ACCESORIOS durante 15 minutos; después, cambia automáticamente a **P** y la modalidad de alimentación pasa a DESACTIVADO. El cambio manual a **P** cancela la modalidad de alimentación ACCESORIOS. El indicador **P** se enciende y la modalidad de alimentación cambia a APAGADO.

►► Si desea mantener la caja de cambios en **N** [modo de lavado]

**AVISO**

Si la temperatura de la caja de cambios es demasiado alta, es posible que el modo de lavado no esté disponible. Deje el motor a ralentí y que se enfríe la caja de cambios.

La caja de cambios no debería estar en la posición **N** con uno de los siguientes indicadores encendidos:

- Indicador del sistema de la caja de cambios.
- Indicador de averías.
- Testigo del sistema de carga.

\*1 : Modelos de Corea y Latinoamérica

\*2: Excepto modelos de Corea y Latinoamérica

**■ Restricción de selección de marcha seleccionada**

En determinadas circunstancias que podrían dar lugar a accidentes, no es posible seleccionar una determinada marcha.

Cuando la caja de cambios está en:	1. Bajo estas circunstancias:	2. No se puede seleccionar:	3. La caja de cambios permanece en o cambia a:	Cómo cambiar la marcha
<b>P</b>	El pedal del freno no está pisado. Se pisa el pedal del acelerador.	Otra marcha	<b>P</b>	Suelte el pedal del acelerador y pise el pedal del freno.
<b>N</b>	El vehículo se desplaza a baja velocidad sin el pedal del freno pisado. El vehículo se desplaza a baja velocidad con el pedal del acelerador pisado.		<b>N</b>	
<b>N</b> o <b>D</b>	El vehículo se está moviendo hacia adelante.	<b>R</b>	<b>N</b>	Detenga el vehículo en un lugar seguro, pise el pedal del freno y elija la marcha adecuada.
<b>R</b> o <b>N</b>	El vehículo se está moviendo hacia atrás.	<b>D</b>		
<b>R</b> , <b>N</b> o <b>D</b>	El vehículo se está moviendo.	<b>P</b>		

Manejo

## ■ Modo de cambio secuencial

Utilice las paletas de cambio para cambiar entre 1ª y 10ª sin retirar las manos del volante. La caja de cambios pasará al modo de cambio secuencial.

### ■ Cuando la caja de cambios está en **D**:

El vehículo pasa al modo de cambio secuencial momentáneamente y se enciende el indicador de marcha seleccionada.

Cuando el vehículo pasa al modo de cambio secuencial mediante la paleta de cambio **-** y hay disponible una marcha inferior, la transmisión selecciona adecuadamente un cambio simple o doble de marcha.

Una vez que esté circulando a una velocidad constante, el modo de cambio secuencial se desactivará automáticamente y el indicador de marcha seleccionada se apagará.

Mantenga accionada la paleta de cambio **+** durante dos segundos para volver a la conducción normal.

### ■ Cuando la caja de cambios está en **D** en el modo **SPORT**:

El vehículo pasa al modo de cambio secuencial y se encienden el indicador **M** (modo de cambio secuencial) y el indicador de marcha seleccionada.

Si la velocidad del vehículo aumenta y la velocidad el motor se aproxima a la zona roja del tacómetro, la caja de cambios realiza un cambio ascendente automáticamente hasta la marcha siguiente.

Puede cancelar esta modalidad manteniendo accionada la paleta de cambio **+** durante dos segundos. Cuando se cancela el modo de cambio secuencial, se apagan el indicador de modo de cambio secuencial y el indicador de marcha seleccionada.

## Funcionamiento del modo de cambio secuencial

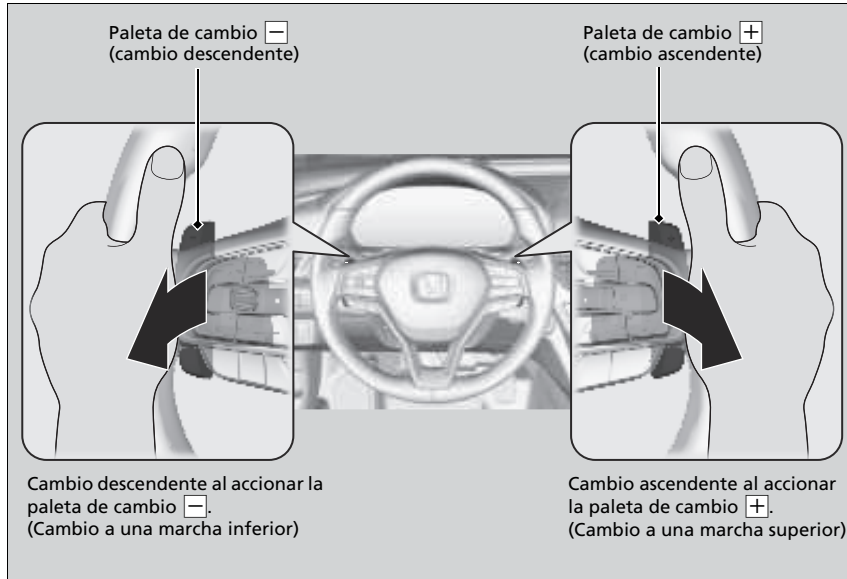

## Funcionamiento del modo de cambio secuencial

Cada vez que se acciona una paleta de cambio se efectúa un único cambio de marcha.  
Para seguir cambiando de marcha, suelte la paleta antes de volver a accionarla para cambiar a la siguiente marcha.

Si el indicador de marcha seleccionada parpadea al intentar efectuar un cambio ascendente o descendente, significa que la velocidad del vehículo no es la adecuada para realizar el cambio o que es necesario proteger el sistema de la caja de cambios.

Acelere o desacelere un poco para efectuar el cambio ascendente o descendente, respectivamente, mientras parpadee el indicador.



Modelos con transmisión variable continua sin paletas de cambio

## Cambios

Cambie la posición de la palanca de cambios en función de las necesidades de manejo.

### ■ Posiciones de la palanca de cambios



Botón de liberación

<b>P</b>	<b>Estacionamiento</b> Se utiliza al estacionar o al arrancar el motor
<b>R</b>	<b>Marcha atrás</b> Se utiliza al dar marcha atrás
<b>N</b>	<b>Punto muerto</b> La caja de cambios no queda bloqueada.
<b>D</b>	<b>Directa</b> Se utiliza para la conducción normal
<b>S</b>	<b>Directa (S)</b> Se utiliza: <ul style="list-style-type: none"><li>• Para una mejor aceleración</li><li>• Para aumentar el efecto de frenado del motor</li><li>• Al ascender o descender pendientes</li></ul>
<b>L</b>	<b>Bajo</b> Se utiliza: <ul style="list-style-type: none"><li>• Para aumentar aún más el efecto de frenado del motor</li><li>• Al ascender o descender pendientes</li></ul>

### ✕ Cambios

No se puede cambiar el modo de alimentación de CONTACTO a VEHÍCULO APAGADO a menos que la palanca de cambios se encuentre en la posición **P**.

El vehículo puede desplazarse hacia delante levemente incluso en la posición **N** cuando el motor está frío. Pise el pedal de freno firmemente y, si es necesario, aplique el freno de estacionamiento.



## Funcionamiento de la palanca de cambios

Modelos con interfaz de información al conductor

Modelos con pantalla de información

Indicador de marcha seleccionada  
(Indicador del sistema de la caja de cambios)

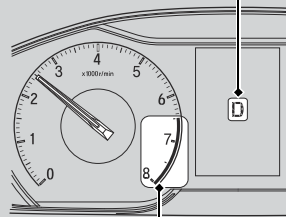

Zona roja del tacómetro

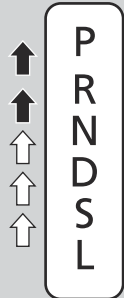

- ↓ Pise el pedal de freno y oprima el botón de liberación de la palanca de cambios para efectuar el cambio.
- ↓ Efectúe el cambio sin oprimir el botón de liberación de la palanca de cambios.
- ↓ Oprima el botón de liberación de la palanca de cambios y efectúe el cambio.

## Funcionamiento de la palanca de cambios

### AVISO

Cuando vaya a mover la palanca de cambios de la posición **D** a la posición **R** y viceversa, deténgase por completo y mantenga pisado el pedal de freno.

Si acciona la palanca de cambios antes de que el vehículo se haya detenido por completo, la caja de cambios puede resultar dañada.

Utilice el indicador de posición de marcha para comprobar la posición de la palanca antes de iniciar la marcha.

Si el indicador del sistema de la caja de cambios parpadea durante el manejo, en cualquier posición de la palanca de cambios, hay un problema con la caja de cambios.

Evite acelerar bruscamente y lleve el vehículo a un concesionario para que sea inspeccionada la caja de cambios lo antes posible.

La alimentación de combustible puede cortarse si conduce a regímenes del motor que se encuentren dentro o más allá de la zona roja del tacómetro (límite del régimen del motor). Si esto sucede, puede que note una ligera sacudida.

Puede que no sea posible accionar la palanca de cambios si se pisa el pedal de freno mientras el botón de liberación de la palanca está oprimido.

Pise el pedal de freno primero.

Al mover la palanca de cambios en temperaturas extremadamente bajas (-30°C), puede haber un ligero retardo hasta que aparece su posición. Confirme siempre que se encuentra en la posición de cambio correcta antes de iniciar la conducción.

Modelos con transmisión variable continua con paletas de cambio

## Cambios

Cambie la posición de la palanca de cambios en función de las necesidades de manejo.

### ■ Posiciones de la palanca de cambios



### » Cambios

No se puede cambiar el modo de alimentación de CONTACTO a VEHÍCULO APAGADO a menos que la palanca de cambios se encuentre en la posición **P**.

El vehículo puede desplazarse hacia delante levemente incluso en la posición **N** cuando el motor está frío. Pise el pedal de freno firmemente y, si es necesario, aplique el freno de estacionamiento.

## Funcionamiento de la palanca de cambios

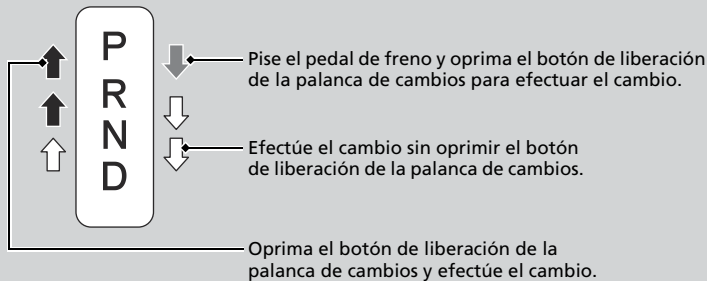
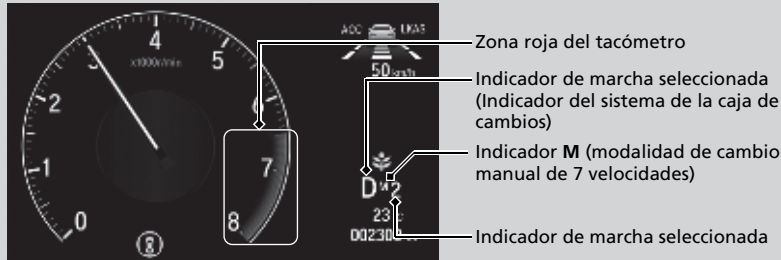

## Funcionamiento de la palanca de cambios

### AVISO

Cuando vaya a mover la palanca de cambios de la posición **D** a la posición **R** y viceversa, deténgase por completo y mantenga pisado el pedal de freno.

Si acciona la palanca de cambios antes de que el vehículo se haya detenido por completo, la caja de cambios puede resultar dañada.

Utilice el indicador de posición de marcha para comprobar la posición de la palanca antes de iniciar la marcha.

Si el indicador del sistema de la caja de cambios parpadea durante el manejo, en cualquier posición de la palanca de cambios, hay un problema con la caja de cambios.

Evite acelerar bruscamente y lleve el vehículo a un concesionario para que sea inspeccionada la caja de cambios lo antes posible.

La alimentación de combustible puede cortarse si conduce a regímenes del motor que se encuentren dentro o más allá de la zona roja del tacómetro (límite del régimen del motor). Si esto sucede, puede que note una ligera sacudida.

Puede que no sea posible accionar la palanca de cambios si se pisa el pedal de freno mientras el botón de liberación de la palanca está oprimido.

Pise el pedal de freno primero.

Al mover la palanca de cambios en temperaturas extremadamente bajas (-30°C), puede haber un ligero retardo hasta que aparece su posición. Confirme siempre que se encuentra en la posición de cambio correcta antes de iniciar la conducción.

## ■ Modo de cambio manual de 7 velocidades

Utilice las paletas de cambio para cambiar entre 1ª y 7ª velocidad sin retirar las manos del volante. La caja de cambios cambia al modo de cambio manual de 7 velocidades cuando se acciona una paleta de cambio durante la conducción. El uso de este modo es útil cuando se necesita el frenado del motor.

### ■ Cuando la palanca de cambios está en **D**:

Se ajusta temporalmente el modo de cambio en el modo de cambio manual de 7 velocidades y se muestra el indicador de marcha seleccionada.

El modo de cambio manual de 7 velocidades se cancela automáticamente si se acelera o circula a velocidad constante, y se apaga el indicador de marcha seleccionada.

Puede cancelar esta modalidad jalando de la paleta de cambio **+** durante unos segundos. El modo de cambio manual de 7 velocidades es especialmente útil para reducir temporalmente la velocidad del vehículo antes de realizar un giro.

### ■ Cuando la palanca de cambios está en **D** con modo **SPORT**:

El modo de cambio se ajusta en el modo de cambio manual de 7 velocidades. El indicador **M** y el número de la marcha seleccionada se muestran en el indicador de marcha seleccionada. A medida que la velocidad del vehículo disminuye, la caja de cambios cambia automáticamente a la marcha inferior correspondiente. Cuando el vehículo se detiene, se cambia automáticamente a la 1ª marcha.

Si aumenta la velocidad del vehículo y el régimen del motor se aproxima a la zona roja del tacómetro, se cambia automáticamente a una marcha superior.

La marcha se puede iniciar únicamente en 1ª.

Al cancelar el modo de cambio manual de 7 velocidades, pulse el botón **SPORT**. Cuando se cancela la modalidad de cambio manual de 7 velocidades, se apagan el indicador **M** y el indicador de marcha seleccionada.

## »» Modo de cambio manual de 7 velocidades

En el modo de cambio manual de 7 velocidades, se puede cambiar a una marcha superior o inferior utilizando la paleta de cambio en las siguientes condiciones:

Cambio ascendente: El régimen del motor alcanza el umbral más bajo de la marcha más alta.

Cambio descendente: El régimen del motor alcanza el umbral más alto de la marcha más baja.

Cuando el régimen del motor se acerca a la zona roja del tacómetro, se cambia a una marcha superior automáticamente.

Cuando la velocidad del motor alcanza el umbral más bajo de la marcha seleccionada, se cambia a una marcha inferior automáticamente.

El uso de las paletas de cambio en superficies resbaladizas puede hacer que las llantas se bloqueen. En tal caso, el modo de cambio manual de 7 velocidades se cancela y regresa al modo de conducción normal D.

## Funcionamiento del modo de cambio manual de 7 velocidades

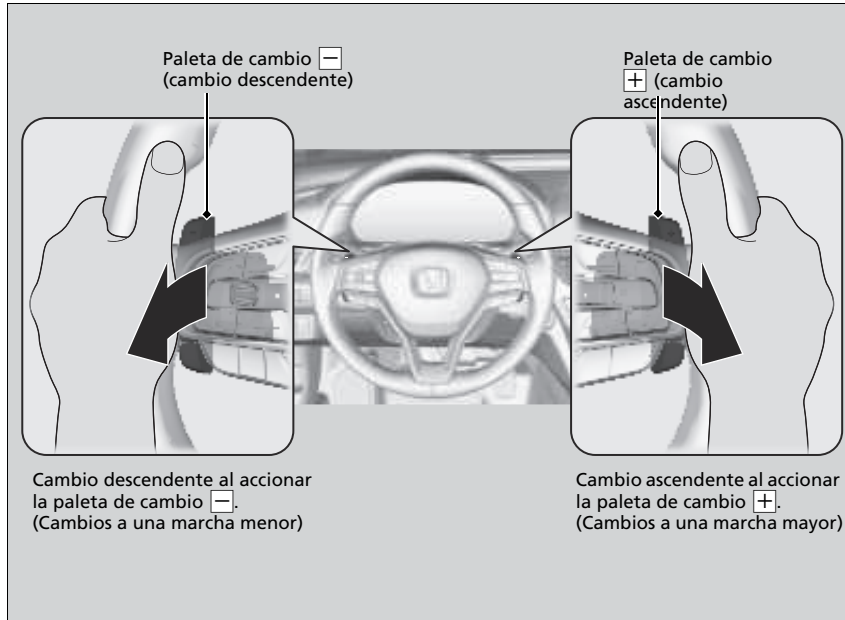

### Funcionamiento del modo de cambio manual de 7 velocidades

Cada vez que se acciona una paleta de cambio se efectúa un único cambio de marcha.

Para seguir cambiando de marcha, suelte la paleta de cambio antes de volver a accionarla para cambiar a la siguiente marcha.

El indicador de marcha seleccionada parpadea cuando no se puede realizar un cambio ascendente ni descendente. Esto indica que la velocidad del vehículo no se encuentra en el rango adecuado para realizar el cambio.

Acelere o desacelere un poco para efectuar el cambio ascendente o descendente, respectivamente, mientras parpadee el indicador.

## Modo SPORT\*

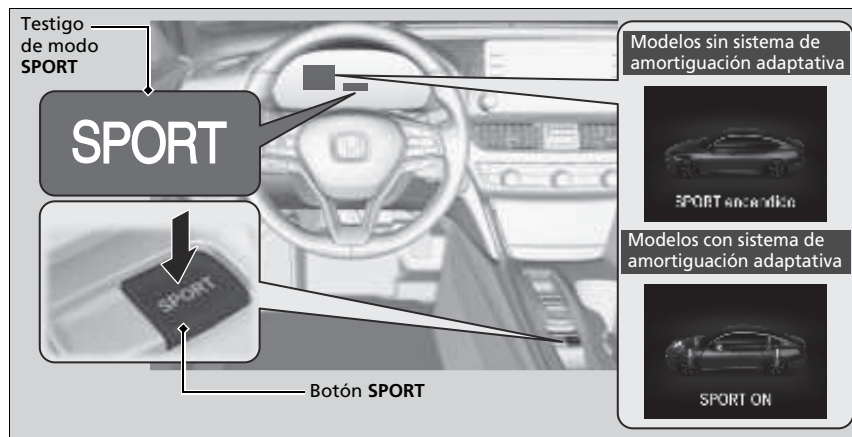

Para activar y desactivar el modo SPORT, pulse el botón **SPORT**.

El modo SPORT aumenta el rendimiento del motor, la caja de cambios y la maniobrabilidad\*. Este modo es adecuado para conducir en pendientes o por curvas en carreteras de montaña.

El modo SPORT se desactiva cada vez que arranca el motor, aunque lo hubiera activado la última vez que utilizó el vehículo.

El color del medidor ambiental cambia a rojo fijo y el medidor del turbo aparece en la interfaz de información al conductor.

## Botón ECON

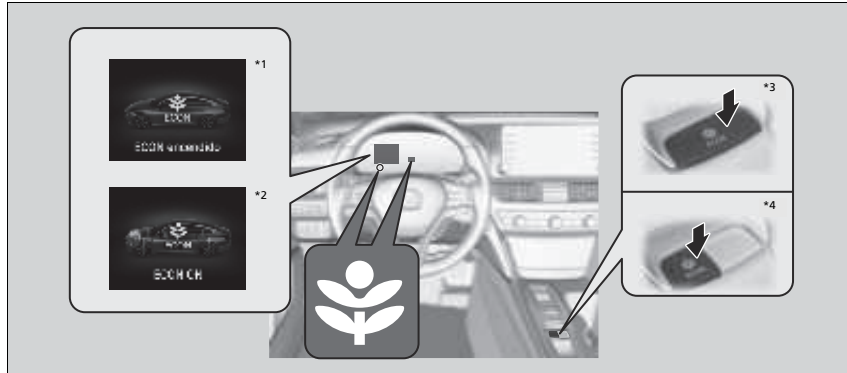

El botón **ECON** activa y desactiva el modo ECON.

La modalidad ECON contribuye a mejorar el consumo de combustible ajustando el rendimiento del motor, la caja de cambios, el sistema de aire acondicionado y el control de crucero\*.

\*1: Modelos sin sistema de amortiguación adaptativa y pantalla de información

\*2: Modelos con sistema de amortiguación adaptativa

\*3: Modelos sin modo SPORT

\*4: Modelos con modo SPORT

\* No disponible en todos los modelos

### Botón ECON

En el modo ECON, el sistema de control de aire acondicionado presenta mayores fluctuaciones de temperatura.

## Sistema de amortiguación adaptativa \*

---

Controla constantemente los amortiguadores delanteros y traseros del vehículo según las condiciones actuales de la carretera, la velocidad del vehículo y el funcionamiento de la dirección.

Puede cambiar la respuesta activando el modo SPORT.

🚩 **Modo SPORT\*** P. 468



## Control de cruceo\*

### Modelos con pantalla de información

Permite mantener una velocidad constante sin necesidad de pisar el pedal del acelerador. Utilice el control de cruceo en autopistas por donde pueda viajar a velocidad constante sin necesidad apenas de acelerar o desacelerar.

### Cuándo utilizarlo

- Velocidad del vehículo para el control de cruceo: Velocidad deseada a partir de aproximadamente 40 km/h
- Posiciones de marcha para el control de cruceo: En **D** o **S**

Mantenga siempre la distancia adecuada entre su vehículo y el que le precede.



### Cómo utilizarlo

**CRUISE MAIN** está encendido en el tablero de instrumentos. El control de cruceo está listo para su uso.

- Pulse el botón **CRUISE** del volante.

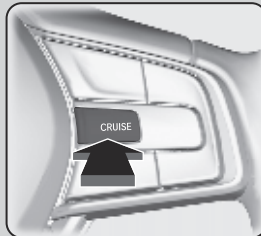

### Control de cruceo\*

## ADVERTENCIA

Si el control de cruceo se usa incorrectamente, se puede provocar un accidente.

Utilice el control de cruceo sólo cuando viaje por autopistas con buen tiempo.

Puede que no sea posible mantener una velocidad constante al conducir cuesta arriba o cuesta abajo.

Si no se va a utilizar el control de cruceo: Desactive el control de cruceo oprimiendo el botón **CRUISE**.

En el modo ECON, puede que se tarde algo más de tiempo en acelerar para mantener la velocidad establecida.

\* No disponible en todos los modelos

## ■ Para programar la velocidad del vehículo

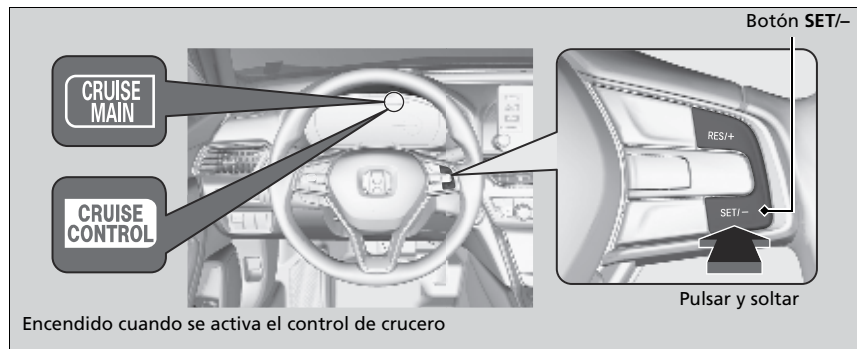

Levante el pie del pedal y pulse el botón **SET/-** cuando alcance la velocidad deseada.

En el momento en que suelta el botón **SET/-**, la velocidad queda programada y el control de cruce se activa. El indicador **CRUISE CONTROL** se enciende.

Cuando se utiliza el control de cruce, se activa la asistencia a la conducción recta (una función del sistema de dirección asistida eléctrica).

Al permitir que el sistema de dirección compense automáticamente la tracción natural de dirección, la asistencia a la conducción recta facilita mantener el vehículo en un carril recto.

## Para ajustar la velocidad del vehículo

Aumente o reduzca la velocidad del vehículo utilizando los botones **RES/+** o **SET/-** del volante.

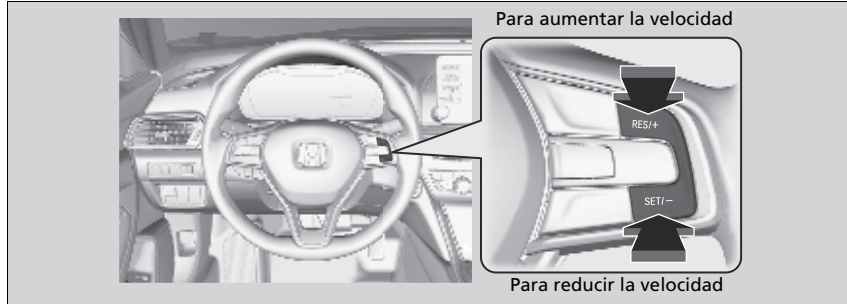

- Cada vez que pulsa el botón, la velocidad del vehículo aumenta o disminuye aproximadamente en 1,6 km/h.
- Si mantiene el botón pulsado, la velocidad del vehículo aumenta o disminuye hasta que lo suelta. Esta velocidad queda programada.

## Para ajustar la velocidad del vehículo

Puede ajustar la velocidad del vehículo utilizando el botón **SET/-** del volante cuando se ajusta la velocidad con los pedales del acelerador y el freno.

## ■ Para cancelar

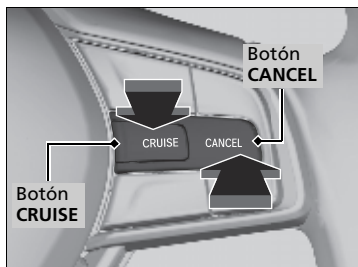

Para cancelar el control de crucero, realice cualquiera de las siguientes acciones:

- Pulse el botón **CANCEL**.
- Pulse el botón **CRUISE**.
- Pise el pedal de freno.

El indicador **CRUISE CONTROL** se apaga.

## » Para cancelar

Reactivación de la velocidad programada anterior:

Después de haber cancelado el control de crucero, se puede reactivar la velocidad programada previamente pulsando el botón **RES/+** mientras se conduce a una velocidad de 40 km/h o superior.

No se puede programar ni reactivar la velocidad en las situaciones siguientes:

- Cuando la velocidad del vehículo es inferior a 40 km/h
- Cuando el botón **CRUISE** está desactivado

A velocidades del vehículo de 35 km/h o menos, el control de crucero se cancela automáticamente.

## Control de cruceo\*

### Modelos con interfaz de información al conductor

Permite mantener una velocidad constante sin necesidad de pisar el pedal del acelerador. Utilice el control de cruceo en autopistas por donde pueda viajar a velocidad constante sin necesidad apenas de acelerar o desacelerar.

### Cuándo utilizarlo

- Velocidad del vehículo para el control de cruceo: Velocidad deseada a partir de aproximadamente 40 km/h
- Posiciones de marcha para el control de cruceo: En **D** o **S**\*

Mantenga siempre la distancia adecuada entre su vehículo y el que le precede.

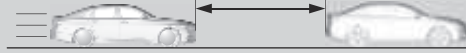

### Cómo utilizarlo

**CRUISE MAIN** está encendido en el panel de instrumentos. El control de cruceo está listo para su uso.

- Pulse el botón **CRUISE** del volante.

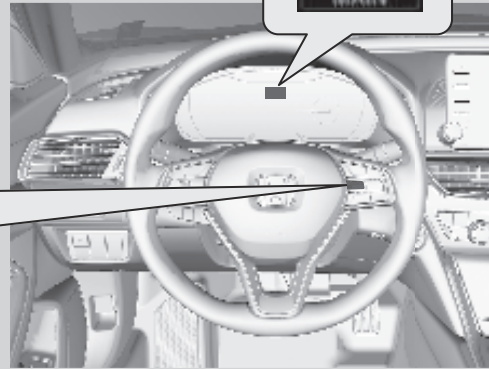
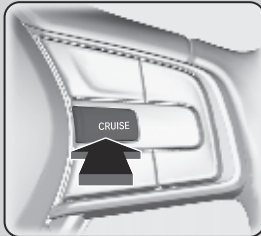

### Control de cruceo\*

## ADVERTENCIA

Si el control de cruceo se usa incorrectamente, se puede provocar un accidente.

Utilice el control de cruceo sólo cuando viaje por autopistas con buen tiempo.

Puede que no sea posible mantener una velocidad constante al conducir cuesta arriba o cuesta abajo.

Si no se va a utilizar el control de cruceo: Desactive el control de cruceo pulsando el botón **CRUISE**.

En el modo ECON, puede que se tarde algo más de tiempo en acelerar para mantener la velocidad establecida.

\* No disponible en todos los modelos

## ■ Para programar la velocidad del vehículo

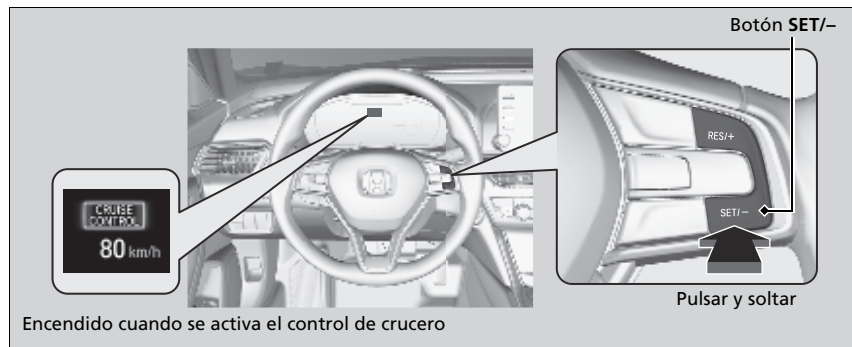

Levante el pie del pedal y pulse el botón **SET/-** cuando alcance la velocidad deseada.

En el momento en que suelta el botón **SET/-**, la velocidad queda programada y el control de cruce se activa. La velocidad fijada aparece. El indicador **CRUISE CONTROL** se enciende en la interfaz de información al conductor.

Cuando se utiliza el control de cruce, se activa la asistencia a la conducción recta (una función del sistema de dirección asistida eléctrica).

Al permitir que el sistema de dirección compense automáticamente la tracción natural de dirección, la asistencia a la conducción recta facilita mantener el vehículo en un carril recto.

## ►► Para programar la velocidad del vehículo

### Modelos de México

Puede cambiar las mediciones de velocidad programada que se muestran en la interfaz de información al conductor o la pantalla de audio/información entre km/h y mph.

- **Unidad de velocidad** P. 175
- **Funciones personalizadas** P. 366

## Para ajustar la velocidad del vehículo

Aumente o reduzca la velocidad del vehículo utilizando los botones **RES/+** o **SET/-** del volante.

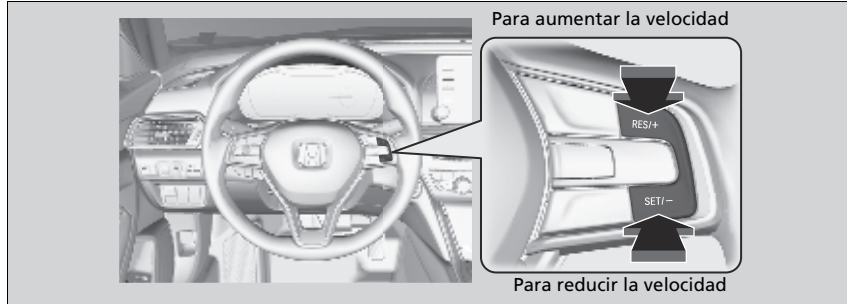

- Cada vez que pulsa el botón, la velocidad del vehículo aumenta o disminuye aproximadamente en 1 km/h\*.

### Modelos de México

- Si mantiene el botón pulsado, la velocidad del vehículo aumenta o disminuye en aproximadamente 5 km/h.

### Excepto modelos de México

- Si mantiene el botón pulsado, la velocidad del vehículo aumenta o disminuye en aproximadamente 10 km/h.

## Para ajustar la velocidad del vehículo

Puede ajustar la velocidad del vehículo utilizando el botón **SET/-** del volante cuando se ajusta la velocidad con los pedales del acelerador y el freno.

\* No disponible en todos los modelos

## ■ Para cancelar

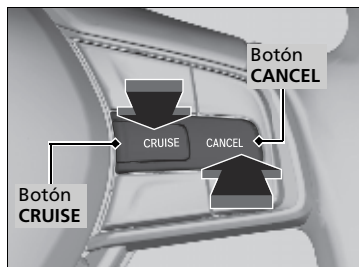

Para cancelar el control de crucero, realice cualquiera de las siguientes acciones:

- Pulse el botón **CANCEL**.
- Pulse el botón **CRUISE**.
- Pise el pedal de freno.

El indicador **CRUISE CONTROL** y la velocidad fija mostrada se desactivan.

## » Para cancelar

Reactivación de la velocidad programada anterior:

Después de haber cancelado el control de crucero, se puede reactivar la velocidad programada previamente pulsando el botón **RES/+** mientras se conduce a una velocidad de 40 km/h o superior.

No se puede programar ni reactivar la velocidad en las situaciones siguientes:

- Cuando la velocidad del vehículo es inferior a 40 km/h
- Cuando el botón **CRUISE** está desactivado

A velocidades del vehículo de 35 km/h o menos, el control de crucero se cancela automáticamente.



## Sistema auxiliar de estabilidad del vehículo (VSA)

El VSA ayuda a estabilizar el vehículo en las curvas si el vehículo gira más o menos de lo previsto. También contribuye a mantener la tracción sobre superficies deslizantes. Lo hace regulando la potencia del motor y aplicando los frenos de forma selectiva.

### Funcionamiento del VSA

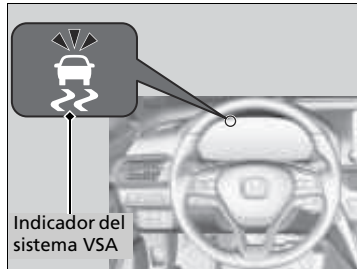

Indicador del sistema VSA

Cuando se activa el VSA, puede que note que el motor no responde al acelerador. Es posible que también note algo de ruido procedente del sistema hidráulico. También verá parpadear el indicador.

### ⌘ Sistema auxiliar de estabilidad del vehículo (VSA)

Es posible que el VSA no funcione correctamente si se utilizan neumáticos de tipos y tamaños distintos. Asegúrese de utilizar neumáticos del mismo tipo y tamaño, y de que la presión de aire de los mismos sea la especificada.

Si el indicador de sistema VSA se enciende y permanece encendido durante la conducción, es posible que haya algún problema en el sistema. Aunque puede que no llegue a interferir en la conducción normal, el vehículo deberá ser inspeccionado en un concesionario de inmediato.

El VSA no puede mejorar la estabilidad en todas las situaciones de conducción y no controla la totalidad del sistema de frenado. Todavía es necesario conducir y tomar las curvas a una velocidad adecuada a las condiciones y dejar siempre un margen de seguridad suficiente.

La función principal del sistema VSA se conoce generalmente como control de estabilidad electrónico (ESC). El sistema incluye también una función de control de tracción.

Los indicadores del sistema auxiliar de estabilidad del vehículo (VSA), desconexión del sistema auxiliar de estabilidad del vehículo (VSA) OFF, el control de crucero adaptativo (ACC) con seguimiento de baja velocidad (LSF)\*, el apoyo de seguridad\*, presión baja del neumático/TPMS\* y del sistema de advertencia de desinflado/presión baja de los neumáticos\* podrían encenderse en ámbar junto con un mensaje en la pantalla de información al conductor\* cuando cambia la modalidad de alimentación a CONTACTO tras volver a conectar la batería.

Conduzca una distancia corta a más de 20 km/h. Cada indicador debería apagarse. En caso contrario, pida a un concesionario que revise el vehículo.

\* No disponible en todos los modelos

## ■ Activación y desactivación del VSA

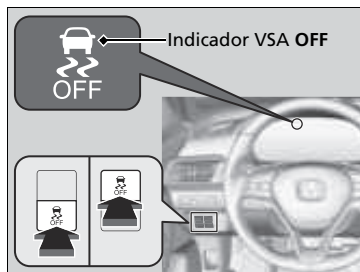

Este botón se encuentra en el panel de controles del lado del conductor. Para desactivar parcialmente la función/características de VSA, mantenga pulsado hasta que escuche un aviso acústico.

El vehículo podrá frenar y tomar curvas con normalidad, pero la función de control de tracción será menos efectiva.

Para restablecer la funcionalidad y las características de la VSA, pulse el botón  (VSA **OFF**) hasta que escuche una señal acústica.

El VSA se activa cada vez que arranca el motor, aunque lo hubiera desactivado la última vez que utilizó el vehículo.

## ► Sistema auxiliar de estabilidad del vehículo (VSA)

En ciertas situaciones poco frecuentes en las que el vehículo se atasca en barro poco profundo o nieve blanda, puede que resulte más fácil sacarlo si desactiva temporalmente el VSA.

Cuando se pulsa el botón , la función de control de la tracción resulta menos eficaz. Esto permite que las ruedas giren con mayor libertad a baja velocidad. Solo debe intentar liberar el vehículo con el VSA desactivado si no es capaz de sacarlo con el VSA activado.

Inmediatamente después de liberar el vehículo, asegúrese de activar el VSA de nuevo. Le recomendamos que no circule con el sistema VSA desactivado.

Puede que se escuche un ruido de motor procedente del compartimento motor mientras se realizan las comprobaciones del sistema, inmediatamente después de arrancar el motor o mientras conduce. Esto es normal.

## Asistencia de maniobrabilidad ágil

Si es necesario, frena ligeramente las ruedas delanteras al girar el volante, y ayuda a mantener la estabilidad y el rendimiento en las curvas.

### ▣ Asistencia de maniobrabilidad ágil

La asistencia de maniobrabilidad ágil no puede mejorar la estabilidad en todas las situaciones de conducción. Todavía es necesario conducir y tomar las curvas a una velocidad adecuada a las condiciones y dejar siempre un margen de seguridad suficiente.

Cuando el indicador del sistema VSA se enciende y permanece encendido durante la conducción, la asistencia de maniobrabilidad ágil no se activa.

Puede oír un sonido proveniente del compartimento motor mientras la asistencia de maniobrabilidad ágil está activada. Esto es normal.

Modelos de Corea y México

## Sistema de control de presión de los neumáticos (TPMS)

En lugar de medir directamente la presión en cada uno de los neumáticos, el TPMS de este vehículo supervisa y compara el radio de rodadura y las características de rotación de cada rueda y neumático mientras se conduce para determinar si uno o más neumáticos están significativamente poco inflados. Esto provocará que se encienda el indicador de presión baja de neumáticos/TPMS y que aparezca un mensaje en la interfaz de información al conductor\*.

### Calibración TPMS

Debe iniciar la calibración TPMS cada vez que:

- Ajuste la presión de uno o más neumáticos.
- Gire los neumáticos.
- Reemplace uno o más neumáticos.

Antes de calibrar el TPMS:

- Ajuste la presión en frío de los cuatro neumáticos.
  - ▣ **Comprobación de los neumáticos** P. 607

Asegúrese de que:

- El vehículo esté totalmente parado.
- La caja de cambios está en **P**.
- La modalidad de alimentación se encuentra en CONTACTO.

### ▣ Sistema de control de presión de los neumáticos (TPMS)

El sistema no controla los neumáticos al conducir a baja velocidad.

Condiciones como una temperatura ambiente baja o un cambio de altitud afectan directamente a la presión de los neumáticos y pueden hacer que el indicador de presión baja de neumáticos/TPMS se encienda.

Los neumáticos se inflan y la presión se revisa con:

- Clima cálido, se pueden desinflar en climas más fríos.
- Clima frío, pueden estar demasiado inflados en climas más cálidos.

El indicador de presión baja de neumáticos/TPMS no se encenderá si los neumáticos están demasiado inflados.

Es posible que el TPMS no funcione correctamente si se utilizan neumáticos de tipos y tamaños distintos.

Asegúrese de usar neumáticos del mismo tipo y tamaño.

- ▣ **Comprobación y servicio de los neumáticos**  
P. 607

El indicador de presión baja de neumáticos/TPMS puede activarse con demora o puede no encenderse:

- Cuando acelera, desacelera o gira el volante rápidamente.
- Al conducir en carreteras con nieve o deslizantes.
- Al utilizar cadenas\*.

El indicador de presión baja de neumáticos/TPMS puede activarse en las siguientes condiciones:

- Se utiliza un neumático compacto de repuesto.
- Hay una carga más pesada y desigual sobre los neumáticos, por ejemplo, al circular con un remolque\*, que cuando se produjo el calibrado.
- Al utilizar cadenas\*.

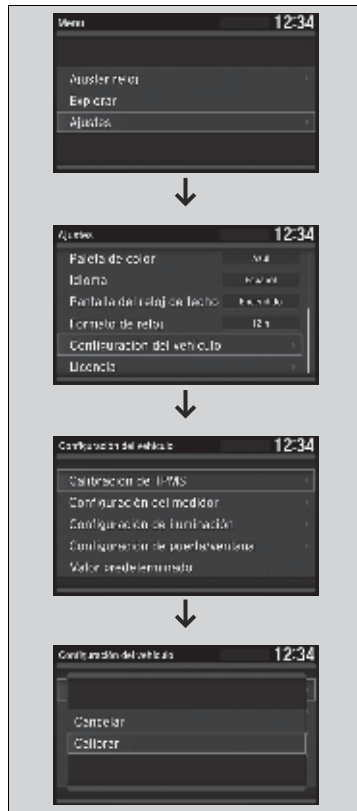

**Modelos con sistema de audio con pantalla en color**

El sistema se calibra desde la función personalizada de la pantalla de audio/información.

► **Funcionamiento básico del sistema de audio P. 277**

1. Pase la modalidad de alimentación a CONTACTO.
  2. Pulse el botón **MENU/CLOCK**.
  3. Gire para seleccionar **Ajustes**, y a continuación, pulse .
  4. Gire para seleccionar **Configuración del vehículo** y después pulse .
  5. Gire para seleccionar **Calibración de TPMS** y pulse .
  6. Gire para seleccionar **Calibrar** y después pulse .
- Si aparece el mensaje **Falló al iniciar calibración.**, repita los pasos 5-6.
  - El proceso de calibración termina automáticamente.

►► Sistema de control de presión de los neumáticos (TPMS)

Los indicadores del sistema auxiliar de estabilidad del vehículo (VSA), desconexión del sistema auxiliar de estabilidad del vehículo (VSA) OFF, el control de crucero adaptativo (ACC) con seguimiento de baja velocidad (LSF)\*, el apoyo de seguridad\*, presión baja del neumático/TPMS podrían encenderse en ámbar junto con un mensaje en la pantalla de información al conductor\* cuando cambia la modalidad de alimentación a CONTACTO tras volver a conectar la batería. Conduzca una distancia corta a más de 20 km/h. Cada indicador debería apagarse. En caso contrario, pida a un concesionario que revise el vehículo.

►► Calibración TPMS

El TPMS no se puede calibrar si hay instalado un neumático de recambio compacto. El proceso de calibración requiere aproximadamente 30 minutos de manejo acumulativo a velocidades entre 50-100 km/h. Durante este periodo, si se activa el encendido y el vehículo no se mueve en un plazo de 45 segundos, puede advertir que el indicador de presión baja de neumáticos/TPMS se enciende brevemente. Esto es normal e indica que el proceso de calibración aún no se ha completado.

Si están colocadas las cadenas\*, quitelas antes de calibrar el TPMS.

Si el indicador de presión baja de neumáticos/TPMS se enciende incluso cuando están montados unos neumáticos normales especificados con un inflado correcto, haga inspeccionar el vehículo en un concesionario.

Se recomienda que los neumáticos se sustituyan por la misma marca, modelo y tamaño que los originales. Consulte esta información con su concesionario.

\* No disponible en todos los modelos



#### Modelos con sistema de audio con pantalla

El sistema se calibra desde la función personalizada de la pantalla de audio/información.

#### ➤ Funcionamiento básico del sistema de audio P. 297

1. Pase la modalidad de alimentación a CONTACTO.
2. Pulse el botón .
3. Seleccione **Ajustes**.
4. Seleccione **Vehículo**.
5. Seleccione **Calibración de TPMS**.
6. Seleccione **Calibrar**.

- Si aparece el mensaje **Falló al iniciar calibración.**, repita los pasos 5-6.
- El proceso de calibración termina automáticamente.

Excepto modelos de Corea y México

## Sistema de aviso de desinflado\*

En lugar de medir directamente la presión en cada uno de los neumáticos, el sistema de aviso de desinflado de este vehículo supervisa y compara el radio de rodadura y las características de rotación de cada rueda y neumático mientras se conduce para determinar si uno o más neumáticos están significativamente poco inflados. Esto provocará que se encienda el indicador de presión baja de neumáticos/sistema de aviso de desinflado y que aparezca un mensaje en la interfaz de información al conductor\*.

### Calibración del sistema de aviso de desinflado

Debe iniciar la calibración del sistema de aviso de desinflado cada vez que:

- Ajuste la presión de uno o más neumáticos.
- Gire los neumáticos.
- Reemplace uno o más neumáticos.

Antes de calibrar el sistema de aviso de desinflado:

- Ajuste la presión en frío de los cuatro neumáticos.
- 🔧 **Comprobación de los neumáticos** P. 607

Asegúrese de que:

- El vehículo esté totalmente parado.
- La caja de cambios está en **P**.
- La modalidad de alimentación se encuentra en CONTACTO.

### 🔧 Sistema de aviso de desinflado\*

El sistema no controla los neumáticos al conducir a baja velocidad.

Condiciones como una temperatura ambiente baja o un cambio de altitud afectan directamente a la presión de los neumáticos y pueden hacer que el indicador de presión baja de neumáticos/sistema de aviso de desinflado se encienda.

Los neumáticos se inflan y la presión se revisa con:

- Clima cálido, se pueden desinflar en climas más fríos.
- Clima frío, pueden estar demasiado inflados en climas más cálidos.

El indicador de presión baja de neumáticos/sistema de aviso de desinflado no se encenderá si los neumáticos están demasiado inflados.

Es posible que el sistema de aviso de desinflado no funcione correctamente si se utilizan neumáticos de tipos y tamaños distintos.

Asegúrese de usar neumáticos del mismo tipo y tamaño.

### 🔧 **Comprobación y servicio de los neumáticos** P. 607

El indicador de presión baja de neumáticos/sistema de aviso de desinflado puede encenderse con demora o no encenderse:

- Cuando acelera, desacelera o gira el volante rápidamente.
- Al conducir en carreteras con nieve o deslizantes.
- Al utilizar cadenas.

El indicador de presión baja de neumáticos/sistema de aviso de desinflado puede encenderse en las siguientes condiciones:

- Se utiliza un neumático compacto de repuesto\*.
- Hay una carga más pesada y desigual sobre los neumáticos que durante la calibración.
- Al utilizar cadenas.

\* No disponible en todos los modelos

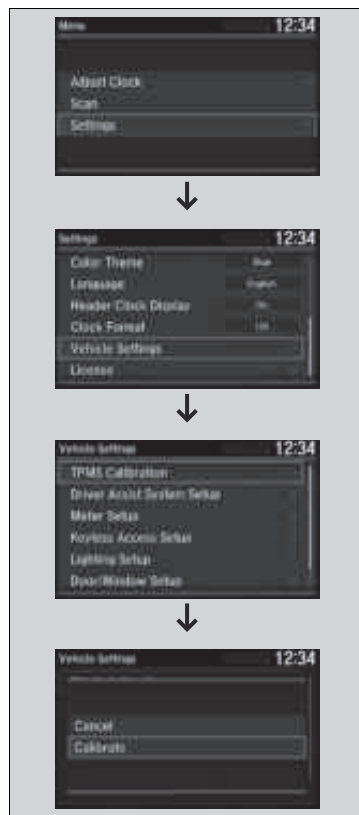

**Modelos con sistema de audio con pantalla en color**

El sistema se calibra desde la función personalizada de la pantalla de audio/información.

➤ **Funcionamiento básico del sistema de audio P. 277**

1. Pase la modalidad de alimentación a CONTACTO.
  2. Pulse el botón **MENU/CLOCK**.
  3. Gire para seleccionar **Settings** y, a continuación, pulse .
  4. Gire para seleccionar **Vehicle settings** y después pulse .
  5. Gire para seleccionar **Deflation warning system** y pulse .
  6. Gire para seleccionar **Initialise** y después pulse .
- Si aparece el mensaje **Failed**, repita los pasos 5-6.
  - El proceso de calibración termina automáticamente.

➤ **Sistema de aviso de desinflado\***

Los indicadores del sistema auxiliar de estabilidad del vehículo (VSA), desconexión del sistema auxiliar de estabilidad del vehículo (VSA) OFF, el control de crucero adaptativo (ACC) con seguimiento de baja velocidad (LSF)\*, el apoyo de seguridad\*, presión baja del neumático/sistema de advertencia de desinflado podrían encenderse en ámbar junto con un mensaje en la pantalla de información al conductor\* cuando cambia la modalidad de alimentación a CONTACTO tras volver a conectar la batería. Conduzca una distancia corta a más de 20 km/h. Cada indicador debería apagarse. En caso contrario, pida a un concesionario que revise el vehículo.

➤ **Calibración del sistema de aviso de desinflado**

El sistema de aviso de desinflado no se puede calibrar si se ha instalado un neumático compacto de repuesto\*. El proceso de calibración requiere aproximadamente 30 minutos de conducción acumulada a velocidades entre 40–100 km/h.

Durante este periodo, si se enciende el motor y el vehículo no se mueve en un plazo de 45 segundos, puede advertir que el indicador de presión baja de neumáticos/sistema de advertencia de desinflado se enciende brevemente. Esto es normal e indica que el proceso de calibración aún no se ha completado.

Si están colocadas las cadenas, quítelas antes de calibrar el sistema de aviso de desinflado.

Si el indicador de presión baja de neumáticos/sistema de aviso de desinflado se enciende incluso cuando están montados unos neumáticos normales especificados con un inflado correcto, haga que revisen el vehículo en un concesionario.

Se recomienda que los neumáticos se sustituyan por la misma marca, modelo y tamaño que los originales. Consulte esta información con su concesionario.





### Modelos con sistema de audio con pantalla

El sistema se calibra desde la función personalizada de la pantalla de audio/información.

#### ➤ Funcionamiento básico del sistema de audio P. 297

1. Pase la modalidad de alimentación a CONTACTO.
  2. Pulse el botón .
  3. Seleccione **Ajustes**.
  4. Seleccione **Vehículo**.
- 
5. Seleccione **Calibración de TPMS**.
- 
6. Seleccione **Calibrar**.
- Si aparece el mensaje **Falló al iniciar calibración**., repita los pasos 5-6.
  - El proceso de calibración termina automáticamente.

\* No disponible en todos los modelos

## LaneWatch\*

LaneWatch es un sistema de ayuda que permite comprobar la zona trasera del lado del acompañante, la cual se muestra en la pantalla de audio/información al activar el intermitente hacia el lado del acompañante. Una cámara en el retrovisor de la puerta del lado del acompañante supervisa estas áreas y le permite comprobar la presencia de otros vehículos, además de la inspección visual y el uso del retrovisor del lado del acompañante. También puede mantener el sistema activado por comodidad durante la conducción.



### ► LaneWatch\*

## ⚠ ADVERTENCIA

Si no se confirma visualmente que es seguro cambiar de carril antes de hacerlo, pueden producirse lesiones graves o mortales en una colisión.

No debe confiar únicamente en LaneWatch al conducir.

Mire siempre a través de los espejos hacia los lados y detrás del vehículo antes de cambiar de carril para comprobar si hay otros vehículos.

### Recordatorio de seguridad importante

Como todos los sistemas de ayuda, LaneWatch tiene limitaciones. Confiar demasiado en LaneWatch puede tener como resultado una colisión.

La función LaneWatch puede verse afectada por la meteorología, la iluminación (incluidos faros y ángulo bajo del sol), la oscuridad ambiental, el estado de la cámara y la carga.

LaneWatch puede no ofrecer la visualización prevista del tráfico lateral y trasero en las condiciones siguientes:

- La suspensión del vehículo se ha modificado, cambiando la altura del vehículo.
- Los neumáticos están más o menos inflados de lo normal.
- Los neumáticos o ruedas tienen un tamaño o construcción variados.

La vista que ofrece la cámara LaneWatch tiene limitaciones. Su lente única hace que los objetos de la pantalla tengan un aspecto ligeramente distinto de lo que son.

## ■ Personalización de los ajustes de LaneWatch

Puede personalizar los siguientes elementos utilizando la pantalla de audio/información.

- **Mostrar con las luces direccionales:** Permite seleccionar si se enciende el monitor de LaneWatch al activar la palanca del intermitente.
- **Hora después apagar:** Permite cambiar el tiempo que permanece visible la pantalla de LaneWatch después de que la palanca del intermitente vuelva a su posición de inicio.
- **Mostrar línea de referencia:** Permite seleccionar si se muestran líneas de referencia en el monitor de LaneWatch.
- **Pantalla:** Ajusta la configuración de pantalla.
  - ☒ **Funciones personalizadas** P. 366

## ■ Líneas de referencia

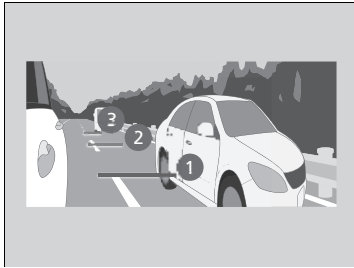

Las tres líneas que aparecen en la pantalla dan una idea de la distancia a la que se encuentran los vehículos u objetos de la pantalla de su propio vehículo. Un objeto cerca de la línea 1 (en rojo) está más próximo a su vehículo, mientras que un objeto cerca de la línea 3 está más alejado.

## ☒ LaneWatch\*

La pantalla LaneWatch no se activa cuando la caja de cambios está en **R**.

Para un funcionamiento adecuado de LaneWatch:

- La cámara está situada en el espejo de la puerta del lado del acompañante. Mantenga siempre limpia esta área. Si la cámara está cubierta de suciedad, humedad, etc., límpiela con un paño suave y húmedo.
- No cubra las lentes de la cámara con etiquetas.
- No toque la lente de la cámara.

## ☒ Líneas de referencia

El área alrededor de la línea de referencia 1 (roja) está muy cerca de su vehículo. Como siempre, asegúrese de confirmar visualmente la seguridad de un cambio de carril antes de efectuar dicho cambio.

La distancia entre su vehículo y las líneas 1, 2 y 3 en la pantalla varía dependiendo de las condiciones de la carretera y la carga del vehículo. Por ejemplo, puede parecer que las líneas de referencia de la pantalla están más cerca que las distancias reales cuando la parte posterior del vehículo tiene una mayor carga.

Consulte con el concesionario si:

- El retrovisor de la puerta del lado del acompañante, o el área alrededor del mismo, recibe un impacto severo que genera un cambio del ángulo de la cámara.
- La pantalla de LaneWatch no se llega a encender.

\* No disponible en todos los modelos

Honda Sensing es un sistema de apoyo al conductor que usa dos tipos de sensores inequívocamente diferentes, un sensor de radares ubicado en la parrilla inferior y una cámara detectora delantera montada en el interior del parabrisas, detrás del retrovisor.

Honda Sensing tiene las siguientes funciones.

■ **Las funciones que no requieren operaciones de interruptor para activarse**

- Sistema de mitigación de salida de carretera ➤ P. 528
- Sistema de frenado de mitigación de colisión (CMBS) ➤ P. 491

■ **Las funciones que requieren operaciones de interruptor para activarse**

- Control de cruceo adaptativo (ACC) con seguimiento de baja velocidad (LSF) ➤ P. 500
- Sistema de asistencia para mantener el carril (LKAS) ➤ P. 519

## Sistema de frenado de mitigación de colisión (CMBS)

Puede asistirle cuando existe la posibilidad de que su vehículo colisione con un vehículo o peatón detectados delante. El CMBS está diseñado para alertarle cuando se determina una colisión potencial, así como para reducir la velocidad del vehículo a fin de ayudar a minimizar la gravedad del impacto si la colisión parece inevitable.

### ■ Funcionamiento del sistema

**Cuándo utilizarlo**

La cámara se encuentra ubicada detrás del espejo retrovisor.

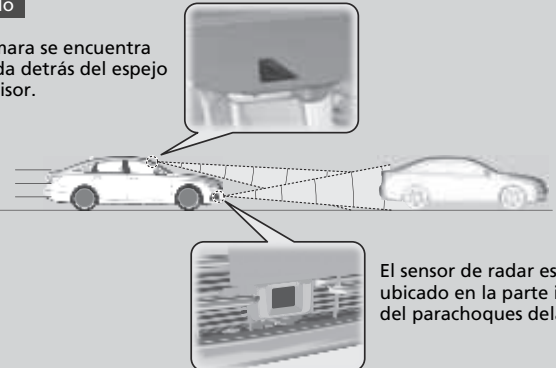

El sensor de radar está ubicado en la parte inferior del parachoques delantero.

El sistema empieza a supervisar la carretera delante cuando la velocidad de su vehículo es de aproximadamente 5 km/h y hay otro vehículo delante del suyo.

El CMBS se activa cuando:

- La diferencia de velocidad entre su vehículo y el vehículo o el peatón detectado delante es mayor de 5 km/h aproximadamente y existe posibilidad de colisión.
- La velocidad de su vehículo es de unos 100 km/h o menos, y el sistema determina que hay una probabilidad de colisión con:
  - Vehículos detectados delante que están parados, vienen de frente o circulan en su misma dirección.
  - Un peatón detectado delante.
- La velocidad de su vehículo es superior a 100 km/h, y el sistema determina que hay una probabilidad de colisión con un vehículo detectado delante que circula en su misma dirección.

### ☒ Sistema de frenado de mitigación de colisión (CMBS)

#### Recordatorio de seguridad importante

El CMBS está diseñado para reducir la gravedad de una colisión inevitable. No evita la colisión ni frena el vehículo automáticamente. Es su responsabilidad actuar sobre el pedal del freno y el volante adecuadamente de acuerdo con las condiciones de conducción.

Es posible que el CMBS no se active o no detecte un vehículo delante del suyo en ciertas condiciones:

☒ **Condiciones y limitaciones del CMBS** P. 495

Para obtener instrucciones sobre cómo manipular correctamente el sensor de radares, consulte la siguiente página.

☒ **Sensor de radar** P. 536

Puede leer la información de manejo de la cámara equipada con este sistema.

☒ **Cámara detectora delantera** P. 534

Cuando se activa, el CMBS puede aplicar automáticamente el freno. Se cancela cuando el vehículo se detiene o se determina que no existe riesgo de colisión potencial.

## ■ Cuando el sistema se activa

El sistema emite alertas visuales y audibles de una posible colisión y deja de hacerlo si se evita la colisión.

- Tome las medidas adecuadas para evitar una colisión (accione el freno, cambie de carril, etc.).

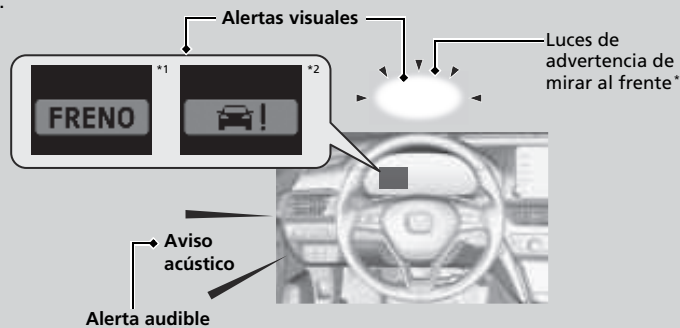

En la fase de alerta de colisión más temprana del sistema, puede cambiar la distancia (**Larga/Normal/Corta**) entre vehículos a la que se activan las alertas a través de las opciones de configuración de la pantalla de audio/información.

- **Funciones personalizadas** P. 366

\*1 : Excepto modelos de Corea, Brasil y Oriente Medio

\*2 : Modelos de Corea, Brasil y Oriente Medio

\* No disponible en todos los modelos

## ►► Sistema de frenado de mitigación de colisión (CMBS)

La cámara del CMBS también está diseñada para detectar peatones.

Sin embargo, la función de detección de peatones puede no activarse o no detectar a un peatón en la parte delantera del vehículo bajo ciertas condiciones.

Consulte las limitaciones de detección de peatones en la lista.

- **Condiciones y limitaciones del CMBS** P. 495

### Modelos con pantalla de información frontal

La advertencia de mirar al frente utiliza una lente ubicada en la parte delantera del salpicadero.

No tape la lente ni vierta líquidos sobre ella.

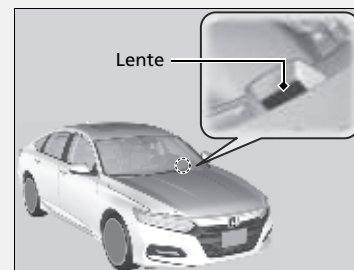

## Fases de alerta de colisión

El sistema tiene tres fases de alerta para una posible colisión. Sin embargo, de acuerdo con las circunstancias, el CMBS puede no pasar por todas las fases antes de iniciar la última fase.

Distancia entre vehículos		CMBS		
		El sensor de radar detecta un vehículo	ADVERTENCIAS audibles y visuales	Frenado
Fase uno		Hay riesgo de colisión con el vehículo delante del suyo.	Con el ajuste <b>Larga</b> , las alertas sonoras y visuales se activan a una distancia mayor del vehículo de delante que con el ajuste <b>Normal</b> , y con el ajuste <b>Corto</b> , a una distancia menor que con el ajuste <b>Normal</b> .	—
Fase dos		El riesgo de colisión ha aumentado; el tiempo para responder es menor.	Alertas visuales y audibles.	Se aplican suavemente
Fase tres		El CMBS determina que la colisión es inevitable.		Se aplican con fuerza

Manejo

\* No disponible en todos los modelos

## ■ Activación y desactivación del CMBS

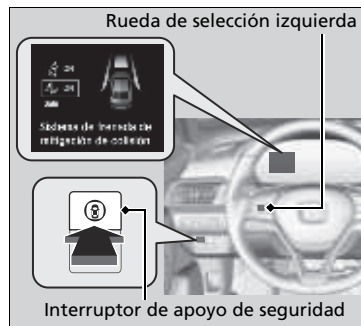

Cuando apague y encienda el CMBS, haga lo siguiente.

1. Pulse el interruptor de apoyo de seguridad.
2. Gire la rueda de selección izquierda hacia el símbolo  y presiónela.
  - ▶ El mensaje aparece en la interfaz de información al conductor cuando el sistema se enciende u apaga.

El CMBS se activa cada vez que arranca el motor, aunque lo hubiera desactivado la última vez que utilizó el vehículo.

## ▶▶ Sistema de frenado de mitigación de colisión (CMBS)

El CMBS puede desactivarse automáticamente y el indicador de apoyo de seguridad (ámbar) encenderse y mantenerse encendido bajo ciertas condiciones:

### ▶▶ Condiciones y limitaciones del CMBS P. 495

Cuando el CMBS se activa, continuará funcionando incluso si se pisa parcialmente el pedal del acelerador. Sin embargo, se cancelará si el pedal del acelerador se pisa a fondo.

Los indicadores del sistema auxiliar de estabilidad del vehículo (VSA), desconexión del sistema auxiliar de estabilidad del vehículo (VSA) OFF, el control de crucero adaptativo (ACC) con seguimiento de baja velocidad (LSF), el apoyo de seguridad, presión baja del neumático/TPMS\* y del sistema de advertencia de desinflado/presión baja de los neumáticos\* podrían encenderse en ámbar junto con un mensaje en la pantalla de información al conductor cuando cambia la modalidad de alimentación a CONTACTO tras volver a conectar la batería.

Conduzca una distancia corta a más de 20 km/h.

Cada indicador debería apagarse. En caso contrario, pida a un concesionario que revise el vehículo.



## Condiciones y limitaciones del CMBS

El sistema puede apagarse automáticamente y el indicador de apoyo de seguridad (ámbar) encenderse bajo ciertas condiciones. Algunos ejemplos de estas condiciones se indican a continuación. Otras condiciones pueden reducir algunas funciones del CMBS.

📷 **Cámara detectora delantera** P. 534

### ■ Condiciones ambientales

- Conducir con mal clima (lluvia, niebla, nieve, etc.).
- Cambios bruscos entre luz y oscuridad, como al entrar o salir de un túnel.
- Poco contraste entre los objetos y el fondo.
- Conducir hacia la luz del sol (por ejemplo, al amanecer o al atardecer).
- Luz fuerte reflejada en la carretera.
- Conducir entre sombras de árboles, edificios, etc.
- Objetos o estructuras viales que se interpretan erróneamente como vehículos o peatones.
- Reflejos sobre el interior del parabrisas.
- Al conducir de noche o con oscuridad, como en un túnel.

### ■ Condiciones de la carretera

- Conducir por una carretera nevada o húmeda (líneas de carril oscurecidas, huellas de vehículos, luces reflejadas, salpicaduras de la carretera, alto contraste).
- Circular por carreteras con curvas, sinuosas u ondulantes.
- Carretera empinada o cuando el vehículo se acerca a la cima de una colina.

## 📷 Condiciones y limitaciones del CMBS

Haga que revisen el vehículo en un concesionario si detecta un comportamiento inusual del sistema (por ejemplo, el mensaje de advertencia aparece con demasiada frecuencia).

### ■ Condiciones del vehículo

- Las lentes de los faros están sucias o los faros no están ajustados correctamente.
- La parte exterior del parabrisas está bloqueada por suciedad, barro, hojas, nieve húmeda, etc.
- El interior del parabrisas está empañado.
- Una condición anormal del neumático o rueda (tamaño incorrecto, tamaño o construcción distintos, inflado incorrecto, neumático compacto de repuesto\*, etc.).
- Cuando los neumáticos llevan cadenas\*.
- El vehículo está inclinado debido a una carga pesada o a modificaciones de la suspensión.
- La temperatura de la cámara es demasiado alta.
- Conducir con el freno de estacionamiento aplicado.
- Cuando el sensor de radar de la parte inferior del parachoques delantero se ensucia.

### ■ Limitaciones de detección

- Un vehículo o peatón se cruzan de repente delante de usted.
- La distancia entre su vehículo y el vehículo o peatón de delante es demasiado corta.
- Un vehículo se cruza a velocidad baja y frena de repente.
- Cuando acelera rápidamente y se acerca al vehículo o peatón de delante a gran velocidad.
- El vehículo precedente es una motocicleta, bicicleta, motoneta o cualquier otro vehículo pequeño.
- Cuando hay animales delante del vehículo.
- Cuando conduce por una carretera con curvas, sinuosa u ondulada que hace que el sensor no pueda detectar adecuadamente si hay un vehículo delante.
- La diferencia de velocidad entre su vehículo y el vehículo o peatón precedentes es significativamente grande.
- Un vehículo que se aproxima se cruza de repente delante de usted.
- Otro vehículo se acerca de repente por delante en una intersección, etc.
- Su vehículo se cruza abruptamente delante de un vehículo que se aproxima.
- Cuando se conduce a través de un puente de hierro estrecho.
- Cuando el vehículo precedente desacelera repentinamente.

**Limitaciones aplicables únicamente a la detección de peatones**

- Cuando hay un grupo de personas delante del vehículo caminando unas juntas a otras.
- Condiciones del entorno o pertenencias del peatón que alteran la forma del peatón, lo que impide que el sistema reconozca a la persona como un peatón.
- Cuando el peatón es aproximadamente más bajo que 1 metro o más alto que 2 metros de altura.
- Si un peatón se confunde con el fondo.
- Cuando un peatón está inclinado o en cuclillas, cuando sus manos se levantan o cuando está corriendo.
- Cuando varios peatones caminan por delante en grupo.
- Cuando la cámara no puede identificar correctamente que hay un peatón debido a una forma inusual (por que lleve equipaje, por su posición corporal o por su tamaño).

**■ Apagado automático**

El CMBS puede apagarse de manera automática y el indicador de apoyo de seguridad (ámbar) se enciende y permanece así cuando:

- La temperatura dentro del sistema es alta.
- Conduce todo terreno, en una carretera de montaña o en una carretera con curvas o sinuosa durante un periodo prolongado.
- Se detecta una condición anormal en los neumáticos (tamaño erróneo, neumático pinchado, etc.).
- La cámara detrás del espejo retrovisor o el área alrededor de la cámara, incluyendo el parabrisas, se ensucian.

Una vez solucionadas las condiciones que provocaron el apagado del CMBS (por ejemplo, la limpieza), el sistema vuelve a funcionar.

## ■ Con bajas posibilidades de colisión

El CMBS puede activarse incluso cuando el usuario es consciente de que hay un vehículo delante del suyo o cuando no hay ningún vehículo delante. Algunos ejemplos de esta situación son:

### ■ Al adelantar

Su vehículo se acerca a otro vehículo delante del suyo y cambia de carril para adelantarlo.

### ■ En una intersección

Su vehículo se acerca o adelanta a otro vehículo que está girando a la izquierda o a la derecha.

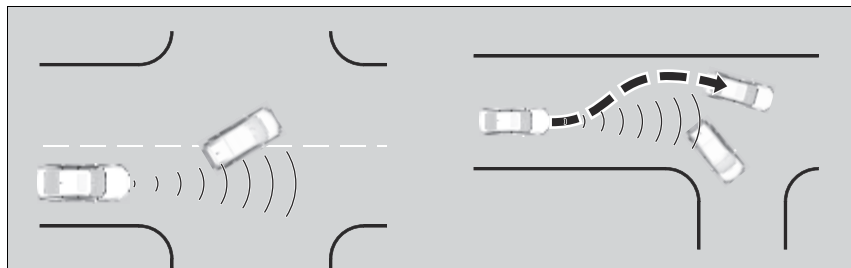

■ **En una curva**

Al circular por una carretera con curvas, su vehículo alcanza un punto en el que un vehículo que se aproxima queda justo frente al suyo.

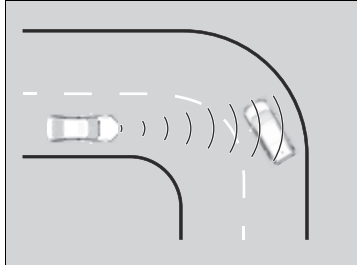

■ **A través de un puente bajo a alta velocidad**

Conduce debajo de un puente bajo o estrecho a alta velocidad.

■ **Topes, obras en la carretera, vías férreas, objetos al lado de la carretera, etc.**

Conduce sobre topes, placas de hierro sobre la carretera, etc. o bien su vehículo se aproxima a una vía férrea u objetos junto a la carretera (como señales de tráfico y barandillas protectoras) en una curva o a vehículos parados y paredes durante el estacionamiento.

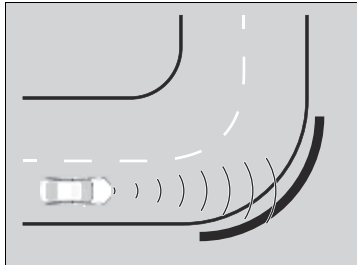

\* No disponible en todos los modelos

## Control de crucero adaptativo (ACC) con seguimiento de baja velocidad (LSF)

Ayuda a mantener una velocidad del vehículo constante y un intervalo de seguimiento programado detrás de un vehículo detectado delante y, si el vehículo detectado se detiene, puede desacelerar y detener su vehículo, sin que haga falta pisar el freno ni el acelerador. Cuando el ACC con LSF ralentiza el vehículo mediante la aplicación de los frenos, las luces de freno del vehículo se encienden.

### Cuándo utilizarlo

La cámara se encuentra ubicada detrás del espejo retrovisor.

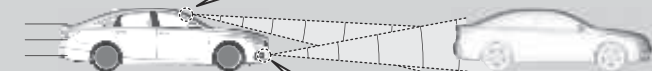

El sensor de radar está ubicado en la parte inferior del parachoques delantero.

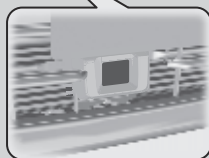

- Velocidad del vehículo para el ACC con LSF: **Se detecta un vehículo por delante dentro del alcance del ACC con LSF** – El ACC con LSF funciona a velocidades de hasta 145 km/h\*1/180 km/h\*2.
- **No se detecta un vehículo por delante dentro del alcance del ACC con LSF** – El ACC con LSF funciona a velocidades de hasta 40 km/h\*1/30 km/h\*2 o superiores.
- Marcha seleccionada para el ACC con LSF: En la posición **D** o **S**\*.

\*1 : Modelos de México

\*2 : Excepto modelos de México

\* No disponible en todos los modelos

► Control de crucero adaptativo (ACC) con seguimiento de baja velocidad (LSF)

### ⚠ ADVERTENCIA

Si el ACC con LSF se usa incorrectamente, se puede provocar un accidente.

Utilice el ACC con LSF solo cuando viaje por autopistas con buen tiempo.

### ⚠ ADVERTENCIA

El ACC con LSF tiene una capacidad de frenado limitada y no puede detener el vehículo a tiempo para evitar una colisión con otro vehículo que se detenga rápidamente por delante.

Esté siempre preparado para pisar el pedal del freno si las condiciones lo requieren.

### Recordatorio importante

Como en cualquier sistema, hay límites para el ACC con LSF. Use el pedal del freno cuando sea necesario y mantenga siempre una distancia segura entre su vehículo y los demás.

## ■ Cómo se activa el sistema

### Cómo utilizarlo

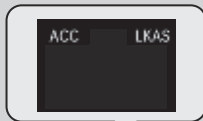

**ACC (verde) en la interfaz de información al conductor.**

El ACC con LSF está listo para su uso.

■ Pulse el botón **MAIN** del volante.

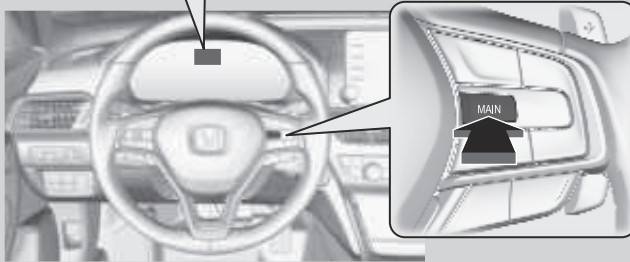

### ☒ Control de crucero adaptativo (ACC) con seguimiento de baja velocidad (LSF)

Cuando se pulsa el botón **MAIN**, el ACC con LSF y el sistema de asistencia para mantener el carril (LKAS) se activan o desactivan.

Es posible que el ACC con LSF no funcione correctamente en ciertas condiciones.

#### ➤ **Condiciones y limitaciones del ACC con LSF**

P. 508

Si no se va a utilizar el ACC con LSF: Desactive el control de crucero adaptativo pulsando el botón **MAIN**. Esto también desactiva el sistema asistencia para mantener el carril (LKAS).

No use el ACC con LSF en las siguientes condiciones:

- En carreteras con mucho tráfico o al conducir con atascos de tráfico (paradas y arranques continuos).
- En carreteras con curvas cerradas.
- En carreteras con pendientes acentuadas cuesta abajo, ya que la velocidad del vehículo programada puede superarse por la inercia. En tales casos, el ACC con LSF no aplicará los frenos para mantener la velocidad establecida.
- En carreteras con instalaciones de cobro de peaje u otros objetos entre carriles de tráfico, en áreas de estacionamiento o en instalaciones con paso a través del vehículo.

## ■ Para programar la velocidad del vehículo

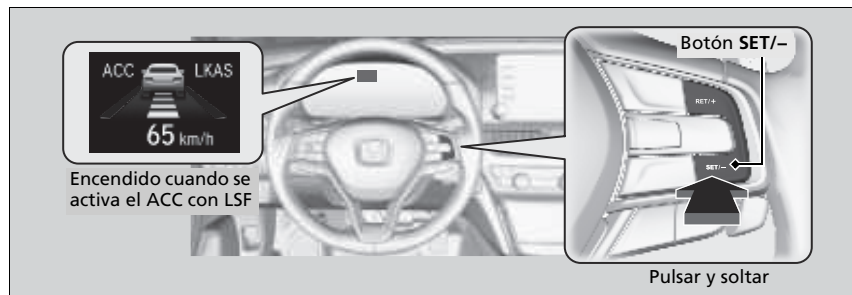

### Al conducir a aproximadamente 40 km/h<sup>\*1</sup>/30 km/h<sup>\*2</sup> o una velocidad superior:

Levante el pie del pedal y pulse el botón **SET/-** cuando alcance la velocidad deseada. En el momento en que suelte el botón, la velocidad programada quedará fija y se iniciará el ACC con LSF.

**Al conducir a aproximadamente 40 km/h<sup>\*1</sup>/30 km/h<sup>\*2</sup>:** Si el vehículo está en movimiento y el pedal del freno no está pisado, al pulsar el botón se fija la velocidad programada en aproximadamente 40 km/h<sup>\*1</sup>/30 km/h<sup>\*2</sup> independientemente de la velocidad actual del vehículo. Si el vehículo está inmóvil, puede fijar la velocidad del vehículo incluso con el pedal del freno pisado.

\*1: Modelos de México

\*2: Excepto modelos de México

\* No disponible en todos los modelos

## ☒ Control de cruceo adaptativo (ACC) con seguimiento de baja velocidad (LSF)

Los indicadores del sistema auxiliar de estabilidad del vehículo (VSA), desconexión del sistema auxiliar de estabilidad del vehículo (VSA) OFF, el control de cruceo adaptativo (ACC) con seguimiento de baja velocidad (LSF), el apoyo de seguridad, presión baja del neumático/TPMS\* y del sistema de advertencia de desinflado/presión baja de los neumáticos\* podrían encenderse en ámbar junto con un mensaje en la pantalla de información al conductor cuando cambia la modalidad de alimentación a CONTACTO tras volver a conectar la batería.

Conduzca una distancia corta a más de 20 km/h.

Cada indicador debería apagarse. En caso contrario, pida a un concesionario que revise el vehículo.

### Modelos de México

Puede cambiar las mediciones de velocidad programada que se muestran en la interfaz de información al conductor o la pantalla de audio/información entre km/h y mph.

☒ **Unidad de velocidad** P. 175

☒ **Funciones personalizadas** P. 366





Cuando el ACC con LSF comienza a funcionar, el icono del vehículo, las barras de distancia y la velocidad programada aparecen en la interfaz de información al conductor.

Cuando se utiliza el ACC con LSF, se activa la asistencia a la conducción recta (una función del sistema de dirección asistida eléctrica).

Al permitir que el sistema de dirección compense automáticamente la tracción natural de dirección, la asistencia a la conducción recta facilita mantener el vehículo en un carril recto.

\* No disponible en todos los modelos

## En funcionamiento

### Hay ningún vehículo delante del suyo

El ACC con LSF controla si el vehículo que le precede está dentro del alcance del ACC con LSF. Si se detecta un vehículo por delante, el sistema del ACC con LSF mantiene la velocidad del vehículo o lo desacelera para mantener la distancia de seguimiento programada con respecto al vehículo que le precede.

➤ Para programar o cambiar la distancia de seguimiento P. 512



Cuando un vehículo con una velocidad inferior a la suya programada se acerca por delante o se cuela delante y es detectado por el radar y la cámara, su vehículo comienza a reducir la velocidad.

## En funcionamiento

Si el vehículo delante del suyo reduce la velocidad abruptamente, o si otro vehículo se cuela delante de usted, el aviso sonará y aparecerá un mensaje en la interfaz de información al conductor y las luces de advertencia de mirar al frente\*.

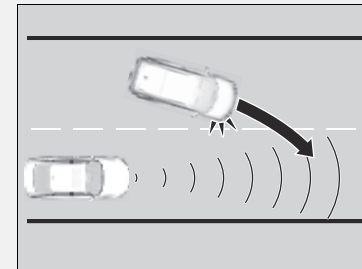

Pise el pedal del freno y mantenga una distancia adecuada con el vehículo de delante.



\*1: Excepto modelos de Corea, Brasil y Oriente Medio

\*2: Modelos de Corea, Brasil y Oriente Medio

\* No disponible en todos los modelos

### ■ No hay ningún vehículo delante del suyo



El vehículo mantiene la velocidad programada sin que haga falta tener pisado el pedal del freno o del acelerador.

Si se había detectado previamente un vehículo por delante que evitaba que su vehículo mantuviese la velocidad programada, el ACC con LSF acelera su vehículo a la velocidad establecida y después la mantiene.

### ☒ En funcionamiento

Aunque la distancia entre su vehículo y el vehículo detectado por delante sea corta, el ACC con LSF puede comenzar a acelerar su vehículo en las siguientes circunstancias:

- El vehículo que le precede va prácticamente a la misma velocidad o más rápido que el suyo.
- Un vehículo que se cruza delante va más rápido que el suyo, por lo que la distancia entre ambos vehículos aumenta gradualmente.

También puede configurar el sistema para que suene el aviso acústico cuando se detecte un vehículo por delante entrando y saliendo del área de detección del ACC con LSF. Cambie el ajuste **ACC Alerta de detección de vehículo adelante**.

☒ **Funciones personalizadas** P. 366

### Limitaciones

Puede que tenga que utilizar el freno para mantener una distancia segura al usar el ACC con LSF. Además, es posible que el ACC con LSF no funcione correctamente en ciertas condiciones.

☒ **Condiciones y limitaciones del ACC con LSF**  
P. 508

\* No disponible en todos los modelos

### ■ Pisa el pedal del acelerador

Puede aumentar temporalmente la velocidad del vehículo. En este caso, no hay alertas audibles o visuales aunque haya un vehículo dentro del alcance del ACC con LSF.

El ACC con LSF permanece encendido a menos que lo cancele. Al soltar el pedal del acelerador, el sistema reanuda una velocidad adecuada para mantener la distancia de seguimiento cuando hay un vehículo delante dentro del alcance del ACC con LSF.

### ☒ Pisa el pedal del acelerador

Si se está pisando el pedal del acelerador, el sistema no se aplica los frenos para mantener la distancia de seguimiento, ni tampoco aparece el mensaje **BRAKE**<sup>\*1/</sup> <sup>\*2</sup> en la interfaz de información al conductor.

☒ **En funcionamiento** P. 504

\*1 : Excepto modelos de Corea, Brasil y Oriente Medio

\*2 : Modelos de Corea, Brasil y Oriente Medio

\* No disponible en todos los modelos

■ Un vehículo detectado delante del suyo está dentro del alcance del ACC con LSF y reduce su velocidad para detenerse

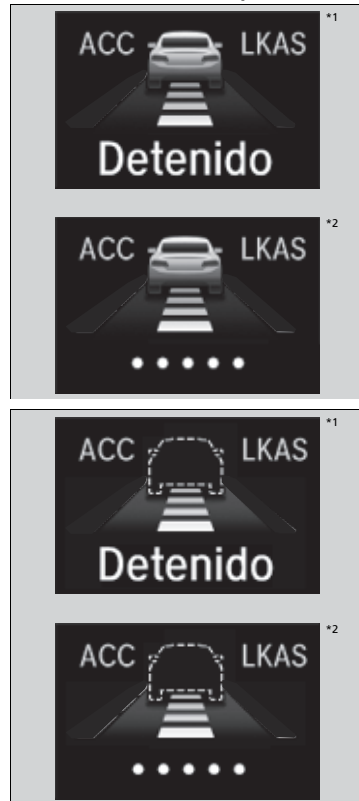

Su vehículo también se detiene automáticamente. El mensaje **Detenido**<sup>\*1/.....\*2</sup> aparece en la interfaz de información al conductor.

Cuando el vehículo que le precede se vuelve a poner en marcha, parpadeará el icono de vehículo en la interfaz de información al conductor. Si pulsa el botón **RES/+** o **SET/-** o pisa el pedal del acelerador, el ACC con LSF vuelve a funcionar con la velocidad programada previamente.

Si no tiene ningún vehículo delante antes de reanudar la conducción, pise el pedal del acelerador y el ACC con LSF volverá a funcionar con la anterior velocidad programada.

\*1: Modelos de Corea y Latinoamérica

\*2: Modelos de Oriente Medio

\* No disponible en todos los modelos

☒ Un vehículo detectado delante del suyo está dentro del alcance del ACC con LSF y reduce su velocidad para detenerse

**⚠ ADVERTENCIA**

Si se sale de un vehículo que se ha detenido con el sistema ACC con LSF en funcionamiento, el vehículo puede seguir moviéndose sin control del usuario.

Un vehículo que se mueve sin control del usuario puede provocar un accidente, produciendo lesiones graves o mortales.

Nunca salga de un vehículo cuando se detenga debido al ACC con LSF.

## ■ Condiciones y limitaciones del ACC con LSF

El sistema puede apagarse automáticamente y el indicador **ACC** con LSF encenderse bajo ciertas condiciones. Algunos ejemplos de estas condiciones se indican a continuación. Otras condiciones pueden reducir algunas de funciones del ACC con LSF.

### ■ Condiciones ambientales

- Conducir con mal clima (lluvia, niebla, nieve, etc.).

### ■ Condiciones de la carretera

- Conducir por una carretera nevada o húmeda (líneas de carril oscurecidas, huellas de vehículos, luces reflejadas, salpicaduras de la carretera, alto contraste).

### ■ Condiciones del vehículo

- La parte exterior del parabrisas está bloqueada por suciedad, barro, hojas, nieve húmeda, etc.
- Una condición anormal del neumático o rueda (tamaño incorrecto, tamaño o construcción distintos, inflado incorrecto, neumático compacto de repuesto\*, etc.).
- La temperatura de la cámara es demasiado alta.
- El freno de estacionamiento está aplicado.
- Cuando la cubierta del sensor de radar está sucia.
- El vehículo está inclinado debido a una carga pesada o a modificaciones de la suspensión.
- Cuando los neumáticos llevan cadenas\*.

## » Condiciones y limitaciones del ACC con LSF

Para obtener instrucciones sobre cómo manipular correctamente el sensor de radares, consulte la siguiente página.

📖 **Sensor de radar** P. 536

Puede leer la información de manejo de la cámara equipada con este sistema.

📖 **Cámara detectora delantera** P. 534

Si necesita reparar o extraer el sensor de radar, o si la cubierta del sensor de radar ha recibido un fuerte impacto, apague el sistema mediante el botón **MAIN** y lleve el vehículo a un concesionario.

Haga que revisen el vehículo en un concesionario si detecta un comportamiento inusual del sistema (por ejemplo, el mensaje de advertencia aparece con demasiada frecuencia).

### ■ Limitaciones de detección

- Un vehículo se cruza de repente delante del suyo.
- La distancia entre su vehículo y el vehículo de delante es demasiado corta.
- Un vehículo se cruza a velocidad baja y frena de repente.
- Cuando acelera rápidamente y se acerca al vehículo delante del suyo a alta velocidad.
- El vehículo de delante es una motocicleta, bicicleta, motoneta o cualquier otro vehículo pequeño.
- Cuando hay animales delante del vehículo.
- Cuando conduce por una carretera con curvas, sinuosa u ondulada que hace que el sensor no pueda detectar adecuadamente si hay un vehículo delante.

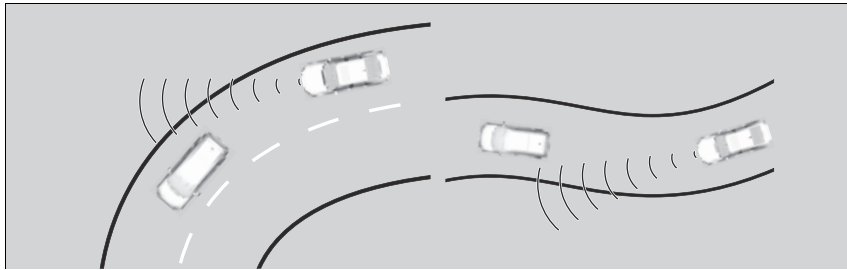

- La diferencia de velocidad entre su vehículo y el vehículo precedente es significativamente grande.
- Un vehículo que se aproxima se cruza de repente delante de usted.
- Su vehículo se cruza abruptamente delante de un vehículo que se aproxima.

\* No disponible en todos los modelos

- Cuando se conduce a través de un puente de hierro estrecho.

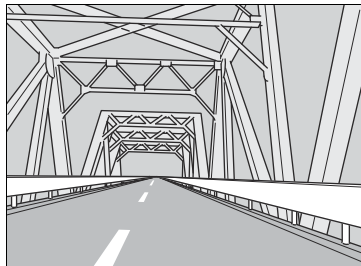

- Cuando el vehículo que va delante frena repentinamente.
- Cuando el vehículo que va delante tiene una forma singular.



- Cuando su vehículo o el vehículo que va delante circula por un borde del carril.



## Para ajustar la velocidad del vehículo

Aumente o reduzca la velocidad del vehículo utilizando los botones **RES/+** o **SET/-** del volante.

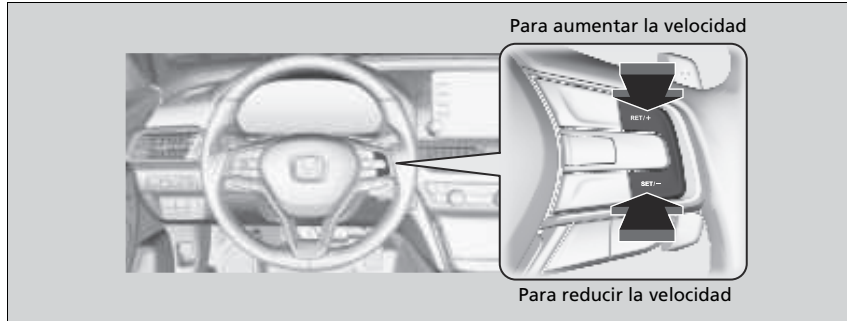

- Cada vez que pulsa el botón **RES/+** o **SET/-**, la velocidad del vehículo aumenta o disminuye en 1 km/h\* aproximadamente.

### Modelos de México

- Si mantiene pulsado el botón **RES/+** o **SET/-**, la velocidad del vehículo aumenta o disminuye en aproximadamente 5 km/h en consecuencia.

### Excepto modelos de México

- Si mantiene pulsado el botón **RES/+** o **SET/-**, la velocidad del vehículo aumenta o disminuye en aproximadamente 10 km/h en consecuencia.

## Para ajustar la velocidad del vehículo

Si se detecta que un vehículo delante del suyo circula a una velocidad menor que la suya aumentada programada, el ACC con LSF puede no acelerar su vehículo. Esto permite mantener la distancia programada entre su vehículo y el vehículo que le precede.

Cuando pisa el pedal del acelerador y pulsa y suelta el botón **SET/-**, se programa la velocidad actual del vehículo.

\* No disponible en todos los modelos

## ■ Para programar o cambiar la distancia de seguimiento

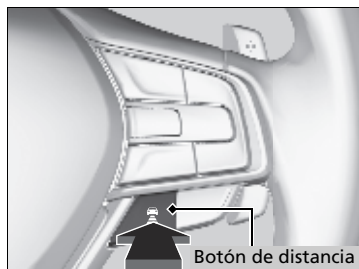



Pulse el botón  (distancia) para cambiar la distancia de seguimiento del ACC con LSF.

Cada vez que pulsa el botón, la configuración de distancia de seguimiento (distancia detrás de un vehículo detectado delante del suyo) alterna entre las distancias de seguimiento corta, media, larga y extralarga.

Determine el ajuste de distancia de seguimiento más adecuado en función de sus condiciones de conducción específicas. Asegúrese de cumplir los requisitos de distancia de seguimiento establecidos por la normativa local.

Cuanto mayor sea la velocidad de seguimiento del vehículo, mayor será la distancia de seguimiento corta, media, larga o extralarga. Consulte los siguientes ejemplos como referencia.

Distancia de seguimiento		Cuando la velocidad programada es:	
		80 km/h	104 km/h
Breve		25 metros 1,1 s	31 metros 1,1 s
Media		33 metros 1,5 s	42 metros 1,5 s
Largo		47 metros 2,1 s	61 metros 2,1 s
Extralarga		63 metros 2,9 s	83 metros 2,9 s

Cuando se vehículo frena de manera automática porque un vehículo delante de él ha parado, la distancia entre ambos vehículos dependerá del ajuste de distancia del ACC y LSF.

☒ Para programar o cambiar la distancia de seguimiento

El conductor debe mantener siempre una distancia de frenado suficiente con el vehículo que le precede, así como tener en cuenta que las distancias o tiempos mínimos dependen del código de circulación local y que es su responsabilidad respetar dichas leyes.

\* No disponible en todos los modelos

## ■ Para cancelar

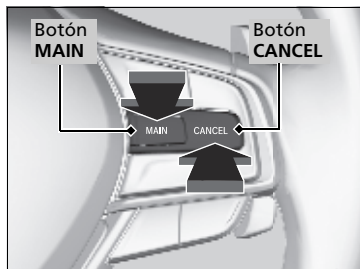

Para cancelar el ACC con LSF, realice cualquiera de las siguientes acciones:

- Pulse el botón **CANCEL**.
- Pulse el botón **MAIN**.
  - ▶ El indicador **ACC** con LSF (verde) se apaga.
- Pise el pedal de freno.
  - ▶ Cuando la función de LSF ha detenido el vehículo, no puede cancelar el ACC con LSF pisando el pedal del freno.

## » Para cancelar

Reactivación de la velocidad programada anterior: Después de cancelar el ACC con LSF, puede reactivar la velocidad programada anterior mientras aún aparece en la pantalla. Pulse el botón **RES/+**.

La velocidad programada no se puede establecer ni reanudar si el ACC con LSF se ha apagado con el botón **MAIN**. Pulse el botón **MAIN** para activar el sistema y, a continuación, establezca la velocidad deseada.

### ■ Cancelación automática

Cuando el ACC con LSF se cancela automáticamente, suena el aviso acústico y aparece un mensaje en la interfaz de información al conductor. Cualquiera de las siguientes condiciones puede causar la cancelación del ACC con LSF:

- Mal clima (lluvia, niebla, nieve, etc.)
- Cuando el sensor de radar de la parte inferior del parachoques delantero se ensucia.
- No se puede detectar el vehículo delante del suyo.
- Se detecta una condición anormal en los neumáticos o los neumáticos patinan.
- Conduce por una carretera montañosa o un camino todo terreno durante periodos prolongados.
- Movimiento abrupto del volante.
- Cuando se activa el ABS, el VSA o el CMBS.
- Cuando se encienden los indicadores de los sistemas ABS o VSA.
- Cuando el vehículo se detiene en una pendiente muy inclinada.
- Cuando aplica manualmente el freno de estacionamiento.
- Cuando el vehículo detectado dentro del alcance del ACC con LSF está demasiado cerca de su vehículo.
- La cámara detrás del espejo retrovisor o el área alrededor de la cámara, incluyendo el parabrisas, se ensucian.
- Cuando se supere el peso máximo permitido.
- Al pasar por un espacio cerrado, como un túnel.

En los siguientes casos, suena un aviso acústico, el ACC con LSF se desactiva y aparece el mensaje **Crucero cancelado: Pendientes pronunciadas. Vigilar la velocidad de descenso<sup>2</sup>/Cruise Cancelled: Slope Too Steep. Control Vehicle Speed<sup>2</sup>** en la interfaz de información al conductor.

- El vehículo ha aplicado varias veces los frenos para mantener la velocidad programada (por ejemplo, están bajando una pendiente larga).

\*1: Modelos de Corea y Latinoamérica

\*2: Modelos de Oriente Medio

\* No disponible en todos los modelos

### ☒ Cancelación automática

Aunque el ACC con LSF se haya cancelado automáticamente, puede reactivar la velocidad programada anterior. Espere hasta que la situación que provocó la cancelación del ACC con LSF mejore y pulse el botón **SET/-**.



La cancelación automática del ACC con LSF también se puede producir por los siguientes motivos. En estos casos, el freno de estacionamiento se aplicará automáticamente.

- El cinturón de seguridad del conductor se desabrocha cuando el vehículo está inmóvil.
- El vehículo se detiene durante más de 10 minutos.
- El motor está apagado.

Modelos de México

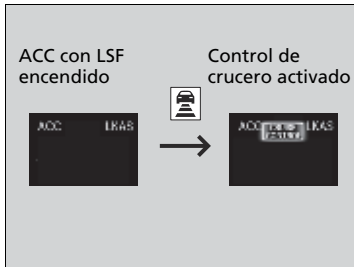
### Para cambiar del ACC con LSF al control de crucero



Mantenga pulsado el botón  (distancia) durante un segundo. Aparece **Modo de crucero seleccionado** en la interfaz de información al conductor durante dos segundos y, a continuación, el modo cambia a crucero. Para volver al ACC con LSF, mantenga oprimido el botón  de nuevo durante un segundo.

#### ■ Cuándo utilizarlo

Velocidad deseada a partir aproximadamente de 40 km/h ~.

Modelos de México

### Para programar la velocidad del vehículo

Levante el pie del pedal y pulse el botón **SET/-** cuando alcance la velocidad deseada. En el momento en que suelta el botón **SET/-**, la velocidad queda programada y el control de crucero se activa. El indicador **CRUISE CONTROL** se enciende.

Cuando se utiliza el control de crucero, se activa la asistencia a la conducción recta (una función del sistema de dirección asistida eléctrica). Al permitir que el sistema de dirección compense automáticamente la tracción natural de dirección, la asistencia a la conducción recta facilita mantener el vehículo en un carril recto.

### ▶▶ Para cambiar del ACC con LSF al control de crucero

Sea siempre consciente del modo en el que se encuentra. Cuando conduce en modo de crucero, el sistema no le asiste para mantener un intervalo de seguimiento con el vehículo que le precede.

Puede cambiar las mediciones de velocidad programada que se muestran en la interfaz de información al conductor o la pantalla de audio/información entre km/h y mph.

- ▶ **Unidad de velocidad** P. 175
- ▶ **Funciones personalizadas** P. 366

\* No disponible en todos los modelos

#### Modelos de México

### ■ Para ajustar la velocidad del vehículo

Cada vez que pulsa el botón **RES/+** o **SET/-**, la velocidad del vehículo aumenta o disminuye en 1 km/h.

Si mantiene pulsado el botón **RES/+** o **SET/-**, la velocidad del vehículo aumenta o disminuye en aproximadamente 5 km/h.

#### Modelos de México

### ■ Para cancelar

Para cancelar el control de cruceo, realice cualquiera de las siguientes acciones:

- Pulse el botón **CANCEL**.
- Pulse el botón **MAIN**.
- Pise el pedal de freno.

El indicador **CRUISE CONTROL** se apaga.

#### ✘ Para cancelar

Reactivación de la velocidad programada anterior:

Después de haber cancelado el control de cruceo, se puede reactivar la velocidad programada previamente oprimiendo el botón **RES/+** mientras se conduce a una velocidad de al menos 40 km/h o superior.

No se puede programar ni reactivar la velocidad en las situaciones siguientes:

- Cuando la velocidad del vehículo es inferior a 40 km/h
- Cuando el botón **MAIN** está desactivado.

Si el vehículo circula a una velocidad de 35 km/h o menos, la velocidad de cruceo se cancela automáticamente.



## Sistema de asistencia para mantener el carril (LKAS)

Proporciona asistencia de dirección para ayudar a mantener el vehículo en el centro de un carril detectado y emite alertas táctiles y visuales si se detecta que el vehículo se está saliendo de su carril.

■ **Asistencia a la dirección**  
El sistema aplica par a la dirección para mantener el vehículo entre las líneas de carril izquierda y derecha. El par aplicado se hace más fuerte a medida que el vehículo se acerca a cualquiera de las líneas de carril.

■ **Cámara detectora delantera**  
Controla las líneas de carril.

■ **Alertas táctiles y visuales**  
Vibraciones rápidas del volante y una pantalla de advertencia alertan de que el vehículo se está saliendo de un carril detectado.

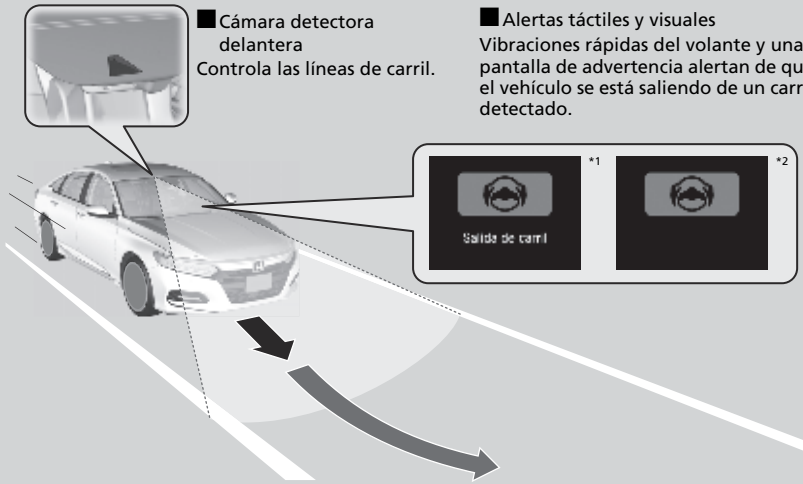

Si se activa el intermitente para cambiar de carril, el sistema queda suspendido y se reanuda cuando se apaga el intermitente.  
Si realiza un cambio de carril sin accionar el intermitente, se activan las alertas de LKAS y se aplica par a la dirección.

\*1: Modelos de Corea y Latinoamérica

\*2: Modelos de Oriente Medio

\* No disponible en todos los modelos

CONTINUA

### ▶▶ Sistema de asistencia para mantener el carril (LKAS)

#### Recordatorios de seguridad importantes

El sistema LKAS está diseñado solo para su comodidad. No es un sustituto de control del vehículo. El sistema no funciona si quita las manos del volante o deja de dirigir el vehículo.

#### ▶ Mensajes de advertencia e información de la interfaz de información al conductor\*

P. 132

No coloque objetos en el panel de instrumentos. Los objetos pueden reflejarse en el parabrisas e impedir una detección correcta de los carriles de circulación.

El LKAS solo avisa al usuario cuando se detecta una salida de carril sin que se haya hecho uso de los intermitentes. El LKAS puede no detectar todas las marcas de carril o salidas de carril; la precisión varía según la climatología, la velocidad y estado de las marcas.

Siempre es responsabilidad del usuario manejar el vehículo con seguridad y evitar las colisiones.

El LKAS es adecuado para su uso en carreteras o en autopistas con doble carretera.

El LKAS puede no funcionar correctamente o hacerlo de forma incorrecta en ciertas condiciones:

#### ▶ Condiciones y limitaciones del LKAS P. 525

Puede leer la información de manejo de la cámara equipada con este sistema.

#### ▶ Cámara detectora delantera P. 534

### ■ Función de asistencia para mantener el carril

Proporciona asistencia para mantener el vehículo en el centro del carril. Cuando el vehículo se acerca a una línea blanca o amarilla, la fuerza de dirección o la servodirección eléctrica se hacen más duras.

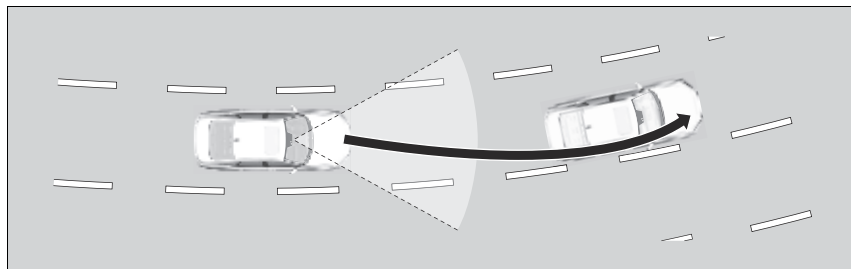

### ■ Función de advertencia de salida de carril

Cuando el vehículo entra en la zona de advertencia, el LKAS le avisa con una ligera vibración del volante y una pantalla de advertencia.

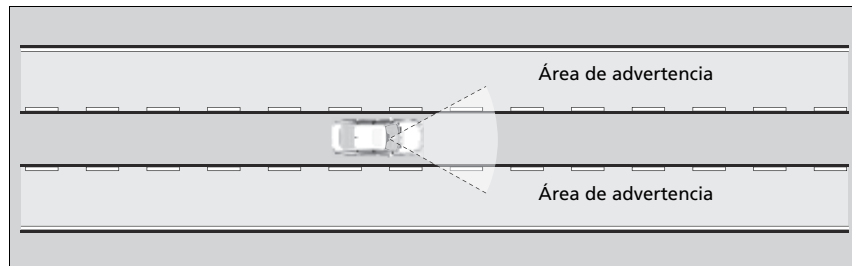

### ⌘ Sistema de asistencia para mantener el carril (LKAS)

El LKAS quizá no funcione como se ha diseñado al circular con atascos de tráfico (paradas y arranques continuos) o en carreteras con curvas cerradas.

Si no puede detectar carriles, el sistema se cancela de forma temporal. Cuando se detectan carriles, el sistema se recupera automáticamente.

## Cuándo se puede utilizar el sistema

El sistema se puede utilizar cuando se cumplen las siguientes condiciones.

- El carril por el que circula dispone de marcas de carril detectables a ambos lados y el vehículo está en el centro del carril.

### Modelos de México

- La velocidad del vehículo está entre 72 y 145 km/h.

### Excepto modelos de México

- Su vehículo se desplaza a 72 km/h o a una velocidad superior.

### Todos los modelos

- Se circula por una carretera recta o ligeramente curvada.
- Los intermitentes están apagados.
- El pedal del freno no está pisado.
- Los limpiaparabrisas no funcionan de forma continua.

## ⌘ Cuándo se puede utilizar el sistema

Si el vehículo se desvía hacia la línea de carril de la izquierda o la derecha debido al par aplicado por el sistema, apague el LKAS y haga que revisen el vehículo en un concesionario.

### ■ Cómo se activa el sistema

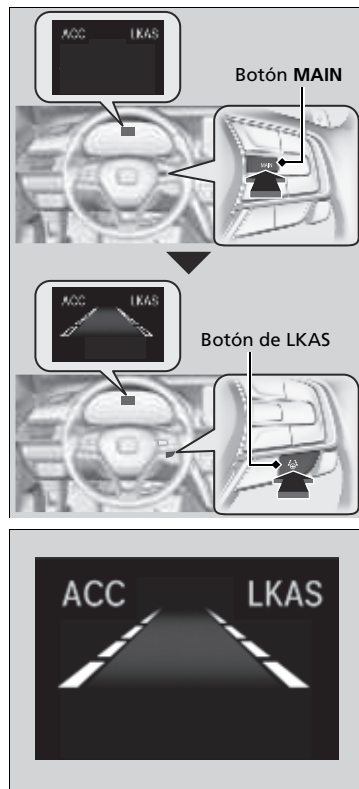

**1. Pulse el botón MAIN.**

- ▶ Aparece LKAS en la interfaz de información al conductor.  
El sistema está listo para su uso.

**2. Pulse el botón de LKAS.**

- ▶ Aparecen contornos de carril en la interfaz de información al conductor.  
El sistema está activado.

**3. Mantenga el vehículo cerca del centro del carril durante la conducción.**

- ▶ Las líneas de puntos exteriores cambian a sólidas una vez que el sistema empieza a funcionar, después de detectar las marcas de carril de la izquierda y la derecha.

## Para cancelar

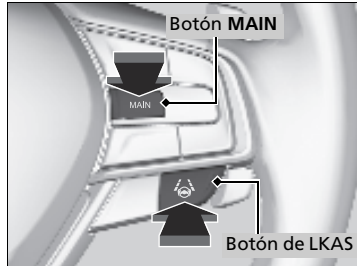

Para cancelar el LKAS:  
Pulse el botón **MAIN** o el botón de LKAS.

El LKAS se desactiva cada vez que detiene el motor, incluso si lo dejó activado la última vez que utilizó el vehículo.

## Para cancelar

Al oprimir el botón **MAIN**, también se activa y desactiva el ACC con LSF.



Cuando se suspende el LKAS, las líneas de carril de la interfaz de información al conductor cambian a líneas de contorno y suena el aviso acústico (si está activado).

■ **El funcionamiento del sistema se suspende si:**

- Ajuste los limpiaparabrisas en **HI**.
  - ▶ Al apagar los limpiaparabrisas o ajustarlos en **LO** se reanuda el LKAS.
- La velocidad del vehículo se reduce a aproximadamente 64 km/h o menos.
  - ▶ Al aumentar la velocidad del vehículo a aproximadamente 72 km/h o más se reanuda el LKAS.
- Pise el pedal de freno.
  - ▶ El LKAS se reanuda y comienza a detectar de nuevo las líneas de carril al soltar el pedal del freno.

**Modelos con limpiaparabrisas intermitentes automáticos**

- Se ajusta el interruptor del limpiaparabrisas en **AUTO** y el limpiaparabrisas funciona a alta velocidad.
  - ▶ El LKAS se reanuda cuando el limpiaparabrisas se detiene o funciona a baja velocidad.

■ **El LKAS puede suspenderse automáticamente cuando:**

- El sistema no puede detectar líneas de carril.
- El volante se gira rápidamente.
- El usuario deja de controlar la dirección del vehículo.
- Al circular por una curva cerrada.

**Modelos de México**

- Al circular a una velocidad superior a 145 km/h aproximadamente.

Una vez que desaparecen estas condiciones, el LKAS se reanuda automáticamente.

**■ El LKAS puede cancelarse automáticamente cuando:**

- La temperatura de la cámara se hace extremadamente alta o baja.
- La cámara detrás del espejo retrovisor o el área alrededor de la cámara, incluyendo el parabrisas, se ensucian.
- Al entrar en funcionamiento los sistema ABS o VSA.

Si el LKAS se cancela automáticamente suena el aviso acústico.

**■ Condiciones y limitaciones del LKAS**

El sistema puede no detectar las marcas de carril y, por lo tanto, no mantener el vehículo en el centro de un carril bajo ciertas condiciones, que incluyen las siguientes:

**■ Condiciones ambientales**

- Conducir con mal clima (lluvia, niebla, nieve, etc.).
- Cambios bruscos entre luz y oscuridad, como al entrar o salir de un túnel.
- Hay poco contraste entre las líneas de carril y la superficie de la carretera.
- Conducir hacia la luz del sol (por ejemplo, al amanecer o al atardecer).
- Luz fuerte reflejada en la carretera.
- Conducir entre sombras de árboles, edificios, etc.
- Si las sombras de los objetos adyacentes son paralelas a las marcas de carril.
- Objetos o estructuras viales que se interpretan erróneamente como marcas de carril.
- Reflejos sobre el interior del parabrisas.
- Al conducir de noche o con oscuridad, como en un túnel.

\* No disponible en todos los modelos

### ■ Condiciones de la carretera

- Conducir por una carretera nevada o húmeda (líneas de carril oscurecidas, huellas de vehículos, luces reflejadas, salpicaduras de la carretera, alto contraste).
- Conducir por una carretera con marcas de carril temporales.
- Marcas de carril apenas visibles, múltiples o variadas sobre la carretera debido a la reparación de la carretera o a marcas de carril antiguas.

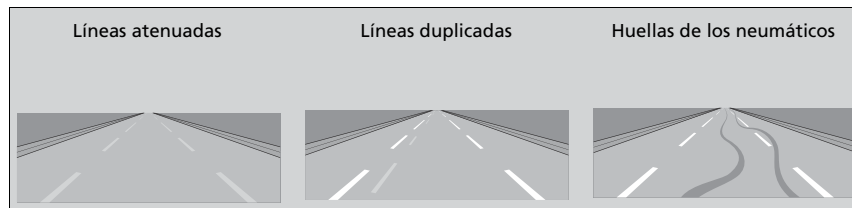

- La carretera tiene líneas que se unen, dividen o cruzan (por ejemplo, en una intersección o paso de peatones).
- Las marcas de carril son muy estrechas, anchas o de anchura variable.



- El vehículo de delante circula cerca de las líneas de carril.
- Carretera empinada o cuando el vehículo se acerca a la cima de una colina.
- Conducir por carreteras en mal estado o sin pavimentar, o sobre superficies llenas de baches.



- Cuando se reconocen objetos situados en la carretera (bordillos, guardarraíles, tendidos eléctricos) como líneas blancas (o amarillas).
- Conducir por carreteras con líneas dobles.

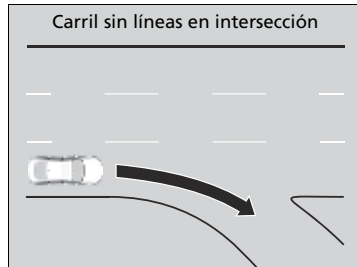

#### ■ Condiciones del vehículo

- Las lentes de los faros están sucias o los faros no están ajustados correctamente.
- La parte exterior del parabrisas está cubierta o bloqueada por suciedad, barro, hojas, nieve, etc.
- El interior del parabrisas está empañado.
- La temperatura de la cámara es demasiado alta.
- Una condición anormal del neumático o rueda (tamaño incorrecto, tamaño o construcción distintos, inflado incorrecto, neumático compacto de repuesto\*, etc.).
- El vehículo está inclinado debido a una carga pesada o a modificaciones de la suspensión.

\* No disponible en todos los modelos

## Sistema de mitigación de salida de carretera

Le avisa y le proporciona asistencia cuando el sistema determina la posibilidad de que su vehículo cruce involuntariamente las líneas de carril detectadas y/o salga del todo de la carretera.

### Funcionamiento del sistema

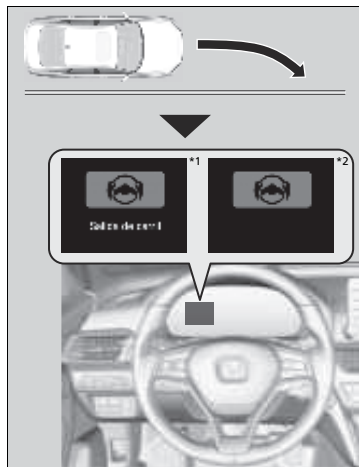

La cámara frontal detrás del espejo retrovisor supervisa las marcas de carril de los lados izquierdo y derecho (blancas o amarillas). Si el vehículo se acerca demasiado a las marcas del carril detectadas sin que se haya activado un intermitente, el sistema, además de emitir una alerta visual, aplica par a la dirección y alerta con vibraciones rápidas del volante, para ayudarle a permanecer dentro del carril detectado.

Como alerta visual, aparece el mensaje **Salida de carril**\*1/🚗\*2 en la interfaz de información al conductor.

Si el sistema determina que el control de dirección no es suficiente para mantener el vehículo en la carretera, puede aplicar el freno.

- ▶ El frenado solo se activa cuando las marcas de carril son líneas continuas sólidas.

\*1 : Modelos de Corea y Latinoamérica

\*2 : Modelos de Oriente Medio

\* No disponible en todos los modelos

### 📖 Sistema de mitigación de salida de carretera

#### Recordatorio de seguridad importante

Como todos los sistemas de asistencia, el sistema de mitigación de salida de carretera tiene sus limitaciones. Confiar demasiado en el sistema de mitigación de salida de carretera puede tener como resultado una colisión. Siempre es responsabilidad del usuario mantener el vehículo dentro de su carril de circulación.

El sistema de mitigación de salida de carretera solo avisa al usuario cuando se detecta una salida de carril sin que se haya hecho uso de los intermitentes. El sistema de mitigación de salida de carretera puede no detectar todas las marcas de carril o salidas de carril o de carretera; la precisión varía según la climatología, la velocidad y estado de las marcas. Siempre es responsabilidad del usuario manejar el vehículo con seguridad y evitar las colisiones.

Puede leer la información de manejo de la cámara equipada con este sistema.

📖 **Cámara detectora delantera** P. 534

El sistema de mitigación de salida de carretera puede no funcionar correctamente o hacerlo de forma incorrecta bajo ciertas condiciones:

📖 **Condiciones y limitaciones del sistema de mitigación de salida de carretera** P. 532

Hay veces en que puede no percibir las funciones del sistema de mitigación de salida de carretera debido al uso del vehículo o las condiciones de la carretera.

En el siguiente caso, suena un aviso acústico, aparece un mensaje relacionado con el ACC con LSF en la interfaz de información al conductor, y la función de frenado controlada por el sistema de mitigación de salida de carretera se cancela.

- El vehículo ha aplicado varias veces los frenos para mantener la velocidad programada (por ejemplo, están bajando una pendiente larga).

El sistema cancela las operaciones de asistencia cuando el usuario gira el volante para evitar cruzar las marcas de carril detectadas.

Si el sistema funciona en varias ocasiones sin detectar respuesta del conductor, emite un aviso acústico de advertencia.

☒ Sistema de mitigación de salida de carretera

Si LKAS está desactivado y ha seleccionado **Anticipado** en las opciones personalizadas con la pantalla de audio/información, aparecerá el mensaje siguiente en caso de que el sistema determine una posibilidad de que el vehículo cruce las líneas del carril detectadas.

➤ **Funciones personalizadas** P. 366



\*1: Modelos de Corea y Latinoamérica

\*2: Modelos de Oriente Medio

\* No disponible en todos los modelos

## ■ Cómo se activa el sistema

El sistema queda listo para empezar a buscar las marcas de carril cuando se cumplan todas las condiciones siguientes:

### Modelos de México

- El vehículo circula entre 72 y 145 km/h aproximadamente.

### Excepto modelos de México

- Su vehículo se desplaza a 72 km/h o a una velocidad superior.

### Todos los modelos

- El vehículo está en una carretera recta o ligeramente curvada.
- Los intermitentes están apagados.
- El pedal del freno no está pisado.
- Los limpiaparabrisas no funcionan de forma continua.
- El vehículo no está acelerando ni frenando, ni se está girando el volante.
- El sistema determina que el conductor no está acelerando, frenando ni controlando la dirección de forma activa.

## » Cómo se activa el sistema

El sistema de mitigación de salida de carretera puede apagarse automáticamente y el indicador del apoyo de seguridad (ámbar) pueden encenderse y permanecer encendido.

### » Indicadores P. 98

El funcionamiento del sistema de mitigación de salida de carretera puede verse afectado si el vehículo:

- No circula dentro un carril de tráfico.
- Circula por el borde interior de una curva o fuera de un carril.
- Circula por un carril estrecho.

## Activación y desactivación del sistema de mitigación de salida de carretera

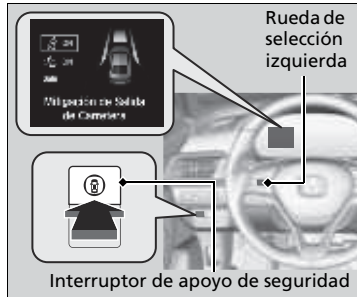

Cuando active y desactive el sistema de mitigación de salida de carretera, haga lo siguiente.

1. Pulse el interruptor de apoyo de seguridad.
2. Gire la rueda de selección izquierda hacia el símbolo  y presiónela.
  - ▶ El mensaje aparece en la interfaz de información al conductor cuando el sistema se enciende u apaga.

El sistema de mitigación de salida de carretera retiene el ajuste activado o desactivado previamente seleccionado cada vez que arranca el motor.

## Activación y desactivación del sistema de mitigación de salida de carretera

Si selecciona **Advertencia Solamente** en las opciones personalizadas mediante la pantalla de audio/información, el sistema no actúa sobre el volante ni los frenos.

Los indicadores del sistema auxiliar de estabilidad del vehículo (VSA), desconexión del sistema auxiliar de estabilidad del vehículo (VSA) OFF, el control de cruceo adaptativo (ACC) con seguimiento de baja velocidad (LSF), el apoyo de seguridad, presión baja del neumático/TPMS\* y del sistema de advertencia de desinflado/presión baja de los neumáticos\* podrían encenderse en ámbar junto con un mensaje en la pantalla de información al conductor cuando cambia la modalidad de alimentación a CONTACTO tras volver a conectar la batería.

Conduzca una distancia corta a más de 20 km/h.

Cada indicador debería apagarse. En caso contrario, pida a un concesionario que revise el vehículo.

## ■ Condiciones y limitaciones del sistema de mitigación de salida de carretera

El sistema puede no detectar correctamente las marcas de carril y la posición del vehículo en ciertas condiciones. Algunos ejemplos de estas condiciones se indican a continuación.

### ■ Condiciones ambientales

- Conducir con mal clima (lluvia, niebla, nieve, etc.).
- Cambios bruscos entre luz y oscuridad, como al entrar o salir de un túnel.
- Hay poco contraste entre las líneas de carril y la superficie de la carretera.
- Conducir hacia la luz del sol (por ejemplo, al amanecer o al atardecer).
- Luz fuerte reflejada en la carretera.
- Conducir entre sombras de árboles, edificios, etc.
- Si las sombras de los objetos adyacentes son paralelas a las marcas de carril.
- Objetos o estructuras viales que se interpretan erróneamente como marcas de carril.
- Reflejos sobre el interior del parabrisas.
- Al conducir de noche o con oscuridad, como en un túnel.

**■ Condiciones de la carretera**

- Conducir por una carretera nevada o húmeda (líneas de carril oscurecidas, huellas de vehículos, luces reflejadas, salpicaduras de la carretera, alto contraste).
- Conducir por una carretera con marcas de carril temporales.
- Marcas de carril apenas visibles, múltiples o variadas sobre la carretera debido a la reparación de la carretera o a marcas de carril antiguas.
- La carretera tiene líneas que se unen, dividen o cruzan (por ejemplo, en una intersección o paso de peatones).
- Las marcas de carril son muy estrechas, anchas o de anchura variable.
- El vehículo de delante circula cerca de las líneas de carril.
- Carretera empinada o cuando el vehículo se acerca a la cima de una colina.
- Conducir por carreteras en mal estado o sin pavimentar, o sobre superficies llenas de baches.
- Cuando se reconocen objetos situados en la carretera (bordes, guarda rieles, tendidos eléctricos) como líneas blancas (o amarillas).
- Conducir por carreteras con líneas dobles.

**■ Condiciones del vehículo**

- Las lentes de los faros están sucias o los faros no están ajustados correctamente.
- La parte exterior del parabrisas está cubierta o bloqueada por suciedad, barro, hojas, nieve, etc.
- El interior del parabrisas está empañado.
- La temperatura de la cámara es demasiado alta.
- Una condición anormal del neumático o rueda (tamaño incorrecto, tamaño o construcción distintos, inflado incorrecto, neumático compacto de repuesto\*, etc.).
- El vehículo está inclinado debido a una carga pesada o a modificaciones de la suspensión.
- Cuando los neumáticos llevan cadenas\*.

\* No disponible en todos los modelos

## Cámara detectora delantera

La cámara, utilizada en sistemas como LKAS, el sistema de mitigación de salida de carretera, ACC con LSF y CMBS, está diseñada para detectar un objeto que activa cualquiera de los sistemas y pone en marcha sus funciones.

### Ubicación de la cámara y consejos de manipulación

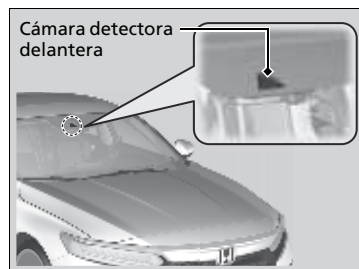

Esta cámara se encuentra ubicada detrás del espejo retrovisor.

### ⌘ Cámara detectora delantera

No coloque nunca una película ni objetos en el parabrisas, el cofre o la rejilla delantera que puedan obstruir el campo de visión de la cámara y hacer que el sistema funcione incorrectamente.

Los daños, muescas y otros daños en el parabrisas, dentro del campo de visión de la cámara, puede hacer que el sistema funcione de manera anormal. Si ocurre esto, se recomienda sustituir el parabrisas por uno genuino de Honda de repuesto. Incluso las reparaciones de menor importancia dentro del campo de visión de la cámara o la instalación de un parabrisas de repuesto de postventa también puede hacer que el sistema funcione de manera anormal.

Después de sustituir el parabrisas, haga que un concesionario vuelva a calibrar la cámara. Es necesaria una calibración adecuada de la cámara para que el sistema funcione correctamente.

No coloque ningún objeto sobre el panel de instrumentos. Puede reflejarse en el parabrisas e impedir que el sistema detecte correctamente las líneas de carril.



Para ayudar a reducir la probabilidad de que las altas temperaturas del interior hagan que el sistema de detección de la cámara se apague, al estacionar, busque una zona de sombra o coloque la parte delantera del vehículo en dirección opuesta al sol. Si utiliza un visera reflectante, no deje que cubra la carcasa de la cámara. Cubrir la cámara puede hacer que el calor se concentre en ella.

#### ☒ Cámara detectora delantera

Si aparece el mensaje **Algunos sistemas de asistencia al conductor no puede operar: Temperatura de la Cámara Demasiado Alta**:

- Utilice el sistema de aire acondicionado para enfriar el interior y, si es necesario, también el modo de desempañado con el flujo de aire dirigido hacia la cámara.
- Empiece a conducir el vehículo para bajar la temperatura del parabrisas, lo que enfriará la zona alrededor de la cámara.

Si aparece el mensaje **Algunos sistemas de asistencia al conductor no puede operar: Limpiar parabrisas delantero<sup>\*1</sup>/Some Driver Assist Systems Cannot Operate: Clean Front Windscreen<sup>\*2</sup>**:

- Estacione el vehículo en un lugar seguro y limpie el parabrisas. Si el mensaje no desaparece después de haber limpiado el parabrisas y conducido durante un tiempo, haga que revisen el vehículo en un concesionario.

\*1: Modelos de Corea y Latinoamérica

\*2: Modelos de Oriente Medio

\* No disponible en todos los modelos

## Sensor de radar

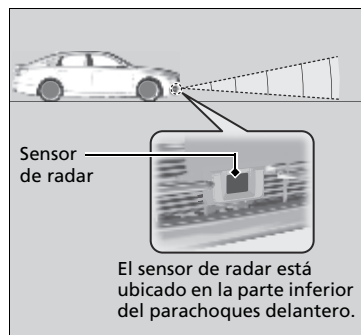

El sensor de radar está ubicado en la parte inferior del parachoques delantero.

- No cambie la posición del sensor de radar ni ninguna de las piezas circundantes.
- No pinte, ni coloque adhesivos ni fije accesorios que no sean originales en la parte delantera del sensor de radar o en la zona circundante. Sea especialmente cuidadoso de que el marco de la matrícula personalizada u otro accesorio no bloquee ninguna parte del recorrido del haz del radar (consulte la ilustración adyacente).

### » Sensor de radar

Evite fuertes impactos en la tapa del sensor de radar.

Para que el CMBS funcione correctamente:

- Mantenga la tapa del sensor de radar siempre limpia.
- Nunca use disolventes químicos ni pulidores para limpiar la tapa del sensor. Limpiela con agua o un detergente suave.
- No coloque etiquetas sobre la cubierta del sensor de radar ni cambie dicha cubierta.

Si necesita reparar o extraer el sensor de radar, o si la cubierta del sensor de radar ha recibido un fuerte impacto, apague el sistema mediante el interruptor de apoyo de seguridad y lleve el vehículo a un concesionario.

#### » Activación y desactivación del CMBS P. 494

Si el vehículo se encuentra en cualquiera de las situaciones siguientes, el sensor de radar podría no funcionar correctamente. Haga que revisen el vehículo en un concesionario si:

- El vehículo ha sufrido una colisión frontal.
- Su vehículo va o se sumerge por aguas profundas.
- Su vehículo golpea fuertemente un tope, un bordillo, una cuña o terraplén que puede dañar el sensor de radar.

## Sistema de frenos

### Freno de estacionamiento

Utilice el freno de estacionamiento para mantener el vehículo detenido cuando está estacionado. Cuando se aplica el freno de estacionamiento, puede soltarlo de forma manual o automática.



#### ■ Activación

El freno de estacionamiento eléctrico se puede aplicar en cualquier momento siempre y cuando el vehículo tenga batería, sin importar la posición de la modalidad de alimentación.

Tire del interruptor del freno de estacionamiento eléctrico de forma suave y firme hacia arriba.

- ▶ El testigo del interruptor se enciende.
- ▶ El testigo del freno de estacionamiento (rojo) se enciende.

#### ■ Liberación

El vehículo debe estar en la posición de CONTACTO para poder soltar el freno de estacionamiento eléctrico.

1. Pise el pedal de freno.
2. Pulse el interruptor del freno de estacionamiento eléctrico.
  - ▶ El testigo del interruptor se apaga.
  - ▶ El testigo del freno de estacionamiento (rojo) se apaga.

Soltar manualmente el freno de estacionamiento utilizando el interruptor ayuda a que el vehículo inicie la marcha despacio y con suavidad en pendientes descendentes pronunciadas.

### ☒ Freno de estacionamiento

Cuando pise el pedal del freno, es posible que escuche un sonido de remolino del compartimento del motor. Esto se debe a que el sistema de frenado está en funcionamiento, lo cual es normal.

Puede oír el accionamiento del sistema de freno de estacionamiento eléctrico desde el área de la rueda trasera al aplicar o soltar el freno de estacionamiento, o al pasar la modalidad de alimentación a VEHÍCULO APAGADO. Esto es normal.

El pedal del freno puede moverse ligeramente debido al funcionamiento del sistema del freno de estacionamiento eléctrico cuando se acciona o suelta el freno de estacionamiento. Esto es normal.

No se puede accionar o soltar el freno de estacionamiento si la batería está agotada.

➤ **Arranque con cables** P. 644

**Si tira del interruptor del freno de estacionamiento eléctrico mientras conduce, se aplican los frenos a las cuatro ruedas (por parte del sistema VSA) hasta que el vehículo se detiene. Luego se enciende el testigo del freno de estacionamiento eléctrico, y el interruptor se debe soltar.**

### ■ Accionamiento de la función de freno de estacionamiento automático

Si se ha activado la función de freno de estacionamiento automático:

- El freno de estacionamiento se aplica automáticamente al pasar la modalidad de alimentación a VEHÍCULO APAGADO.
- Para confirmar que se ha aplicado el freno de estacionamiento, compruebe si el indicador correspondiente (rojo) está encendido.

#### ☒ Activación y desactivación de la función de freno de estacionamiento automático P. 539

### ■ Para soltarlo automáticamente

Si se pisa el pedal del acelerador, se suelta el freno de estacionamiento.

Utilice el pedal del acelerador para soltar el freno de estacionamiento cuando ponga en marcha el vehículo en una pendiente ascendente o en un atasco.

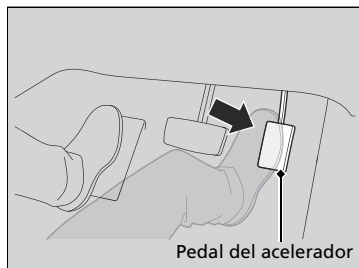

Pise con suavidad el pedal del acelerador.

Si está en un pendiente, puede ser necesario pisar más el acelerador para liberarlo.

- El testigo del interruptor se apaga.
- El testigo del freno de estacionamiento (rojo) se apaga.

Se puede soltar el freno de estacionamiento automáticamente cuando:

- El cinturón de seguridad del conductor está abrochado.
- El motor está en marcha.
- La caja de cambios no está en **P** o **N**.

### ☒ Freno de estacionamiento

El freno de estacionamiento funciona automáticamente en las siguientes situaciones.

- Cuando el vehículo se detiene con el sistema de retención automática del freno activado durante más de 10 minutos.
- Si se desabrocha el cinturón de seguridad del conductor cuando el vehículo se ha detenido y se aplica el sistema de retención automática del freno.
- Cuando se apaga el motor mientras se aplica el sistema de retención automática del freno.
- Cuando hay un problema en el sistema de retención automática del freno mientras se aplica la retención de freno.

#### Modelos con ACC con LSF

- Cuando el vehículo se detiene más de 10 minutos mientras el ACC con LSF está activado.
- Si se desabrocha el cinturón de seguridad del conductor cuando el vehículo se ha detenido automáticamente debido al ACC con LSF.
- Cuando el motor se para mientras el ACC con LSF está activado.

Si el freno de estacionamiento no se suelta de forma automática, suéltelo manualmente.

Cuando el vehículo circula cuesta arriba, puede ser necesario que se pise más el pedal del acelerador para soltar automáticamente el freno de estacionamiento eléctrico.

### ■ Activación y desactivación de la función de freno de estacionamiento automático

Con la modalidad de alimentación en CONTACTO, siga los pasos siguientes para activar o desactivar la función de freno de estacionamiento automático.

1. Coloque la transmisión en **P**.
2. Sin pisar el pedal del freno, tire hacia arriba del interruptor del freno de estacionamiento eléctrico.
  - ▶ Compruebe que se haya encendido el indicador del freno de estacionamiento (rojo).
3. Tire del interruptor del freno de estacionamiento y manténgalo así. Cuando escuche un aviso acústico, libere el interruptor y en un margen de 3 segundos vuelva a tirar del interruptor y manténgalo así.
4. Cuando escuche un sonido que indique que se ha completado el procedimiento, libere el interruptor.
  - ▶ Dos avisos acústicos indican que se ha activado la función.
  - ▶ Un aviso acústico indica que se ha desactivado la función.
  - ▶ Cuando haya completado la activación de la función, el freno de estacionamiento permanecerá aplicado después de apagar el motor.
  - ▶ Para confirmar que se ha aplicado el freno de estacionamiento, compruebe si el indicador correspondiente (rojo) está encendido.

#### Modelos con caja de cambios automática

En caso de que deba desactivar temporalmente la función al introducir el vehículo en un túnel de lavado de tipo cinta transportadora, puede realizar el siguiente procedimiento.

1. Pise el pedal de freno y detenga el vehículo.
2. Pase la modalidad de alimentación a VEHÍCULO APAGADO y en 2 segundos empuje hacia abajo el interruptor del freno de estacionamiento eléctrico.
  - ▶ Los ajustes de activación y desactivación de la función no se verán afectados.
  - ▶ Antes de desactivar la función temporalmente, asegúrese de apagar primero tanto el ACC con LSF\* como el sistema de retención automática del freno.
  - ▶ Para confirmar que se ha aplicado el freno de estacionamiento, compruebe si el indicador correspondiente (rojo) está encendido.

#### ☒ Freno de estacionamiento

El freno de estacionamiento no se puede soltar automáticamente cuando están encendidos los siguientes testigos:

- Indicador de averías
- Testigo de la caja de cambios

Es posible que el freno de estacionamiento no se suelta automáticamente cuando están encendidos los siguientes testigos:

- Indicador del sistema de frenos
- Testigo del sistema VSA
- Testigo **ABS**
- Indicador del sistema de SRS airbag

En climas fríos, el freno de estacionamiento puede congelarse si está aplicado.

Al estacionar el vehículo, utilice un calzo para las ruedas y asegúrese de que la función de freno de estacionamiento automático esté desactivada.

Cuando introduzca el vehículo en un túnel de lavado de tipo cinta transportadora, o bien cuando haya que remolcar el vehículo, desactive la función de freno de estacionamiento automático y libere el freno de estacionamiento.

\* No disponible en todos los modelos

## ■ Freno de pie

El vehículo está equipado con frenos de disco en las cuatro ruedas. El sistema de asistencia al frenado aumenta la fuerza de frenado aplicada cuando se pisa el pedal de freno con fuerza en una situación de emergencia. El sistema de frenos antibloqueo (ABS) ayuda a mantener el control de la dirección cuando se frena con mucha fuerza.

- ▣ **Sistema de asistencia al frenado** P. 544
- ▣ **Sistema de frenos antibloqueo (ABS)** P. 543

## ▣ Freno de pie

Compruebe los frenos después de haber conducido en lugares con mucha agua o por carreteras inundadas. Si es necesario, seque los frenos pisando ligeramente el pedal de freno varias veces.

Si escucha un ruido de fricción metálica continuo al aplicar los frenos, es necesario sustituir las pastillas de freno. El vehículo se debe inspeccionar en un concesionario.

Si se utiliza el pedal de freno constantemente al bajar una pendiente prolongada se acumula calor, lo que reduce la eficacia de los frenos. Aplique el freno motor; para ello, retire el pie del pedal del acelerador y cambie a una posición de marcha/velocidad más baja.

No apoye el pie en el pedal de freno mientras conduce, ya que se aplicarán los frenos ligeramente y esto provocará la pérdida de eficacia de los mismos con el tiempo, así como la reducción de la vida útil de las pastillas. Además, confundirá a los conductores que circulan por detrás.

Siempre que los frenos se activen con el sistema CMBS\* o cualquier otro sistema que controle automáticamente el frenado, el pedal de freno se pisa y suelta de acuerdo con la función de frenado.

## Retención automática del freno

Mantiene el freno aplicado después de soltar el pedal de freno hasta que se pisa el pedal del acelerador. Este sistema se puede utilizar cuando el vehículo se detiene temporalmente, como en los semáforos y en áreas de tráfico intenso.

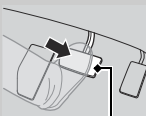
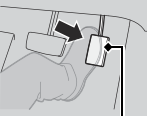
■ Encendido del sistema	■ Activación del sistema	■ Desactivación del sistema
 <p>Botón de retención automática del freno</p>	 <p>Pedal de freno</p>	 <p>Pedal del acelerador</p>
<p>Abróchese el cinturón de seguridad correctamente y, a continuación, ponga en marcha el motor. Mantenga pulsado el botón de retención automática del freno.</p> <ul style="list-style-type: none"> <li>El indicador del sistema de retención de freno automática se enciende. El sistema se enciende.</li> </ul>	<p>Pise el pedal de freno para detener el vehículo por completo. La caja de cambios debe estar en <b>D</b>, <b>N</b>, <b>S</b>* o <b>L</b>*.</p> <ul style="list-style-type: none"> <li>El indicador de retención de freno automática se enciende. El frenado se mantiene hasta 10 minutos.</li> <li>Suelte el pedal de freno después de que el testigo de retención automática del freno se encienda.</li> </ul>	<p>Pise el pedal del acelerador, la caja de cambios debe estar en <b>D</b>, <b>R</b>, <b>S</b>* o <b>L</b>*. El sistema se desactiva y el vehículo comienza a moverse.</p> <ul style="list-style-type: none"> <li>El indicador de retención de freno automática se apaga. El sistema continúa estando activado.</li> </ul>

\*1: Modelos de Corea  
\*2: Excepto modelos de Corea

### Retención automática del freno

## ADVERTENCIA

La activación del sistema de retención automática del freno en pendientes pronunciadas o carreteras resbaladizas permite aún que el vehículo se mueva si se levanta el pie del pedal de freno.

El movimiento imprevisto de un vehículo puede provocar una colisión y producir lesiones graves o incluso mortales.

Nunca active el sistema de retención automática del freno o confíe únicamente en esta función para evitar que el vehículo se mueva cuando esté detenido en pendientes pronunciadas o en carreteras resbaladizas.

## ADVERTENCIA

El uso del sistema de retención automática del freno durante el estacionamiento puede causar el desplazamiento imprevisto del vehículo.

El movimiento imprevisto de un vehículo puede provocar una colisión y producir lesiones graves o incluso mortales.

Nunca salga del vehículo cuando la frenada esté temporalmente controlada por la retención de freno automática; estacione siempre el vehículo colocando la caja de cambios en **P** y aplicando el freno de estacionamiento.

■ **El sistema se desactiva automáticamente cuando:**

- Se acciona el freno de estacionamiento.
- Se pisa el pedal de freno y se cambia a **P** o **R**.

■ **El sistema se cancela automáticamente y el freno de estacionamiento se aplica cuando:**

- El frenado se mantiene durante más de 10 minutos.
- El cinturón de seguridad del conductor está desabrochado.
- El motor está apagado.
- **Problema en sistema de retención de frenos. Aplique los frenos cuando se detenga. Consulte con su concesionario.\*1/Check System\*2 en la interfaz de información al conductor\*.**
- Hay un problema con el sistema de retención automática del freno.

■ **Apagado del sistema de retención automática del freno**



Mientras el sistema está activado, mantenga de nuevo pulsado el botón de retención automática del freno.

- El indicador del sistema de retención de freno automática se apaga.

Si desea desactivar la retención automática del freno mientras el sistema está en funcionamiento, mantenga pulsado el botón de retención automática del freno con el pedal de freno pisado.

\*1: Modelos de Corea y Latinoamérica

\*2: Excepto modelos de Corea y Latinoamérica

\* No disponible en todos los modelos

» Retención automática del freno

Cuando el sistema está activado, se puede apagar el motor o estacionar el vehículo siguiendo el mismo procedimiento habitual.

» **Con el vehículo parado** P. 546

Si el sistema está encendido o activado, la retención automática del freno se desactiva una vez apagado el motor.

» Apagado del sistema de retención automática del freno

Asegúrese de apagar el sistema de retención automática del freno antes de utilizar un sistema de lavado automático del vehículo.

Es posible que escuche un ruido si el vehículo se mueve mientras el sistema de retención automática del freno está en funcionamiento.



## Sistema de frenos antibloqueo (ABS)

### ABS

Ayuda a evitar que las ruedas se bloqueen y le ayuda a mantener el control de la dirección accionando los frenos con mucha más rapidez de la que usted es capaz.

El sistema de distribución electrónica de la potencia de frenado (EBD), que forma parte del ABS, equilibra además la distribución de la potencia de frenado entre las ruedas delanteras y las traseras en función de la carga del vehículo.

No debe en ningún caso pisar repetidamente el pedal de freno. Para que el ABS haga el trabajo por usted, mantenga siempre una presión firme y constante en el pedal de freno. Esto se denomina en ocasiones “pisar con fuerza y controlar la dirección”.

### Funcionamiento del ABS

El pedal de freno puede vibrar ligeramente cuando el ABS está en funcionamiento. Siga manteniendo pisado el pedal firmemente. Si el firme está seco, necesitará pisar el pedal de freno con mucha fuerza para que se active el ABS. Sin embargo, puede sentir que el ABS se activa de inmediato si intenta detener el vehículo cuando circula por nieve o hielo.

El ABS podría activarse al pisar el pedal de freno durante la conducción:

- Carreteras húmedas o cubiertas de nieve.
- Firmes asfaltados con piedra.
- Carreteras con superficies irregulares, como baches, grietas, zanjas, etc.

Si la velocidad del vehículo desciende por debajo de 10 km/h, el ABS deja de funcionar.

### ⌘ Sistema de frenos antibloqueo (ABS)

#### AVISO

Es posible que el ABS no funcione correctamente si se utilizan neumáticos de tipos o tamaños incorrectos.

Si se enciende el indicador **ABS** durante la conducción, puede que exista algún problema en el sistema. Aunque el frenado normal no se verá afectado, existe la posibilidad de que no funcione el ABS. El vehículo debe ser inspeccionado inmediatamente en un concesionario.

El ABS no está diseñado para reducir el tiempo ni la distancia necesarios para que se detenga el vehículo: Esta diseñado para limitar el bloqueo del freno que puede producir que el automóvil patine y se pierda el control de la dirección.

En los casos siguientes, es posible que el vehículo necesite una distancia de frenado mayor que un vehículo sin ABS:

- Cuando se circula por carreteras de firme irregular o superficies en mal estado, por ejemplo con gravilla o nieve.
- Los neumáticos están equipados con cadenas\*.

Podría observarse lo siguiente con el sistema ABS:

- Ruidos del motor procedentes del compartimiento del motor cuando se aplican los frenos, o cuando se realizan las comprobaciones del sistema después de haberse arrancado el motor y mientras se acelera el vehículo.
- El pedal de freno o la carrocería vibran cuando se activa el ABS.

Estas vibraciones y ruidos son normales en los sistemas ABS y no son causa de preocupación.

\* No disponible en todos los modelos

## Sistema de asistencia al frenado

---

### ■ Sistema de asistencia al frenado

Está diseñado para prestar asistencia al conductor mediante la generación de una mayor fuerza de frenado cuando pisa el pedal de freno con fuerza en un frenado de emergencia.

#### ■ Funcionamiento del sistema de asistencia al frenado

Pise el pedal de freno firmemente para obtener un frenado más potente.

Cuando se activa la asistencia al frenado, es posible que el pedal vibre un poco y que se escuche un ruido que indica su funcionamiento. Esto es normal. Siga manteniendo pisado el pedal de freno firmemente.

Modelos de Brasil

Jordania, Líbano, Azerbaiyán, Georgia, Armenia y África

## Señal de parada de emergencia

Se activa al realizar una frenada brusca mientras se conduce a 60 km/h o una velocidad superior, haciendo parpadear las luces de emergencia, para advertir a los conductores que se encuentran detrás de la frenada repentina. Esto puede ayudar a alertar a los conductores que se aproximan por detrás, a fin de que tomen las medidas adecuadas para evitar una posible colisión con el vehículo.

### ■ Cuando el sistema se activa:

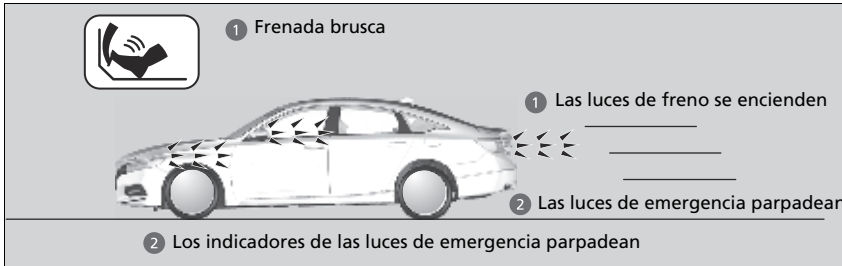

Las luces de emergencia dejan de parpadear cuando:

- Suelta el pedal de freno.
- Se desactiva el ABS.
- La velocidad de desaceleración del vehículo se modera.
- Se pulsa el botón de las luces de emergencia.

### ☒ Señal de parada de emergencia

La señal de parada de emergencia no es un sistema que pueda evitar una posible colisión en la parte trasera provocada por una frenada brusca. Hace parpadear las luces de emergencia cuando se produce una frenada brusca. Se recomienda evitar siempre una frenada brusca a menos que sea absolutamente necesario.

La señal de parada de emergencia no se activa cuando el botón de las luces de emergencia está pulsado.

Si el ABS deja de funcionar un cierto tiempo durante la frenada, la señal de parada de emergencia puede no activarse.

## Con el vehículo parado

1. Pise el pedal de freno firmemente.
2. Con el pedal de freno pisado, tire a fondo pero lentamente del interruptor del freno de estacionamiento eléctrico.
3. Coloque la transmisión en **P**.
4. Apague el motor.
  - ▶ El indicador del freno de estacionamiento (rojo) se apaga en aproximadamente 30 segundos.

Confirme siempre que el freno de estacionamiento está accionado, sobre todo si está estacionado en una pendiente.

### Estacionamiento del vehículo

#### **ADVERTENCIA**

El vehículo puede moverse si se deja desatendido sin confirmar que la caja de cambios se encuentra en la posición de estacionamiento.

Un vehículo moviéndose solo podría provocar un accidente y causar lesiones graves o mortales.

Mantenga siempre el pie en el pedal del freno hasta que haya confirmado que aparece **P** en el indicador de posición de marcha.

No estacione el vehículo cerca de objetos inflamables como por ejemplo hierba seca, aceite o madera. El calor procedente del escape puede provocar un incendio.

### Con el vehículo parado

#### **AVISO**

Las siguientes acciones pueden dañar la caja de cambios:

- Pisar los pedales del acelerador y de freno al mismo tiempo.
- Pisar el pedal del acelerador para retener el vehículo cuando está circulando cuesta arriba.
- Cambiar a **P** antes de que el vehículo se detenga por completo.

☒ Con el vehículo parado

Con temperaturas extremadamente frías, el freno de estacionamiento puede congelarse si está aplicado. Si se prevén dichas temperaturas, no aplique el freno de estacionamiento; en su lugar, al estacionar en pendiente, gire las ruedas delanteras para que estén en contacto con el bordillo si el vehículo rueda por la pendiente o bloquee las ruedas para impedir que el vehículo se mueva. Si no toma ninguna de estas precauciones, el vehículo puede rodar de forma imprevista y provocar una colisión.

## Sistema del sensor de estacionamiento\*

Los sensores de las esquinas traseras y los sensores centrales controlan los obstáculos que se encuentran alrededor del vehículo, y el aviso acústico, la interfaz de información al conductor\* y la pantalla de audio/información proporcionan información aproximada sobre la distancia entre el vehículo y el obstáculo.

### ■ Ubicación y cobertura del sensor

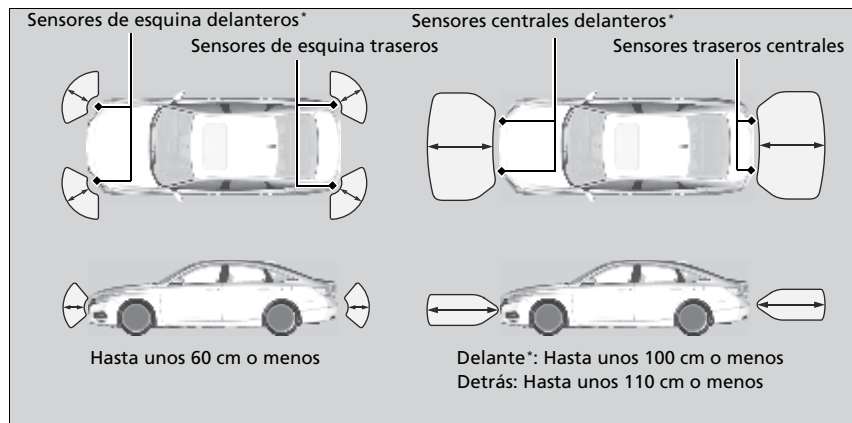

### ► Sistema del sensor de estacionamiento\*

Aun cuando el sistema esté activado, confirme siempre que no haya ningún obstáculo cerca del vehículo antes de estacionar.

Es posible que el sistema no funcione correctamente en los siguientes casos:

- Los sensores están cubiertos por nieve, hielo, barro o suciedad.
- El vehículo se encuentra en una superficie irregular, como hierba, topos o una cuesta.
- El vehículo ha estado expuesto a temperaturas altas o bajas.
- El sistema ha estado expuesto a dispositivos que emiten ondas ultrasónicas.
- Se ha conducido con tiempo malo.

Es posible que el sistema no detecte:

- Objetos delgados o bajos.
- Materiales que absorben el sonido, como la nieve, el algodón, o la gomaespuma.
- Objetos directamente debajo del parachoques.

No coloque ningún accesorio sobre los sensores ni alrededor de los mismos.

## ■ Activación y desactivación del sistema sensor de estacionamiento

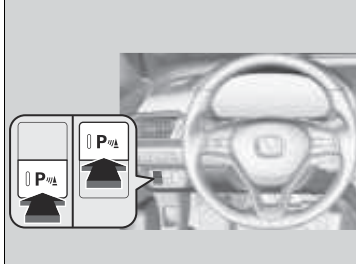

Con la modalidad de alimentación en CONTACTO, oprima el botón del sistema de sensores de estacionamiento para activarlo o desactivarlo. El indicador del botón se enciende cuando el sistema está activado.

### Modelos con sensores traseros y delanteros

Los sensores de esquina frontal y central frontal\* comienzan a detectar un obstáculo cuando la palanca de cambios está en cualquier posición excepto **P** o **R**, y la velocidad del vehículo es inferior a 8 km/h.

Los sensores de esquina frontal, trasero y central trasero comienzan a detectar un obstáculo cuando la palanca de cambios está en **R** y la velocidad del vehículo es inferior a 8 km/h.

### Modelos con sensores traseros

Los sensores de esquina trasero y central trasero comienzan a detectar un obstáculo cuando la palanca de cambios está en **R** y la velocidad del vehículo es inferior a 8 km/h.

## ☒ Activación y desactivación del sistema sensor de estacionamiento

Cuando se fija el modo de alimentación en CONTACTO, el sistema se encuentra en el estado seleccionado anteriormente.

\* No disponible en todos los modelos

### ■ Funcionamiento de la pantalla\*

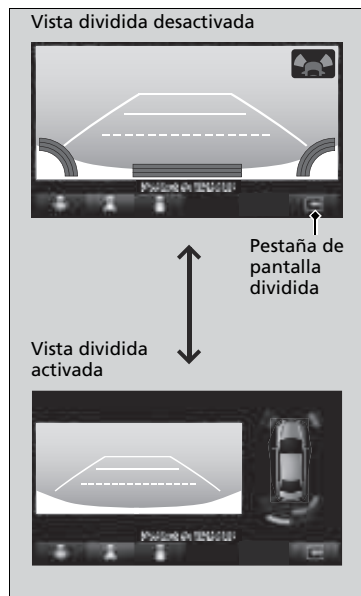

Puede cambiar entre activar y desactivar la vista dividida tocando la pestaña de la pantalla dividida.

### ☞ Funcionamiento de la pantalla\*

La pestaña de pantalla dividida desaparece, y la vista dividida vuelve al último modo de visión de cámara bajo las siguientes condiciones:

- Si se apaga el sistema del sensor de estacionamiento.
- Si el sistema presenta un fallo de funcionamiento.

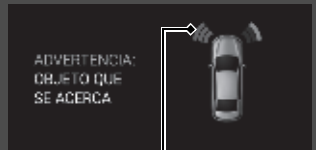
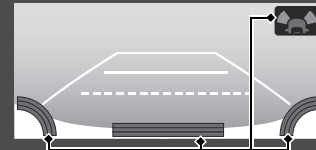
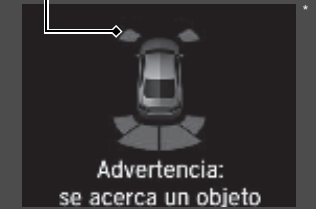

■ Cuando se acorta la distancia entre su vehículo y los obstáculos de detrás

Duración del aviso acústico intermitente	Distancia entre el parachoques y el obstáculo		Indicador	Pantalla de audio/información
	Sensores de esquina	Sensores centrales		
Moderada	—	Delante*: 100-60 cm aprox. Detrás: 110-60 cm aprox.	Se enciende*1/parpadea*2 en amarillo*3	 <p>Los indicadores se encienden cuando el sensor detecta un obstáculo</p>  <p>Los indicadores se encienden cuando el sensor detecta un obstáculo</p> 
Breve	60-45 cm aprox.	60-45 cm aprox.	Se enciende*1/parpadea*2 en ámbar	
Muy breve	45-35 cm aprox.	45-35 cm aprox.		
Continuo	35 cm aprox. o menos	35 cm aprox. o menos	Se enciende*1/parpadea*2 en rojo	

\*1: Modelos con sistema de audio con pantalla

\*2: Modelos con sistema de audio con pantalla en color

\*3: En esta fase, solo los sensores centrales detectan obstáculos.

\* No disponible en todos los modelos

## ■ Apagado de todos los sensores traseros

1. Asegúrese de que el sistema de sensores de estacionamiento no esté activado. Pase la modalidad de alimentación a VEHÍCULO APAGADO.
2. Mantenga oprimido el botón del sistema de sensores de estacionamiento y pase la modalidad de alimentación a CONTACTO.
3. Mantenga pulsado el botón durante 10 segundos. Suelte el botón cuando el indicador del botón parpadee.
4. Oprima nuevamente el botón. El indicador del botón se apaga.
  - El aviso acústico suena dos veces. Los sensores traseros ahora están desactivados.

Para volver a activar los sensores traseros, siga el procedimiento de arriba. El aviso suena tres veces cuando los sensores traseros se vuelven a activar.

## ►► Apagado de todos los sensores traseros

Cuando selecciona **R**, el indicador del botón del sistema de sensores de estacionamiento parpadea para recordar de que los sensores traseros han sido desactivados.

## Acerca de la cámara trasera con múltiples vistas

La pantalla de audio/información puede mostrar una vista trasera de su vehículo. La pantalla cambia automáticamente a la vista de la zona trasera cuando la marcha seleccionada se pasa a **R**.

### Área visualizada en la cámara trasera con múltiples vistas

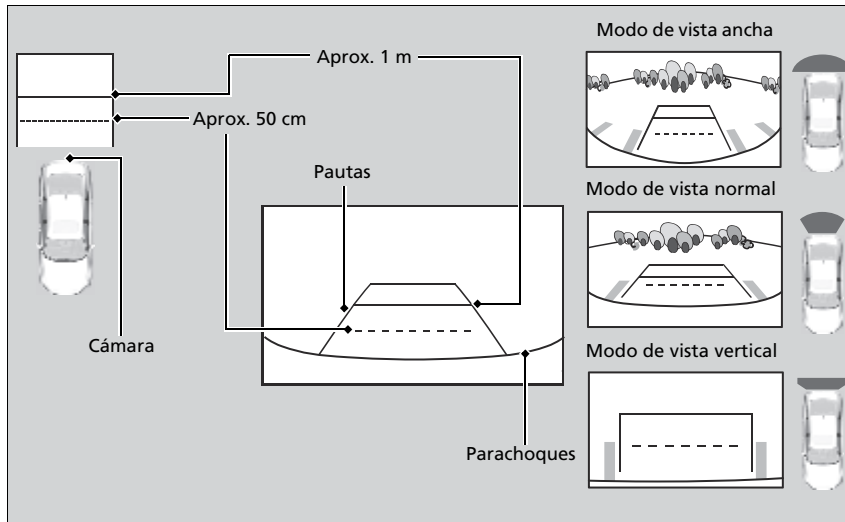

### ⌘ Acerca de la cámara trasera con múltiples vistas

La vista que ofrece la cámara trasera tiene limitaciones. No muestra las esquinas del parachoques ni lo que hay debajo del parachoques. Su lente exclusiva también hace que los objetos parezcan estar más cerca o más lejos de lo que están realmente.

Compruebe visualmente que es seguro dar marcha atrás. Determinadas condiciones (como la meteorología, la iluminación y las altas temperaturas) también pueden limitar la vista trasera. No confíe únicamente en la pantalla de la vista trasera, ya que no proporciona toda la información sobre las condiciones existentes detrás del vehículo.

Si la cámara está cubierta de suciedad, humedad, etc., límpiela con un paño suave y húmedo.

\* No disponible en todos los modelos

Puede ver tres modos distintos de la cámara en la pantalla de audio/información.

#### Modelos con sistema de audio con pantalla en color

Pulse el botón de presintonización (1-3) bajo el icono correspondiente para cambiar de modo.



: Modo de vista ancha



: Modo de vista normal



: Modo de vista vertical

#### Modelos con sistema de audio con pantalla

Toque el icono adecuado para cambiar el modo.



: Modo de vista ancha



: Modo de vista normal



: Modo de vista vertical

#### Modelos con sistema de audio con pantalla en color

- Si estaba usando el modo de vista ancha o normal, se activará este mismo modo la próxima vez que cambie a **[R]**.
- Si estaba usando el modo de vista vertical antes de apagar el motor, el modo de vista ancha se activará la próxima vez que ajuste la modalidad de alimentación en CONTACTO y cambie a **[R]**.
- Si estaba usando el modo de vista vertical y han transcurrido 10 segundos tras salir de **[R]**, se activará el modo de vista ancha la próxima vez que cambie a **[R]**.

\*1 : Modelos con sistema de audio con pantalla en color

\*2 : Modelos con sistema de audio con pantalla

\* No disponible en todos los modelos

#### ►► Acerca de la cámara trasera con múltiples vistas

Puede cambiar los ajustes de las **Pauta fija**<sup>\*1</sup>/**Líneas de orientación fijas**<sup>\*2</sup> y **Pauta dinámica**<sup>\*1</sup>/**Líneas de orientación dinámicas**<sup>\*2</sup>.

► **Funciones personalizadas** P. 354, 366

#### Líneas de orientación fijas

**Encendido**<sup>\*1</sup>/**Encendido**<sup>\*2</sup>: Las líneas de guía aparecen cuando cambia a **[R]**.

**Apagado**<sup>\*1</sup>/**Apagado**<sup>\*2</sup>: Las pautas no aparecen.

#### Líneas de orient. dinámicas

**Encendido**<sup>\*1</sup>/**Encendido**<sup>\*2</sup>: Las pautas se mueven según la dirección del volante.

**Apagado**<sup>\*1</sup>/**Apagado**<sup>\*2</sup>: Las pautas no se mueven.

#### Modelos con sistema de audio con pantalla

- Si estaba usando el modo de vista ancha o normal, se activará este mismo modo la próxima vez que cambie a **R**.
- Si estaba usando el modo de vista vertical antes de apagar el motor, la próxima vez que ajuste la modalidad de alimentación en CONTACTO y cambie a **R**, se activará el modo de vista que estaba usando justo antes de usar el de vista vertical (modo de vista ancha o vista normal).
- Si estaba usando el modo de vista vertical y han pasado 10 segundos tras salir de **R**, se activará el modo de vista que estaba usando justo antes de seleccionar el modo de vista vertical (modo de vista ancha o vista normal) la próxima vez que cambie a **R**.

## Información sobre el combustible

### ■ Recomendaciones sobre el combustible

#### Modelos de Perú

#### Gasolina súper sin plomo de 95 octanos o superior

El vehículo está diseñado para funcionar con gasolina sin plomo de alta calidad de 95 octanos como mínimo.

Si no se dispone de este octanaje, se puede utilizar provisionalmente gasolina sin plomo de 91 octanos como mínimo.

El uso de gasolina sin plomo normal puede ocasionar ruidos metálicos en el motor y provocará un rendimiento inferior del mismo. El uso prolongado de gasolina normal puede provocar daños en el motor.

#### Modelos de Brasil

#### Gasolina sin plomo/gasohol hasta E22 (78% de gasolina y 22% de etanol), 91 octanos o más

El uso de gasolina de menor octanaje/gasohol puede causar un fuerte y persistente ruido de golpeteo metálico que puede provocar daños en el motor.

#### Modelos para otros países

#### Se recomienda gasolina sin plomo de 91 o más octanos

El uso de una gasolina con menor índice de octanos puede causar un fuerte ruido de golpeteo metálico que puede dar lugar a que se dañe el motor.

### ■ Capacidad del depósito de combustible: 56 L

### » Información sobre el combustible

#### AVISO

El uso de gasolina que contiene plomo presenta los siguientes riesgos:

- Daños en el sistema de escape, incluido el catalizador
- Daños en el motor y el sistema de combustible
- Efectos perjudiciales en el motor y otros sistemas

Excepto modelos de Corea

## Abastecimiento

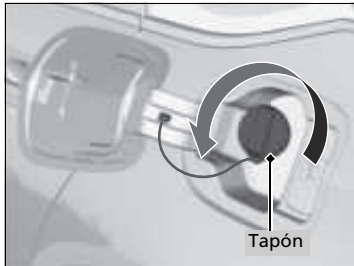
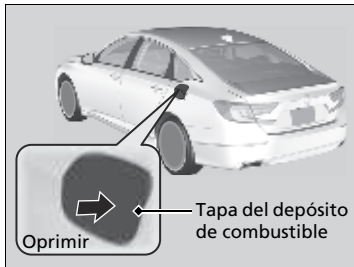
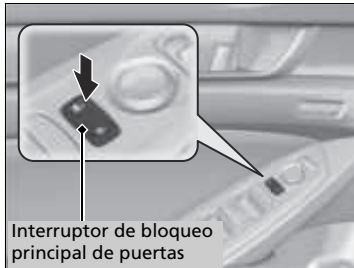

1. Detenga el vehículo con la parte trasera izquierda del mismo al lado del surtidor de la estación de servicio.
2. Apague el motor.
3. Desbloquee la puerta del conductor con el interruptor de bloqueo principal de las puertas.
  - La tapa del depósito de combustible, situada en el lateral exterior del vehículo, se desbloqueará.
    - ❏ **Con el interruptor de bloqueo principal de las puertas** P. 203
4. Presione en la zona que indica la flecha para liberar la tapa del depósito de combustible. Oirá un clic.
5. Retire lentamente el tapón de llenado de combustible. Si oye que sale aire, espere a que pare y luego gire la jaladera lentamente para abrir el tapón de llenado de combustible.

► Suministro

### ⚠ ADVERTENCIA

La gasolina es muy inflamable y explosiva. Puede quemarse o herirse gravemente al manipular combustible.

- Detenga el motor y manténgalo alejado de fuentes de calor, chispas y llamas.
- Manipule combustible sólo al aire libre.
- Limpie las salpicaduras inmediatamente.

Utilice el interruptor de bloqueo principal de las puertas para desbloquear la tapa del depósito de combustible. Las puertas del vehículo y la tapa del depósito de combustible se volverán a bloquear automáticamente si se utiliza la función de desbloqueo del control a distancia. Para desactivar esto, abra y cierre la puerta del conductor.

La boquilla de la manguera del surtidor se detiene automáticamente para dejar espacio en el depósito de combustible con objeto de que el combustible no rebose a causa de los cambios de la temperatura del aire.

No siga añadiendo combustible una vez que la boquilla se haya detenido automáticamente. Si añade más combustible puede superarse la capacidad del depósito de combustible.

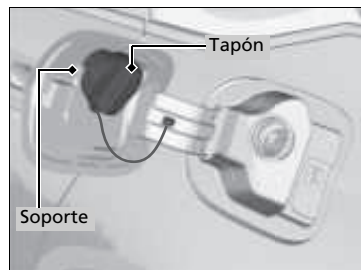

6. Coloque el tapón de llenado de combustible en el soporte.
7. Introduzca a fondo la boquilla de llenado.
  - Cuando el depósito esté lleno, la boquilla de llenado se desactivará automáticamente. De esta manera se deja espacio libre en el depósito de combustible en caso de que el combustible se expanda a causa de un cambio de temperatura.
8. Después del suministro, vuelva a colocar el tapón de llenado de combustible, apretándolo hasta que escuche un clic al menos una vez.
  - Cierre la tapa del depósito de combustible con la mano.



Modelos de Corea

## Abastecimiento

El depósito de combustible no cuenta con un tapón de llenado de combustible. Puede insertar la boquilla de llenado directamente en el cuello del depósito. El depósito se sella cuando se retira la boquilla.

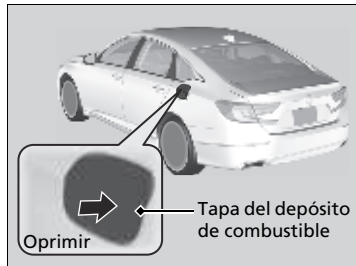
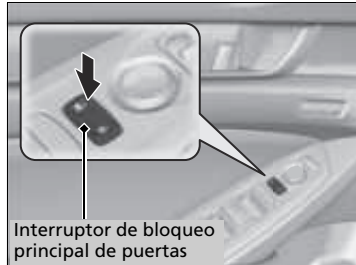

1. Detenga el vehículo con la parte trasera izquierda del mismo al lado del surtidor de la estación de servicio.
2. Apague el motor.
3. Desbloquee la puerta del conductor con el interruptor de bloqueo principal de las puertas.
  - La tapa del depósito de combustible, situada en el lateral exterior del vehículo, se desbloqueará.

### ► Con el interruptor de bloqueo principal de las puertas P. 203

4. Presione en la zona que indica la flecha para liberar la tapa del depósito de combustible. Oirá un clic.

► Suministro

## ⚠ ADVERTENCIA

La gasolina es muy inflamable y explosiva. Puede quemarse o herirse gravemente al manipular combustible.

- Detenga el motor y manténgalo alejado de fuentes de calor, chispas y llamas.
- Manipule combustible sólo al aire libre.
- Limpie las salpicaduras inmediatamente.

La abertura de llenado de combustible está diseñada para aceptar solamente boquillas de llenado de estaciones de servicio. El uso de tubos de diámetro más pequeño (por ejemplo, los utilizados para bombear combustible para otros usos), u otros dispositivos que no sean los propios de una estación de servicio, puede provocar daños dentro y alrededor de la abertura de llenado.

Utilice el interruptor de bloqueo principal de las puertas para desbloquear la tapa del depósito de combustible. Las puertas del vehículo y la tapa del depósito de combustible se volverán a bloquear automáticamente si se utiliza la función de desbloqueo del control a distancia. Para desactivar esto, abra y cierre la puerta del conductor.

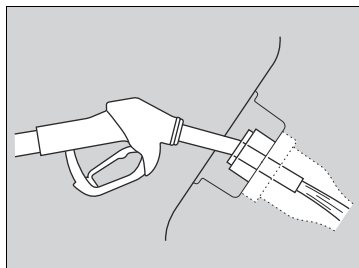

5. Coloque el extremo de la boquilla en la parte inferior de la abertura de llenado y, a continuación, insértelo lenta y completamente.
  - Asegúrese de que el extremo de la boquilla desciende junto con el tubo de llenado.
  - Mantenga la boquilla nivelado.
  - Cuando el depósito esté lleno, la boquilla de llenado se desactivará automáticamente. De esta manera se deja espacio libre en el depósito de combustible en caso de que el combustible se expanda a causa de un cambio de temperatura.
  - Al terminar, espere unos cinco segundos antes de retirar la boquilla.
6. Cierre la tapa del depósito de combustible con la mano.

#### ► Suministro

Si la boquilla de llenado se desactiva repetidamente sin que el depósito esté lleno, puede que el sistema de recuperación de vapores de combustible del surtidor presente algún problema. Pruebe a suministrar en otro surtidor. Si con eso no se soluciona el problema, consulte con un concesionario.

La boquilla de la manguera del surtidor se detiene automáticamente para dejar espacio en el depósito de combustible con objeto de que el combustible no rebosa a causa de los cambios de la temperatura del aire.

No siga añadiendo combustible una vez que la boquilla se haya detenido automáticamente. Si añade más combustible puede superarse la capacidad del depósito de combustible.

Si tiene que suministrar el vehículo desde un contenedor portátil, utilice el embudo proporcionado con el vehículo.

► **Suministro desde un recipiente de combustible portátil** P. 669

## Mejora en el consumo de combustible y reducción de las emisiones de CO<sub>2</sub>

La reducción del consumo de combustible y de las emisiones de CO<sub>2</sub> depende de varios factores, entre los que se incluyen las condiciones de conducción, el peso de la carga, el tiempo de ralentí, los hábitos de conducción y el estado del vehículo. En función de estos y otros factores, puede que no se alcance el consumo de combustible nominal de este vehículo.

### Mantenimiento y consumo de combustible

Puede optimizar el consumo de combustible mediante el mantenimiento adecuado de su vehículo.

Siga el programa de mantenimiento y consulte el manual de garantía si es necesario.

#### Programa de mantenimiento P. 574

- Utilice aceite de motor con la viscosidad recomendada por el sello de certificación ACEA o API.
- Mantenga la presión de los neumáticos especificada.
- No cargue el vehículo con demasiado equipaje.
- Mantenga el vehículo limpio. La acumulación de nieve o barro en los bajos del vehículo supone un aumento del peso y de la resistencia aerodinámica.

### Mejora en el consumo de combustible y reducción de las emisiones de CO<sub>2</sub>

Para determinar el consumo real de combustible durante la conducción se recomienda el cálculo directo.

100	×	Litros de combustible	÷	Kilómetros conducidos	=	L por 100 km
Kilómetros conducidos	÷	Litros de combustible	=	Kilómetros por litro		
Millas conducidas	÷	Galones de combustible	=	Millas por galón		

### Modelos de países del Consejo de Cooperación del Golfo

Puede mejorar el kilometraje y reducir las emisiones de CO<sub>2</sub> del vehículo siguiendo estos pasos:

- Conduzca el vehículo de manera correcta.
- Realice el mantenimiento regular del vehículo.
- Mantenga una presión adecuada en los neumáticos.
- Evite transportar cargas excesivas.
- Adopte técnicas de conducción eficientes, como conducir a velocidades menores, reducir el tiempo de ralentí y evitar una conducción agresiva.

## Precauciones al manipular

El turbocompresor es un dispositivo de alta precisión que obtiene una mayor potencia de caballos al aportar un mayor volumen de aire comprimido al motor utilizando una turbina accionada por la presión de gas del escape del motor.

- Si el vehículo está frío justo después de arrancarlo, evite utilizar el vehículo a altas revoluciones o acelerarlo de forma repentina.
- Sustituya siempre el filtro y el aceite del motor de acuerdo con el sistema de monitor del aceite. La turbina gira a velocidades muy altas de más de 100.000 rpm y su temperatura alcanza más de 700°C. Se lubrica y enfría con aceite del motor. Si no sustituye el aceite y el filtro del motor en el intervalo o distancia programados, el aceite del motor deteriorado puede producir averías como atascos y ruido anormal del cojinete de la turbina.

### ☒ Vehículo con motor turbo

Los intervalos de mantenimiento previstos para cambiar el filtro y el aceite del motor se indican en la pantalla de información\*/interfaz de información al conductor\*. Siga las instrucciones sobre cuándo sustituirlas.

☒ **Sistema de monitor de aceite** P. 567

☒ **Aceite del motor recomendado** P. 585

El manómetro de temperatura está en la marca **H** cuando vuelve a reiniciar el motor después de conducir en condiciones de alto nivel de carga como velocidad elevada o terreno montañoso. Esto es normal. El manómetro baja si tiene el vehículo en ralentí o conduce el vehículo durante un minuto aproximadamente.

# Mantenimiento

En este capítulo se tratan las operaciones de mantenimiento básico.



<b>Antes de realizar operaciones de servicio</b>	
Revisión y mantenimiento .....	564
Seguridad al realizar el mantenimiento ...	565
Piezas y líquidos usados en las operaciones de mantenimiento .....	566
<b>Sistema de monitor de aceite</b>	
Presentación de la información del sistema de monitor del aceite .....	567, 570
<b>Programa de mantenimiento</b> .....	574
Registro de mantenimiento .....	580
<b>Operaciones de servicio bajo el cofre</b>	
Puntos de mantenimiento bajo el cofre...581	
Apertura del cofre .....	583
Aceite del motor recomendado .....	585

Comprobación del aceite .....	586
Llenado del aceite del motor .....	588
Refrigerante del motor .....	589
Líquido de la caja de cambios .....	591
Líquido de frenos .....	592
Reposición del líquido lavaparabrisas....	593
<b>Sustitución de bombillas</b> .....	594
<b>Comprobación y mantenimiento de las rasquetas del limpiaparabrisas</b> .....	604
<b>Comprobación y servicio de los neumáticos</b>	
Comprobación de los neumáticos .....	607
Indicadores de desgaste .....	609
Vida útil de los neumáticos .....	609
Sustitución de neumáticos y ruedas .....	610

Intercambio de neumáticos.....	611
Dispositivos de tracción en la nieve .....	612
<b>Batería</b> .....	614
<b>Mantenimiento del control a distancia</b>	
Sustitución de la pila de botón.....	619
<b>Mantenimiento del sistema de aire acondicionado</b> .....	620
<b>Limpieza</b>	
Cuidado del interior.....	623
Cuidado del exterior .....	625
<b>Accesorios y modificaciones</b>	
Accesorios .....	628
Modificaciones .....	629

## Revisión y mantenimiento

Por su seguridad, realice todas las operaciones de revisión y mantenimiento indicadas para mantener su vehículo en buen estado. Si detecta alguna anomalía (ruido, olor, líquido de frenos insuficiente, restos de aceite en el suelo, etc.) lleve el vehículo a un concesionario para que lo revisen. Remítase al programa de mantenimiento indicado en este manual de usuario para ver información detallada sobre el mantenimiento y las revisiones.

➤ **Programa de mantenimiento** P. 574

### Tipos de revisiones y mantenimiento

#### Revisiones diarias

Realice revisiones antes de realizar recorridos de larga distancia, al lavar el vehículo o al suministrar.

#### Revisiones periódicas

- Compruebe mensualmente el nivel del líquido de frenos.
  - **Líquido de frenos** P. 592
- Compruebe mensualmente la presión de los neumáticos. Examine el desgaste de la banda de rodadura y si presenta objetos extraños.
  - **Comprobación y servicio de los neumáticos** P. 607
- Compruebe mensualmente el funcionamiento de las luces exteriores.
  - **Sustitución de bombillas** P. 594
- Compruebe el estado de las rasquetas del limpiaparabrisas al menos cada seis meses.
  - **Comprobación y mantenimiento de las rasquetas del limpiaparabrisas** P. 604

## Seguridad al realizar el mantenimiento

Aquí se proporcionan algunas de las precauciones de seguridad más importantes. No obstante, no podemos prevenirle de todos y cada uno de los peligros que pueden ocurrir durante las operaciones de mantenimiento. Solo usted puede decidir si debe realizar una tarea específica.

### Seguridad en el mantenimiento

- Para reducir la posibilidad de explosión o incendio, mantenga el tabaco, las chispas y las llamas lejos de la batería y de los componentes relacionados con el combustible.
- Nunca deje trapos, toallas o cualquier otro objeto inflamable debajo del cofre.
  - El calor procedente del motor y del escape puede prenderlos y provocar un incendio.
- Para limpiar los componentes, utilice un desengrasante o un limpiador de piezas de venta comercial, pero no gasolina.
- Lleve protección para los ojos y ropa de protección al trabajar en la batería o con aire comprimido.
- Los gases de escape del motor contienen monóxido de carbono, que es venenoso y puede ser mortal.
  - Haga funcionar el motor solamente si hay una ventilación adecuada.

### Seguridad del vehículo

- El vehículo debe estar parado.
  - Compruebe que el vehículo está estacionado en una superficie nivelada, que el freno de estacionamiento está aplicado y que el motor está parado.
- Tenga cuidado para no quemarse con las piezas calientes.
  - Asegúrese de que el motor y el sistema de escape se enfrían completamente antes de tocar las piezas del vehículo.
- Tenga cuidado para no lesionarse con las piezas móviles.
  - No arranque el motor a menos que así se lo indiquen y mantenga las manos y las extremidades lejos de las piezas móviles.

### Seguridad al realizar el mantenimiento

#### **ADVERTENCIA**

En caso de que no se realice el mantenimiento adecuado en el vehículo o no se corrija un problema antes de la conducción, se puede provocar un accidente en el que puede resultar herido de gravedad o morir.

Siga siempre las recomendaciones de revisión y mantenimiento y los programas indicados en este manual de usuario.

#### **ADVERTENCIA**

Si no se siguen correctamente las instrucciones de mantenimiento y las precauciones se pueden producir lesiones graves e incluso la muerte.

Siga siempre los procedimientos y precauciones indicados en este manual de usuario.

#### **ADVERTENCIA**

Su automóvil debe ser inspeccionado y recibir mantenimiento con su concesionario Honda autorizado, de acuerdo a los intervalos de servicio descritos en la póliza de garantía, está detalla el programa de mantenimiento que aplica a su vehículo.

## Piezas y líquidos usados en las operaciones de mantenimiento

---

Para realizar operaciones de mantenimiento y reparación del vehículo se recomienda usar líquidos y piezas originales de Honda. Las piezas originales de Honda se fabrican según los mismos estándares de alta calidad que los vehículos Honda.

### ⌘ Piezas y líquidos usados en las operaciones de mantenimiento

No presione la tapa del motor\* a la fuerza. Esto puede dañar la tapa del motor\* y las piezas componentes.



# Sistema de monitor de aceite

Si la distancia restante hacia el próximo período de mantenimiento del aceite del motor es de 1.500 km o menos, verá el indicador del sistema del monitor del aceite cada vez que configure la modalidad de alimentación a CONTACTO. El indicador informa cuándo debe cambiar el aceite del motor, o cuándo debe traer su vehículo a un concesionario para realizar los servicios de mantenimiento indicados.

Modelos con pantalla de información

## Presentación de la información del sistema de monitor del aceite

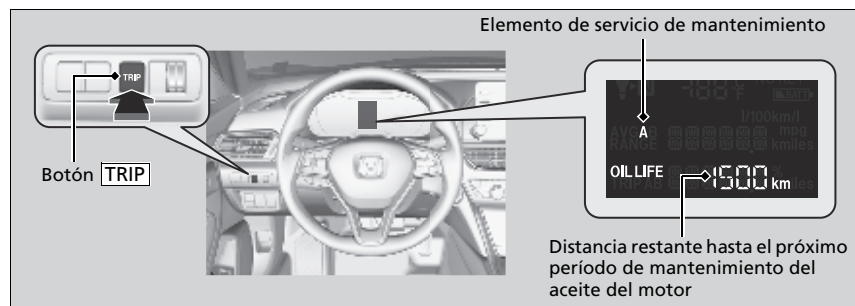

1. Pase la modalidad de alimentación a CONTACTO.
2. Pulse el botón **TRIP** repetidamente hasta que aparezca la duración del aceite del motor en la pantalla de información.

El indicador del sistema del monitor del aceite  permanece en el panel de instrumentos después de alcanzar el período de mantenimiento. El mantenimiento indicado se debe hacer en un concesionario de inmediato.

Presentación de la información del sistema de monitor del aceite

Basándose en las condiciones de funcionamiento del motor y el estado del aceite del motor, se calcula y muestra la distancia restante hasta el próximo período de mantenimiento.





En condiciones de conducción, la distancia real puede ser más corta que la distancia mostrada.

El tipo y el contenido de los elementos de servicio de mantenimiento son los siguientes:

- A. Cambiar el aceite del motor
- B. Cambiar el aceite y el filtro de aceite del motor

Independientemente de la información del sistema de monitor del aceite, realice el mantenimiento 1 año después de haber cambiado el aceite por última vez.

## ■ Información del sistema de monitor del aceite en la pantalla de información

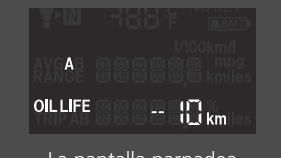
Indicador del sistema del monitor del aceite	Pantalla de información	Explicación	Información
 <p>Empieza a encenderse cuando la modalidad de alimentación se pasa a CONTACTO. Se apaga al pulsar el botón <b>TRIP</b>.</p>	 	<p>El indicador de duración del aceite del motor aparece junto con otros elementos de mantenimiento programados cuando la distancia restante hasta el próximo periodo de mantenimiento es de 1.500 km o menos.</p> <p>Aparece el elemento de mantenimiento programado cuya distancia hasta el próximo periodo de mantenimiento es de 500 km o menos.</p>	<p>El aceite del motor está alcanzando el final de su vida útil.</p> <p>El aceite del motor casi ha alcanzado el final de su vida útil; debe revisarse y recibir mantenimiento tan pronto como sea posible.</p>
 <p>Permanece encendido hasta que se restablece el sistema de monitor del aceite.</p>	 <p>La pantalla parpadea</p>	<p>El aceite del motor ha excedido su vida útil.</p>	<p>Se ha superado la vida útil del aceite del motor. Debe revisarse y recibir mantenimiento inmediatamente.</p>

## Restablecimiento de la pantalla

Permite restablecer la información del sistema de monitor del aceite del motor después de cambiar el aceite.

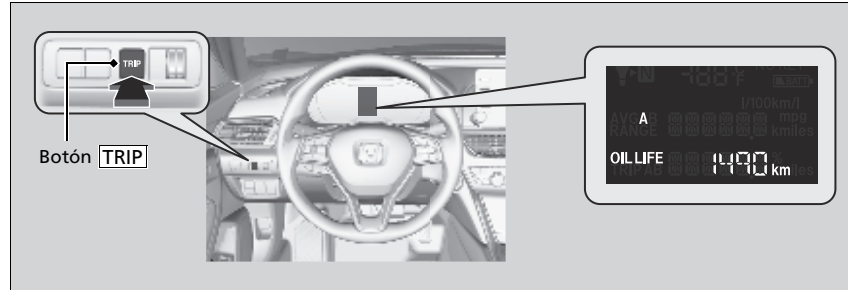

1. Pase el modo de alimentación a CONTACTO y detenga el vehículo por completo.
2. Muestre la duración del aceite del motor pulsando repetidamente el botón **TRIP**.
3. Mantenga pulsado el botón **TRIP** durante 10 segundos como mínimo.
  - La pantalla parpadeará para mostrar que está en modo de restablecimiento.
4. Pulse y mantenga pulsado el botón **TRIP** hasta que cambie la pantalla.
  - Volverá a la pantalla anterior.

## Restablecimiento de la pantalla

### AVISO

Si no se restablece la vida útil del aceite del motor después de un mantenimiento, es posible que el sistema muestre intervalos de mantenimiento incorrectos que pueden provocar problemas mecánicos graves.

Puede cancelar la pantalla de restablecimiento de una de las siguientes maneras mientras parpadea la pantalla de información del sistema de monitor del aceite.

- No se hace funcionar nada durante 30 segundos
- Se apaga el motor

La pantalla de la vida del aceite del motor se restablecerá en el concesionario una vez que se haya realizado el mantenimiento. Si el mantenimiento no se realiza en un concesionario, deberá restablecer la pantalla de la vida útil del aceite del motor usted mismo.



Modelos con interfaz de información al conductor

## Presentación de la información del sistema de monitor del aceite

En la interfaz de información al conductor aparecen ciertos elementos de mantenimiento próximos, junto con la vida útil restante estimada del aceite.

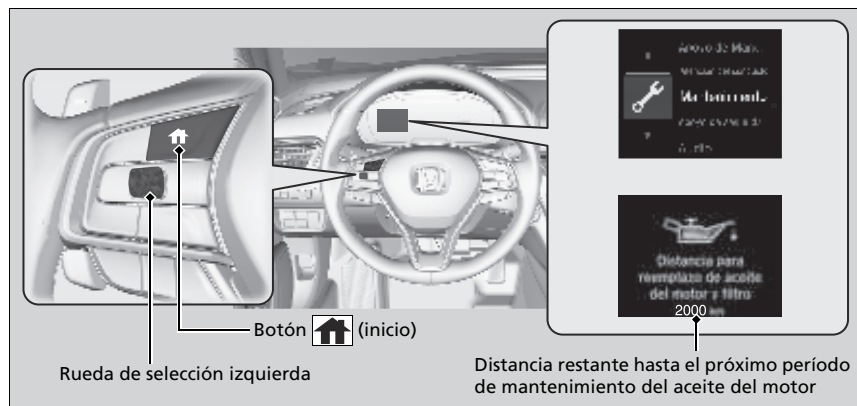
Puede verlos en cualquier momento en la pantalla de información del sistema del monitor del aceite.



1. Pase la modalidad de alimentación a CONTACTO.
2. Pulse el botón  (inicio).
3. Gire la rueda de selección izquierda hasta que aparezca .
4. Pulse la rueda de selección izquierda para ir a la pantalla de información del sistema del monitor del aceite. El elemento de servicio de mantenimiento y la distancia restante aparecen en la interfaz de información al conductor junto con los elementos de mantenimiento próximos.

El indicador de mensaje del sistema () permanece en el panel de instrumentos después de alcanzar el período de mantenimiento. El mantenimiento indicado se debe hacer en un concesionario de inmediato.

### ► Presentación de la información del sistema de monitor del aceite

Basándose en las condiciones de funcionamiento del motor y el estado del aceite del motor, se calcula y muestra la distancia restante hasta el próximo período de mantenimiento.





En condiciones de conducción, la distancia real puede ser más corta que la distancia mostrada.

El tipo y el contenido de los elementos de servicio de mantenimiento son los siguientes:

- Sustituir el aceite del motor
- Cambiar el aceite y el filtro de aceite del motor



Independientemente de la información del sistema de monitor del aceite, realice el mantenimiento 1 año después de haber cambiado el aceite por última vez.

### Información del sistema de monitor del aceite en la interfaz de información al conductor

Mensaje de advertencia	Pantalla de duración del aceite	Explicación	Información
NORMAL 	NORMAL 	Quando selecciona la pantalla de información del sistema de monitor del aceite, se muestran el tiempo restante de vida útil del aceite del motor y el tiempo restante de vida útil del filtro de aceite y del aceite del motor.	—
MANTENIMIENTO PRÓXIMO 	MANTENIMIENTO PRÓXIMO 	Quando el tiempo restante de vida útil del aceite del motor, o el tiempo restante de vida útil del filtro de aceite y de aceite del motor es de 1.500 km o menos, aparece el testigo correspondiente.	Se aproxima el fin de la vida útil del aceite del motor, o el aceite del motor y el filtro.

\*1: Modelos de Corea y Latinoamérica

\*2: Excepto modelos de Corea y Latinoamérica

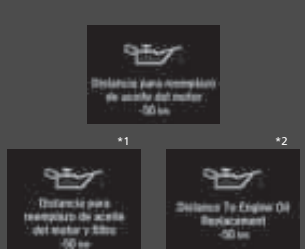
Mensaje de advertencia	Pantalla de duración del aceite	Explicación	Información
<p>MANTENIMIENTO NECESARIO</p> 	<p>MANTENIMIENTO NECESARIO</p> 	<p>Cuando el tiempo restante de vida útil del aceite del motor, o el tiempo restante de vida útil del filtro de aceite y de aceite del motor es de 500 km o menos, aparece el testigo correspondiente.</p>	<p>El aceite del motor, o el filtro de aceite y el aceite del motor han alcanzado casi el final de su vida útil, y los elementos de mantenimiento deben inspeccionarse y ponerse a punto a la mayor brevedad posible.</p>
<p>MANTENIMIENTO PENDIENTE</p> 	<p>MANTENIMIENTO PENDIENTE</p> 	<p>El aceite del motor, o el aceite del motor y el filtro de aceite han superado su vida útil.</p>	<p>El aceite del motor, o el aceite del motor y el filtro de aceite han superado su vida útil. Los elementos de mantenimiento deben inspeccionarse y ponerse a punto inmediatamente.</p>

\*1: Modelos de Corea y Latinoamérica

\*2: Excepto modelos de Corea y Latinoamérica

## Restablecimiento de la pantalla

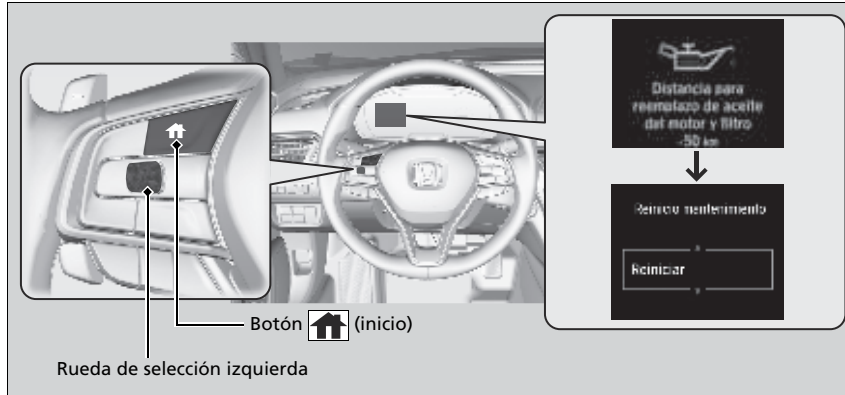

1. Pase la modalidad de alimentación a CONTACTO.
2. Pulse el botón (inicio).
3. Gire la rueda de selección izquierda hasta que aparezca .
4. Pulse la rueda de selección izquierda para ir a la pantalla de vida útil del aceite del motor.
5. Presione la rueda de selección izquierda para ver el modo de restablecimiento.
6. Gire la rueda de selección izquierda para seleccionar un **Reiniciar** (También puede seleccionar **Cancelar** para finalizar el proceso).
7. Presione la rueda de selección izquierda para restablecer el elemento seleccionado.
8. Repita desde el paso 5 para otros elementos que desea restablecer.

## Restablecimiento de la pantalla

### AVISO

Si no se restablece la vida útil del aceite del motor después de un mantenimiento, es posible que el sistema muestre intervalos de mantenimiento incorrectos que pueden provocar problemas mecánicos graves.

La pantalla de la vida del aceite del motor se restablecerá en el concesionario una vez que se haya realizado el mantenimiento. Si el mantenimiento no se realiza en un concesionario, deberá restablecer la pantalla de la vida útil del aceite del motor usted mismo.

### Modelos con sistema de audio con pantalla

Puede restablecer la pantalla de vida del aceite del motor utilizando la pantalla de audio/información.

► **Funciones personalizadas** P. 366

# Programa de mantenimiento

El programa de mantenimiento establece el mantenimiento mínimo necesario que se debe realizar para garantizar el correcto funcionamiento del vehículo. Debido a las diferencias geográficas y climáticas, es posible que se requieran operaciones adicionales. Consulte el manual de garantía para ver una descripción más detallada.

El trabajo de mantenimiento debe ser realizado por técnicos bien equipados y capacitados. Su concesionario autorizado cumple todos estos requisitos.

## Modelos de México y Brasil

Mantenimiento a la distancia o el tiempo indicados, lo que ocurra primero.	km X 1.000 meses	20	40	60	80	100	120	140	160	180	200
		12	24	36	48	60	72	84	96	108	120
Sustituir el aceite del motor	Turbo	Cuando aparece el indicador o 1 año									
Sustituir el filtro de aceite del motor	Turbo	Cuando aparece el indicador o 2 años									
Añada producto limpiador de inyectores original		Cada 10.000 km o 1 año									
Cambiar el cartucho del filtro de aire		Cada 30.000 km									
Revisar el juego de taqués*1		Cada 120.000 km									
Cambiar el filtro de combustible	Normal	Cada 180.000 km									
	Riguroso	Cada 110.000 km*2									
Cambiar las bujías		Cada 100.000 km									
Revisar las correas de tracción			•		•		•		•		•
Cambiar el refrigerante del motor		Cada 200.000 km o 10 años, posteriormente cada 100.000 km o 5 años									

\*1 : Método sensorial

Ajuste las válvulas durante los mantenimientos de 120.000 km si generan ruido.

\*2 : Se recomienda cambiar el filtro de combustible si piensa que el combustible utilizado está contaminado con polvo, etc., ya que el filtro puede obstruirse antes.



Mantenimiento a la distancia o el tiempo indicados, lo que ocurra primero.	km X 1.000 meses	20	40	60	80	100	120	140	160	180	200
Reemplazar el líquido de la caja de cambios	CVT		•		•		•		•		•
	10AT				•		•		•		•
Revisar los frenos delanteros y traseros	Cada 10.000 km o 6 meses										
Cambiar el líquido de frenos	Cada 3 años										
Cambiar el filtro de polvo y polen	•	•	•	•	•	•	•	•	•	•	•
Intercambiar los neumáticos (comprobar su inflado y estado al menos una vez al mes)	Cada 10.000 km										
<b>Comprobar visualmente los elementos siguientes:</b>											
Extremos de la barra de acoplamiento, mecanismo de la dirección y fuelles	Cada 10.000 km o 6 meses										
Componentes de la suspensión											
Guardapolvos de los palieres											
Tubos flexibles y tuberías de los frenos (incluido ABS)	•	•	•	•	•	•	•	•	•	•	•
Estado y niveles de todos los líquidos											
Sistema de escape											
Tuberías de combustible y conexiones											

**Modelos de países del CCG**

Mantenimiento a la distancia o el tiempo indicados, lo que ocurra primero.	km X 1.000 meses	20	40	60	80	100	120	140	160	180	200
		12	24	36	48	60	72	84	96	108	120
Sustituir el aceite del motor	Turbo	Cuando aparece el indicador o 1 año									
Sustituir el filtro de aceite del motor	Turbo	Cuando aparece el indicador o 2 años									
Añada producto limpiador de inyectores original*1. *2		Cada 10.000 km o 1 año									
Cambiar el cartucho del filtro de aire		Cada 30.000 km									
Revisar el juego de taqués*3		Cada 120.000 km									
Cambiar el filtro de combustible	Normal	Cada 150.000 km									
	Riguroso	Cada 70.000 km*4									
Cambiar las bujías		Cada 100.000 km									
Revisar las correas de tracción			•		•		•		•		•
Cambiar el refrigerante del motor		Cada 200.000 km o 10 años, posteriormente cada 100.000 km o 5 años									

\*1 : Es necesario el uso regular del limpiador de inyectores para modelos designados para Baréin, Arabia Saudí

\*2 : Podría ser necesario usar un producto limpiador de inyectores con regularidad para modelos designados para los siguientes países, en función de la calidad del combustible utilizado. Póngase en contacto con su concesionario para obtener más detalles: Omán

\*3 : Método sensorial

Ajuste las válvulas durante los mantenimientos de 120.000 km si generan ruido.

\*4 : Se recomienda cambiar el filtro de combustible si piensa que el combustible utilizado está contaminado con polvo, etc., ya que el filtro puede obstruirse antes.

Mantenimiento a la distancia o el tiempo indicados, lo que ocurra primero.	km X 1.000 meses	20	40	60	80	100	120	140	160	180	200
Reemplazar el líquido de la caja de cambios	CVT	12	24	36	48	60	72	84	96	108	120
	10AT		•		•		•		•		•
Revisar los frenos delanteros y traseros		Cada 10.000 km o 6 meses									
Cambiar el líquido de frenos		Cada 3 años									
Cambiar el filtro de polvo y polen		•	•	•	•	•	•	•	•	•	•
Intercambiar los neumáticos (comprobar su inflado y estado al menos una vez al mes)		Cada 10.000 km									
<b>Comprobar visualmente los elementos siguientes:</b>											
Extremos de la barra de acoplamiento, mecanismo de la dirección y fuelles		Cada 10.000 km o 6 meses									
Componentes de la suspensión											
Guardapolvos de los palieres											
Nivel de electrolitos de la batería (salvo para baterías selladas)											
Tubos flexibles y tuberías de los frenos (incluido ABS)											
Estado y niveles de todos los líquidos		•	•	•	•	•	•	•	•	•	•
Sistema de escape											
Tuberías de combustible y conexiones											

Excepto modelos de México Brasil y países del CCG

Mantenimiento a la distancia o el tiempo indicados, lo que ocurra primero.	km X 1.000	20	40	60	80	100	120	140	160	180	200
	millas x 1.000	12,5	25	37,5	50	62,5	75	87,5	100	112,5	125
	meses	12	24	36	48	60	72	84	96	108	120
Sustituir el aceite del motor	Turbo	Cuando aparece el indicador o 1 año									
Sustituir el filtro de aceite del motor	Turbo	Cuando aparece el indicador o 2 años									
Añada producto limpiador de inyectores original*1. *2		Cada 10.000 km o 1 año									
Cambiar el cartucho del filtro de aire		Cada 30.000 km									
Revisar el juego de taqués		Cada 120.000 km*3									
Cambiar el filtro de combustible*4	Normal	Cada 150.000 km									
	Riguroso	Cada 70.000 km*6									
Cambiar el filtro de combustible*5	Normal	Cada 180.000 km									
	Riguroso	Cada 110.000 km*6									
Cambiar las bujías		Cada 100.000 km									
Revisar las correas de tracción			•		•		•		•		•
Cambiar el refrigerante del motor		A los 200.000 km o 10 años, después, cada 100.000 km o 5 años									

- \*1 : Es necesario el uso regular del limpiador de inyectores para modelos designados para Honduras, Nicaragua, Nigeria, Perú, Haití, Guatemala
- \*2 : Podría ser necesario usar un producto limpiador de inyectores con regularidad para modelos designados para los siguientes países, en función de la calidad del combustible utilizado. Póngase en contacto con su concesionario para obtener más detalles: Paraguay, Madagascar, Ghana, Gabón, República Democrática del Congo, Angola, Benín, Burundi, Yemen, Líbano, El Salvador, Costa Rica, República Dominicana
- \*3 : Método sensorial  
Ajuste las válvulas durante los mantenimientos de 120.000 km si generan ruido.
- \*4 : Modelos de África y Sudamérica
- \*5 : Excepto modelos de África y Sudamérica
- \*6 : Se recomienda cambiar el filtro de combustible si piensa que el combustible utilizado está contaminado con polvo, etc., ya que el filtro puede obstruirse antes.

Mantenimiento a la distancia o el tiempo indicados, lo que ocurra primero.	km X 1.000	20	40	60	80	100	120	140	160	180	200
	millas x 1.000	12,5	25	37,5	50	62,5	75	87,5	100	112,5	125
	meses	12	24	36	48	60	72	84	96	108	120
Reemplazar el líquido de la caja de cambios	CVT		•		•		•		•		•
	10AT				•		•		•		•
Revisar los frenos delanteros y traseros	Cada 10.000 km o 6 meses										
Cambiar el líquido de frenos	Cada 3 años										
Cambiar el filtro de polvo y polen	•	•	•	•	•	•	•	•	•	•	•
Intercambiar los neumáticos (comprobar su inflado y estado al menos una vez al mes)	Cada 10.000 km										
<b>Comprobar visualmente los elementos siguientes:</b>											
Extremos de la barra de acoplamiento, mecanismo de la dirección y fuelles	Cada 10.000 km o 6 meses										
Componentes de la suspensión											
Guardapolvos de los palieres											
Tubos flexibles y tuberías de los frenos (incluido ABS)	•	•	•	•	•	•	•	•	•	•	•
Estado y niveles de todos los líquidos											
Sistema de escape											
Tuberías de combustible y conexiones											

## Registro de mantenimiento

Pida al concesionario donde se realiza el mantenimiento que registre aquí todo el mantenimiento necesario. Guarde los recibos de todos los trabajos realizados en su vehículo.

	Km o meses	Fecha	Firma o sello
<b>20.000 km</b> (o 12 meses)			
<b>40.000 km</b> (o 24 meses)			
<b>60.000 km</b> (o 36 meses)			
<b>80.000 km</b> (o 48 meses)			
<b>100.000 km</b> (o 60 meses)			
<b>120.000 km</b> (o 72 meses)			
<b>140.000 km</b> (o 84 meses)			
<b>160.000 km</b> (o 96 meses)			
<b>180.000 km</b> (o 108 meses)			
<b>200.000 km</b> (o 120 meses)			

## Puntos de mantenimiento bajo el cofre

Modelos con motor de 1,5 L

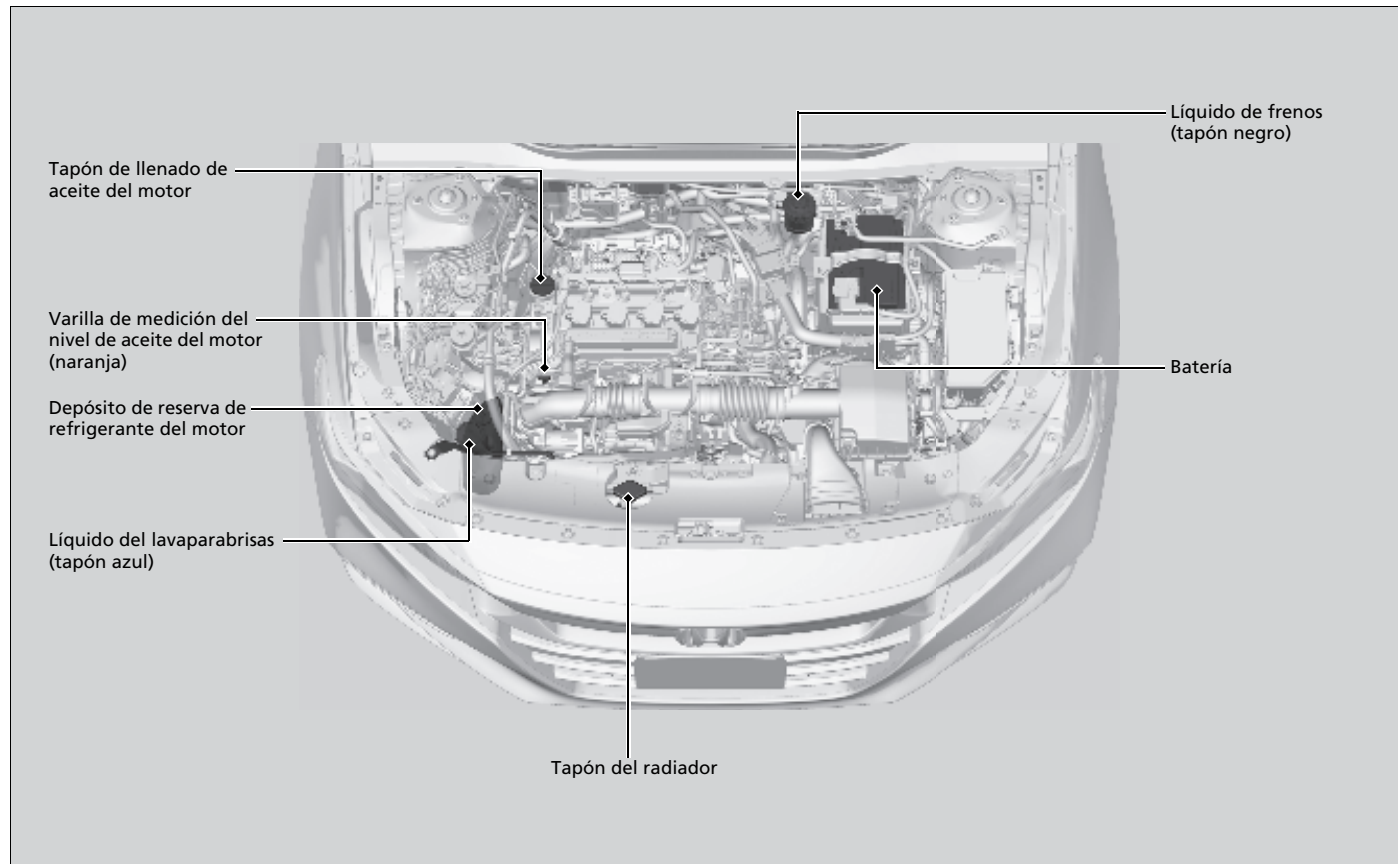

Modelos con motor de 2,0 L

Varilla de medición del nivel de aceite del motor (naranja)

Tapón de llenado de aceite del motor

Depósito de reserva de refrigerante del motor

Líquido del lavaparabrisas (tapón azul)

Líquido de frenos (tapón negro)

Batería

Tapón del radiador

\* : Es posible que la cubierta del motor no esté equipado en función de los modelos.



## Apertura del cofre

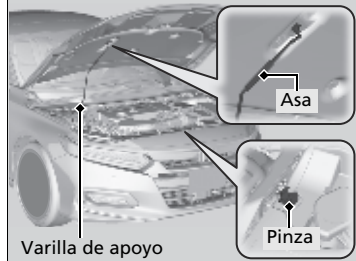
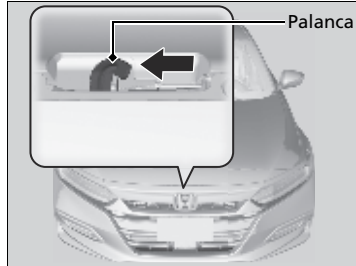

1. Estacione el vehículo en una superficie nivelada y aplique el freno de estacionamiento.
2. Tire de la palanca de liberación del cofre bajo la esquina exterior inferior del salpicadero del lado del conductor.
  - El cofre se abrirá ligeramente.
3. Empuje hacia el lado de la palanca del cerrojo del cofre (ubicada debajo del borde frontal del cofre hacia el centro) y levante el cofre. Una vez levantado el cofre ligeramente, puede soltar la palanca.

### Modelos sin amortiguador del cofre

4. Saque la varilla de apoyo de la pinza con ayuda del asa. Coloque la varilla de apoyo en el cofre.

Para cerrar, retire la varilla de apoyo, introdúzcala en la pinza y baje suavemente el cofre. Quite la mano a una altura aproximada de 30 cm y deje que el cofre se cierre.

### Apertura del cofre

#### AVISO

No abra el cofre cuando los brazos del limpiaparabrisas estén levantados. El cofre golpeará los limpiaparabrisas y podría dañar el cofre o los limpiaparabrisas.

No presione la tapa del motor\* a la fuerza. Esto puede dañar la tapa del motor\* y las piezas componentes.

Al cerrar el cofre, compruebe que queda bien asegurado.

Si la palanca del cerrojo del cofre está dura o si puede abrir el cofre sin levantar la palanca, se deberá limpiar y lubricar el mecanismo del cerrojo.

\* No disponible en todos los modelos



**Modelos con amortiguador del cofre**

**4. Levante un poco el cofre.**

- Los soportes hidráulicos levantarán el resto del mismo y lo sujetarán arriba.

Al cerrar, bájelo a aproximadamente 30 cm y después presiónelo firmemente con las manos.

## Aceite del motor recomendado

Utilice aceite para motor original u otro aceite del motor disponible comercialmente del grado de viscosidad adecuado para la temperatura ambiente según se indica en la imagen siguiente.

El aceite es un factor esencial para el rendimiento y la vida útil del motor. Si conduce el vehículo con aceite insuficiente o deteriorado, el motor puede averiarse o resultar dañado.

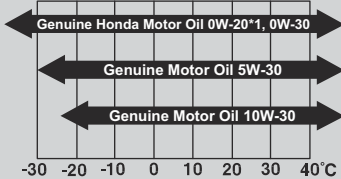
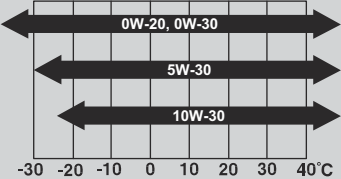
Aceite para motor original	Aceite para motor comercial
<ul style="list-style-type: none"> <li>• <b>Aceite de motor genuino de Honda</b></li> </ul>	<ul style="list-style-type: none"> <li>• <b>Aceite SM de servicio API o de grado superior para consumo de combustible óptimo</b></li> <li>• <b>ACEA A5/B5</b></li> </ul>
 <p>Temperatura ambiente</p>	 <p>Temperatura ambiente</p>

\*1: Formulado para mejorar el consumo de combustible.

### ☒ Aceite del motor recomendado

Aditivos del aceite del motor

El vehículo no requiere aditivos del aceite. De hecho, pueden afectar negativamente al rendimiento y a la vida útil del motor.

## Comprobación del aceite

Le recomendamos que compruebe el nivel de aceite del motor cada vez que suministre.

Estacione el vehículo en una superficie nivelada.

Espere unos tres minutos después de parar el motor para comprobar el nivel de aceite.



1. Retire la varilla de medición del nivel de aceite (naranja).
2. Limpie la varilla de medición del nivel con un paño limpio o una toalla de papel.
3. Introduzca la varilla de medición del nivel hasta el fondo.

### Comprobación del aceite

Si el nivel de aceite está cerca de la marca inferior o por debajo de ella, añada aceite lentamente con cuidado de no superar el nivel correcto.

El consumo de aceite depende de cómo se conduce el vehículo y de las condiciones climáticas y de las carreteras. El consumo de aceite puede ser de hasta 1 litro por 1.000 km. Es probable que el consumo de aceite sea mayor con el motor nuevo.

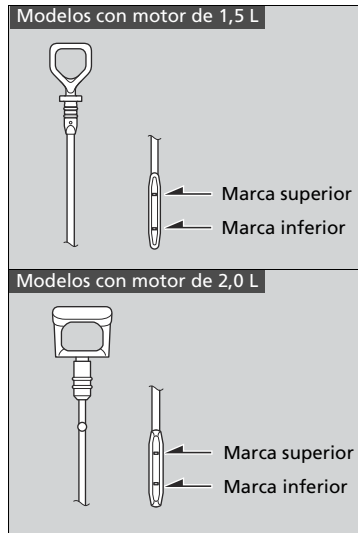

4. Retire de nuevo la varilla de medición del nivel y compruebe el nivel. Debería encontrarse entre las marcas superior e inferior. Añada aceite según sea necesario.

## Llenado del aceite del motor

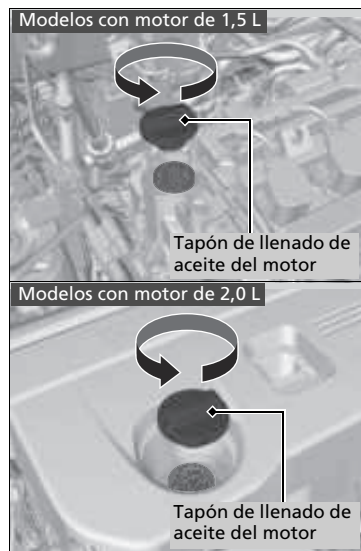

1. Desenrosque y retire el tapón de llenado de aceite del motor.
2. Añada aceite lentamente.
3. Vuelva a colocar el tapón de llenado de aceite del motor y apriételo bien.
4. Espere tres minutos y vuelva a comprobar la varilla de medición del nivel de aceite del motor.

### » Llenado del aceite del motor

#### AVISO

No añada aceite de motor por encima de la marca superior. Si se supera el nivel correcto de aceite del motor, pueden producirse fugas y daños en el motor.

Si se producen salpicaduras de aceite, límpielas de inmediato. Las salpicaduras de aceite pueden dañar los componentes del compartimento motor.

## Refrigerante del motor

**Refrigerante especificado:**  
**Anticongelante/refrigerante Honda tipo 2 para todo el año**

Este refrigerante viene ya mezclado con el 50% de anticongelante y el 50% de agua. No añada anticongelante puro ni agua.

Le recomendamos que compruebe el nivel de refrigerante del motor cada vez que suministre. Compruebe en primer lugar el depósito de reserva. Si está completamente vacío, compruebe también el nivel de refrigerante en el radiador. Añada refrigerante del motor según sea necesario.

### Depósito de reserva

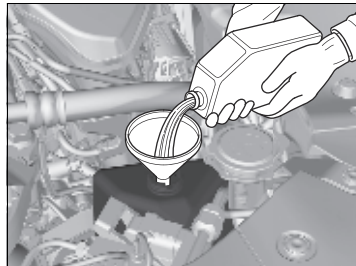
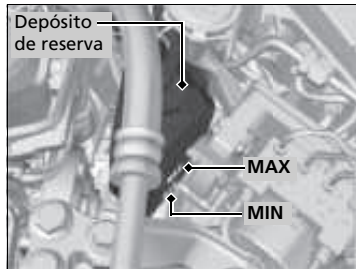

**1. Asegúrese de que el motor y el radiador están fríos.**

**2.** Compruebe la cantidad de refrigerante en el depósito de reserva.

► Si el nivel de refrigerante está por debajo de la marca **MIN**, añada el refrigerante especificado hasta que alcance la marca **MAX**.

**3.** Compruebe si el sistema de refrigeración presenta fugas.

### Refrigerante del motor

## ⚠ADVERTENCIA

Retirar el tapón del radiador mientras el motor está caliente puede hacer que el refrigerante salga pulverizado y le provoqu quemaduras graves.

Deje siempre que el motor y el radiador se enfrien antes de retirar el tapón del radiador.

Si no está disponible el anticongelante de Honda, puede usar otro anticongelante comercial no silicatado como sustitución temporal. Compruebe que se trata de un refrigerante de alta calidad recomendado para motores de aluminio. El uso continuado de un refrigerante que no sea de Honda puede producir corrosión, provocando fallos de funcionamiento o averías en el sistema de refrigeración. Asegúrese de que se lava y se rellena el sistema de refrigeración con anticongelante/refrigerante Honda lo antes posible.

No agregue inhibidores de oxidación ni otros aditivos al sistema de refrigeración del vehículo. Podrían no ser compatibles con el refrigerante o con los componentes del motor.

## Radiador

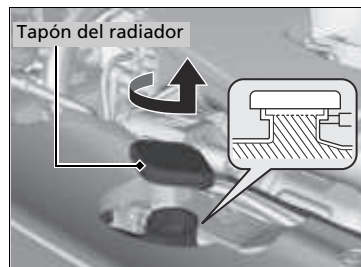

1. **Asegúrese de que el motor y el radiador están fríos.**
2. Gire hacia la izquierda 1/8 el tapón del radiador y deje que salga la presión del sistema de refrigeración.
3. Empújelo hacia abajo y gire hacia la izquierda el tapón del radiador para retirarlo.
4. El nivel de refrigerante debe llegar hasta la base del cuello de llenado. Añada refrigerante si el nivel es bajo.
5. Vuelva a colocar el tapón del radiador y apriételo bien.

## Radiador

### AVISO

Vierta el líquido lentamente y con cuidado para evitar las salpicaduras. Limpie inmediatamente las salpicaduras que puedan producirse, ya que pueden dañar componentes del compartimento motor.



## Líquido de la caja de cambios

### Líquido de transmisión variable continua (CVT)\*

#### Líquido especificado: Líquido de transmisión Honda HCF-2

Acuda a un concesionario para una inspección de nivel y cambio de líquido si es necesario. Siga los intervalos de cambio del líquido para transmisión variable continua (CVT) indicados en el mantenimiento programado del vehículo.

🔧 **Programa de mantenimiento** P. 574

No intente comprobar o cambiar el fluido de transmisión que varía constantemente usted mismo.

### Líquido de la caja de cambios automática\*

#### Líquido especificado: Líquido de la caja de cambios automática Honda ATF-TYPE 2.0

Acuda a un concesionario para una inspección de nivel y cambio de líquido si es necesario. Siga los intervalos de cambio de líquido de la caja de cambios automática indicados en el mantenimiento programado del vehículo.

🔧 **Programa de mantenimiento** P. 574

No intente comprobar o cambiar el líquido de la caja de cambios automática por sí mismo.

### ⚠️Líquido de transmisión variable continua (CVT)\*

#### AVISO

#### No mezcle HCF-2 con otros líquidos de caja de cambios.

El uso de un líquido de caja de cambios distinto de HCF-2 puede afectar de forma negativa al funcionamiento y a la vida útil de la caja de cambios del vehículo, y puede producir daños en la misma.

Cualquier daño causado por el uso de un líquido de la caja de cambios que no sea equivalente a HCF-2 no queda cubierto por la garantía limitada de vehículos nuevos de Honda.

### ⚠️Líquido de la caja de cambios automática\*

#### AVISO

#### No mezcle Honda ATF-Type 2.0 con otros líquidos de caja de cambios.

El uso de un líquido de caja de cambios distinto de Honda ATF-Type 2.0 puede afectar de forma negativa al funcionamiento y a la vida útil de la caja de cambios del vehículo, pudiéndose producir daños en la caja de cambios. Cualquier daño causado por el uso de un líquido de caja de cambios que no sea equivalente a Honda ATF-Type 2.0 quedará excluido de la garantía de vehículos nuevos de Honda.

\* No disponible en todos los modelos

## Líquido de frenos

Líquido especificado: Líquido de frenos con DOT 3 o DOT 4

### Comprobación del líquido de frenos

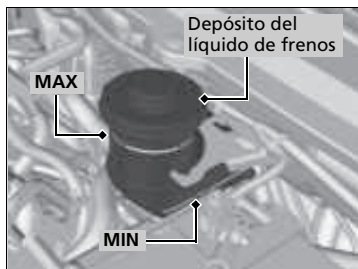

El nivel del líquido debe estar entre las marcas **MIN** y **MAX** en el lateral del depósito de reserva.

### ►► Líquido de frenos

#### AVISO

El líquido de frenos marcado como DOT 5 no es compatible con el sistema de frenos de su vehículo y puede provocar daños importantes.

Le recomendamos utilizar un producto genuino.

Si el nivel del líquido de frenos está en la marca **MIN** o por debajo, lleve el vehículo a un concesionario cuanto antes para que comprueben si hay fugas o si las pastillas de freno están desgastadas.

## Reposición del líquido lavaparabrisas

Compruebe la cantidad de líquido lavaparabrisas.

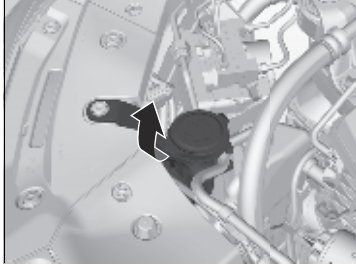

Si el nivel es bajo, rellene el depósito del lavaparabrisas.

Vierta el líquido lavaparabrisas con cuidado. No llene el depósito en exceso.

### ⌘Reposición del líquido lavaparabrisas

#### AVISO

No use anticongelante de motor ni una solución de vinagre/agua en el depósito del lavaparabrisas.

El anticongelante puede dañar la pintura del vehículo. Una solución de vinagre/agua puede dañar la bomba del lavaparabrisas.

Use solo líquido lavaparabrisas de venta en establecimientos comerciales. Evite el uso prolongado de agua dura para prevenir la formación de depósitos de cal.

## Bombillas de los faros

Al sustituir las bombillas, utilice las siguientes.

**Luz de carretera: LED\***

**Luz de carretera: 60 W (HB3 para el tipo de bombilla halógena)\***

**Luz de cruce: LED**

### » Bombillas de los faros

#### Modelos con luces de carretera halógenas

##### AVISO

Las bombillas halógenas alcanzan temperaturas muy elevadas cuando están encendidas.

Las bombillas se pueden sobrecalentar y romperse si hay aceite, sudor o daños en el cristal.

##### Todos los modelos

La alineación de los faros se establece en fábrica y no es necesario ajustarla.

Sin embargo, si suele transportar objetos pesados en el maletero, la alineación debe ser reajustada por un técnico calificado o en un concesionario.

#### Modelos con luces de carretera halógenas

Al sustituir una bombilla halógena, sujétela por la base y evite el contacto del cristal con la piel o con objetos duros. Si toca el cristal, límpielo con alcohol desnaturalizado y un paño limpio.

## Luz de carretera

### Modelos con luces de carretera halógenas

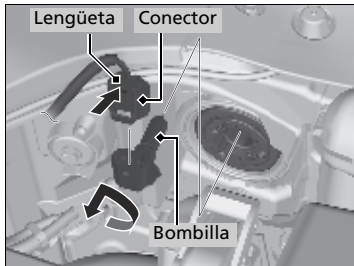
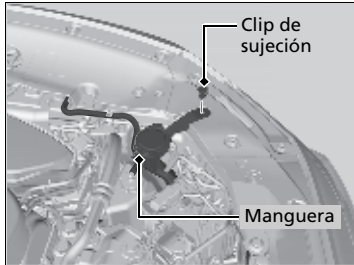

### Lado del acompañante

1. Retire la manguera y el clip de sujeción con un desarmador de punta plana y después retire la parte superior del depósito de reserva del lavaparabrisas.
- Compruebe que la cantidad de líquido lavaparabrisas está por debajo de la parte superior del depósito de reserva del lavaparabrisas y retírela.

### Ambos lados

2. Presione la pestaña para retirar el conector.
3. Gire la bombilla dañada a la izquierda para desmontarla.
4. Introduzca una bombilla nueva en el conjunto del faro y gírela a la derecha.
5. Introduzca el conector en la bombilla.

## Luces de cruce

Las luces de cruce son de tipo LED. El conjunto de luces se debe revisar y reemplazar en un concesionario Honda autorizado.

## ►► Luz de carretera

### Modelos con luces de carretera de tipo LED

Las luces de carretera son de tipo LED. El conjunto de las luces se debe revisar y sustituir en un concesionario Honda autorizado.

Introduzca un desarmador de punta plana, y levante y retire el pasador central para extraer el clip.

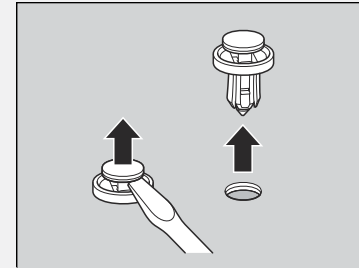

Introduzca el clip con el pasador central levantado y empuje hasta que quede plano.

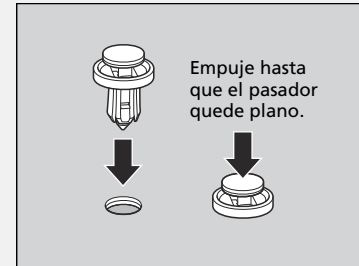

## **Luces antiniebla\***

---

Las luces antiniebla son de tipo LED. El conjunto de las luces se debe revisar y sustituir en un concesionario Honda autorizado.

## **Intermitentes delanteros**

---

Las luces de los intermitentes delanteros son de tipo LED. El conjunto de luces se debe revisar y reemplazar en un concesionario Honda autorizado.

## **Luces de posición laterales delanteras\***

---

Las luces de posición laterales delanteras son de tipo LED. El conjunto de luces se debe revisar y reemplazar en un concesionario Honda autorizado.

## **Intermitentes laterales/luces de emergencia\***

---

Las luces de los intermitentes laterales son de tipo LED. El conjunto de las luces se debe revisar y sustituir en un concesionario Honda autorizado.

## **Luces de posición/luces de conducción diurna**

---

Las luces de posición/conducción diurna son tipo LED. El conjunto de las luces se debe revisar y sustituir en un concesionario Honda autorizado.

## Bombillas de las luces de freno, traseras, posición laterales traseras\* e intermitentes traseros

Al sustituir las bombillas, utilice las siguientes.

**Luz de freno: LED**

**Traseras: LED**

**Luz de posición lateral trasera\*: LED**

**Intermitente trasero: 21 W (ámbar)**

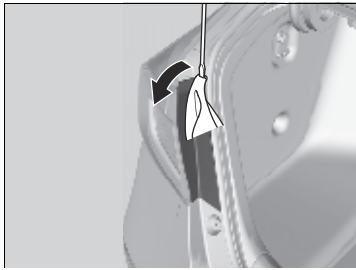

1. Haga palanca en el borde de las tapas con un desarmador de punta plana para extraerlas.
  - Envuelva el desarmador de punta plana en un paño para que no se produzcan daños.
2. Desmonte los tornillos.
3. Retire el conjunto de la luz del pilar trasero.

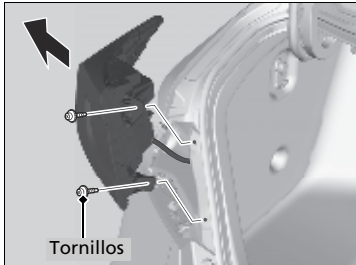

► Bombillas de las luces de freno, traseras, posición laterales traseras\* e intermitentes traseros

Las luces de freno, traseras y de posición laterales traseras\* son de tipo LED. El conjunto de las luces se debe revisar y sustituir en un concesionario Honda autorizado.

\* No disponible en todos los modelos

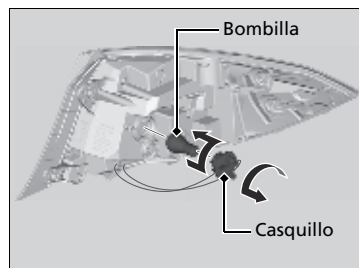

4. Gire el casquillo a la izquierda para retirarlo.
5. Presione y gire la bombilla dañada a la derecha para retirarla, e inserte una bombilla nueva.



## Bombillas del piloto trasero, luces de freno\* y luz de marcha atrás

Al sustituir las bombillas, utilice las siguientes.

**Traseras: LED**  
**Luz de freno\*: LED**  
**Luz de marcha atrás: 16 W**

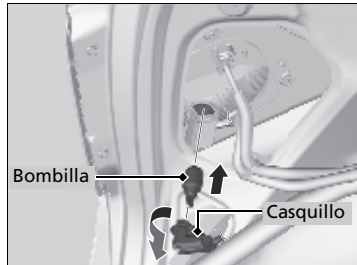
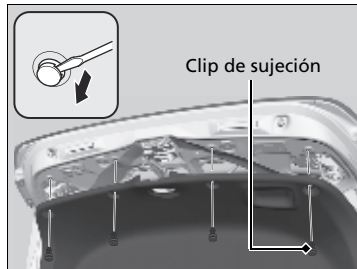

1. Desmonte los clips de sujeción con un desarmador de punta plana, luego tire hacia atrás del guarnecido.

### Lado del conductor

2. Gire el casquillo a la izquierda para retirarlo.
3. Retire la bombilla dañada e introduzca una nueva.

### ► Bombillas del piloto trasero, luces de freno\* y luz de marcha atrás

Las luces de traseras y de freno\* son de tipo LED. El conjunto de las luces se debe revisar y sustituir en un concesionario Honda autorizado.

Al extraer el clip, introduzca un desarmador de punta plana y, a continuación, levanta y extraiga el clip.

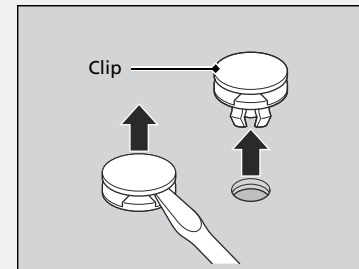

Introduzca el clip con el pasador central levantado y empuje hasta que quede plano.

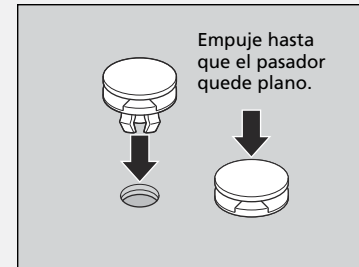

\* No disponible en todos los modelos

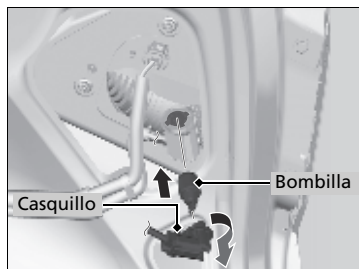

**Lado del acompañante**

2. Gire el casquillo a la derecha para desmontarlo.
3. Retire la bombilla dañada e introduzca una nueva.

## Luz de matrícula trasera

---

Las luces de la matrícula trasera son de tipo LED. El conjunto de las luces se debe revisar y sustituir en un concesionario Honda autorizado.

## Tercera luz de freno

---

La tercera luz de freno es de tipo LED. El conjunto de las luces se debe revisar y sustituir en un concesionario Honda autorizado.

## Otras bombillas

### Bombilla de la luz del techo

Al reemplazar la bombilla, utilice la siguiente.

**Luz del techo: 8 W**

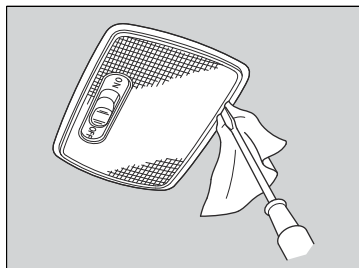

1. Haga palanca en el borde de la tapa con un desarmador de punta plana para retirarla.
  - Envuelva el desarmador de punta plana en un paño para que no se produzcan daños.

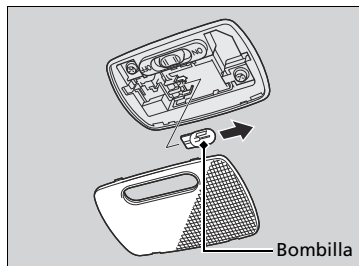

2. Retire la bombilla dañada e introduzca una nueva.

### Luces de lectura

Al sustituir las bombillas, utilice las siguientes.

**Luz de lectura: 8 W**

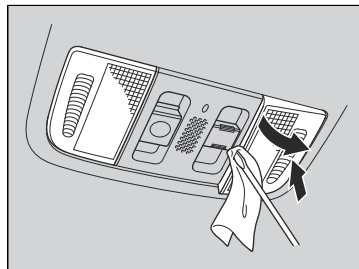

1. Haga palanca en el borde de la tapa con un desarmador de punta plana para retirarla.
  - Envuelva el desarmador de punta plana en un paño para que no se produzcan daños.

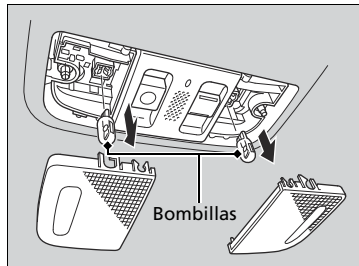

2. Retire la bombilla dañada e introduzca una nueva.

### Bombillas de la luz del espejo de cortesía

Al sustituir las bombillas, utilice las siguientes.

**Luz del espejo de cortesía: 1,4 W**

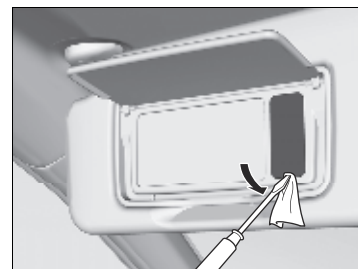

1. Haga palanca en el borde de la tapa con un desarmador de punta plana para retirarla.
  - Envuelva el desarmador de punta plana en un paño para que no se produzcan daños.

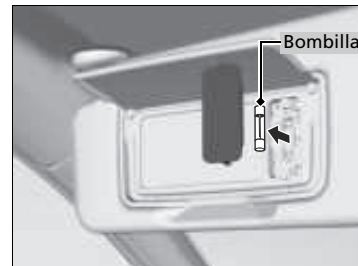

2. Retire la bombilla dañada e introduzca una nueva.

### Bombilla de la luz del maletero

Al reemplazar la bombilla, utilice la siguiente.

**Luz del maletero: 5 W**

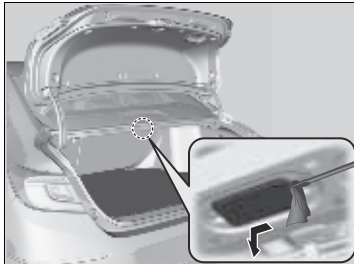

1. Haga palanca en el borde de la tapa con un desarmador de punta plana para retirarla.
  - Envuelva el desarmador de punta plana en un paño para que no se produzcan daños.

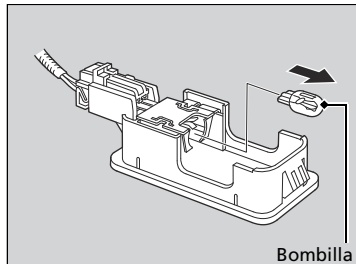

2. Retire la bombilla dañada e introduzca una nueva.

\* No disponible en todos los modelos

### Bombilla de la luz de la guantera \*

Al reemplazar la bombilla, utilice la siguiente.

**Luz de la guantera: 3,4 W**

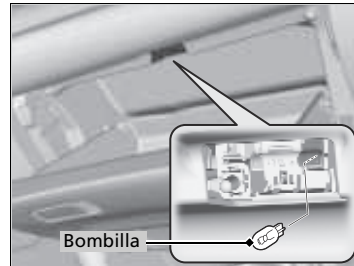

1. Abra la guantera.
2. Retire la bombilla dañada e introduzca una nueva.

### Bombillas de la luz de cortesía de las puertas \*

Al sustituir las bombillas, utilice las siguientes.

**Luz de cortesía de puerta: 2 CP**

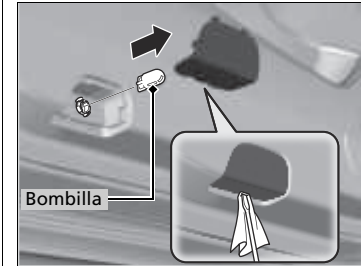

1. Abra la puerta delantera.
2. Haga palanca en el borde delantero de la luz con un desarmador de punta plana para desmontar la tapa.
  - Envuelva el desarmador de punta plana en un paño para que no se produzcan daños.
3. Retire la bombilla dañada e introduzca una nueva.

### Comprobación de las rasquetas del limpiaparabrisas

Si la goma de las rasquetas del limpiaparabrisas se ha deteriorado, dejará marcas y las superficies duras de la rasqueta pueden arañar el cristal.

### Sustitución de la goma de la escobilla del limpiaparabrisas

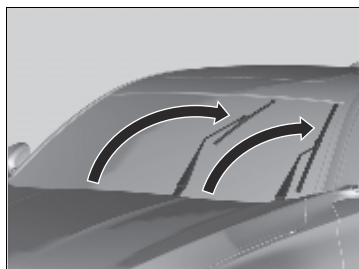

1. Pase la modalidad de alimentación a VEHÍCULO APAGADO.
2. Mientras sostiene el interruptor del limpiaparabrisas en la posición **MIST**, pase el modo de alimentación a CONTACTO y, a continuación, a VEHÍCULO APAGADO.
  - ▶ Ambos brazos del limpiaparabrisas se ajustan en la posición de mantenimiento como se muestra en la imagen.
3. Levante ambos brazos del limpiaparabrisas.

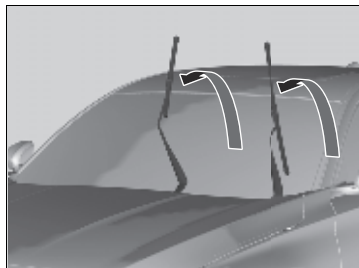

#### » Sustitución de la goma de la escobilla del limpiaparabrisas

##### AVISO

No deje caer el brazo del limpiaparabrisas; el brazo y/o el limpiaparabrisas pueden resultar dañados.

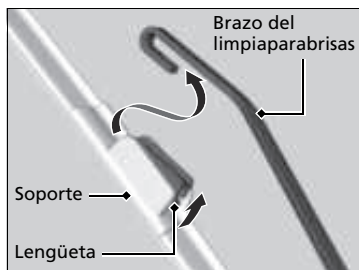

4. Mantenga pulsada la pestaña y, a continuación, deslice el soporte para sacarlo del brazo del limpiaparabrisas.

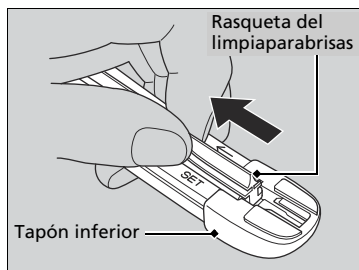

5. Tire del extremo de la rasqueta del limpiaparabrisas en la dirección de la flecha en la imagen hasta que salga del tapón del soporte.

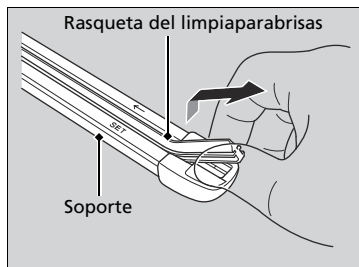

6. Tire de la rasqueta del limpiaparabrisas en dirección contraria para deslizarla fuera del soporte.

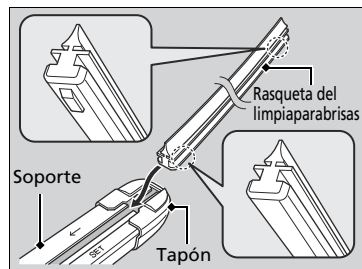

7. Introduzca el lado plano de la nueva rasqueta del limpiaparabrisas en la parte inferior del soporte. Inserte completamente la rasqueta.
8. Coloque el extremo de la rasqueta del limpiaparabrisas en el tapón.
9. Deslice el soporte sobre el brazo del limpiaparabrisas hasta que quede bloqueado.
10. Baje ambos brazos del limpiaparabrisas.
11. Pase el modo de alimentación a CONTACTO y mantenga el interruptor del limpiaparabrisas en la posición **MIST** hasta que ambos brazos del limpiaparabrisas vuelvan a la posición estándar.



## Comprobación de los neumáticos

Para que el vehículo funcione de forma segura, los neumáticos deben ser del tipo y tamaño correctos, estar correctamente inflados y estar en buen estado, lo que incluye la banda de rodadura.

### ■ Instrucciones de inflado

Unos neumáticos correctamente inflados favorecen la maniobrabilidad, la vida útil de la banda de rodadura y el confort. Consulte la etiqueta en la jamba de la puerta del conductor para conocer la presión especificada.

Los neumáticos con una presión de inflado baja se desgastan de forma irregular, y afectan de forma negativa a la maniobrabilidad y al consumo de combustible; además, es más fácil que fallen debido a un sobrecalentamiento.

Los neumáticos con una presión de inflado alta perjudican el confort de marcha, son más vulnerables a los riesgos de la carretera y se desgastan de forma irregular.

Mire cada neumático todos los días antes de conducir. Si uno parece estar más bajo que los otros, compruebe la presión con un manómetro para neumáticos.

Al menos una vez al mes o antes de emprender un viaje largo, utilice un manómetro para medir la presión en todos los neumáticos, incluido el de la rueda de repuesto. Incluso los neumáticos en buen estado pueden perder de 10 a 20 kPa (0,1-0,2 kgf/cm<sup>2</sup>) al mes.

### ☒ Comprobación de los neumáticos

## ⚠ ADVERTENCIA

El uso de neumáticos excesivamente desgastados o inflados de forma inadecuada puede provocar accidentes en los que puede resultar herido de gravedad o morir.

Siga todas las instrucciones de este manual de usuario en cuanto al inflado y mantenimiento de los neumáticos.

Mida la presión de aire con los neumáticos fríos. Es decir, el vehículo debe haber estado estacionado durante al menos tres horas o haberse conducido menos de 1,6 km. En caso necesario, introduzca o deje salir aire hasta que se alcance la presión especificada.

Si se comprueba en caliente, la presión de los neumáticos puede ser 30-40 kPa (0,3-0,4 kgf/cm<sup>2</sup>) mayor que se si comprueba en frío.

#### Modelos con TPMS

Cada vez que se ajusta la presión de los neumáticos, se debe calibrar el TPMS.

➔ **Calibración TPMS** P. 482

#### Modelos con sistema de aviso de desinflado

Cada vez que se ajusta la presión de los neumáticos, se debe inicializar el sistema de aviso de desinflado.

➔ **Calibración del sistema de aviso de desinflado** P. 485

### ■ Instrucciones de inspección

Cada vez que compruebe el inflado, examine también los neumáticos y los vástagos de válvula.

Busque lo siguiente:

- Resaltos o bultos en el costado o en la banda de rodadura. Sustituya el neumático si hay cortes, hendiduras o grietas en el costado del mismo. Sustitúyalo si ve la tela o las cuerdas.
- Retire cualquier objeto extraño y compruebe si hay fugas de aire.
- Desgaste irregular de la banda de rodadura. Solicite en un concesionario que comprueben la alineación de las ruedas.
- Desgaste excesivo de la banda de rodadura.
-  **Indicadores de desgaste** P. 609
- Grietas u otros daños alrededor del vástago de la válvula.

### ✎ Comprobación de los neumáticos

Solicite en un concesionario que comprueben los neumáticos si nota una vibración constante durante la conducción. Es necesario equilibrar correctamente los neumáticos nuevos y cualquier neumático que se haya desmontado y vuelto a montar.

## Indicadores de desgaste

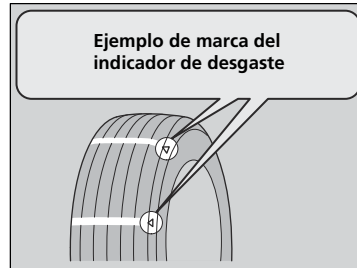

La ranura en la que está situado el indicador de desgaste es 1,6 mm más profunda que cualquier otro punto del neumático. Si la banda está desgastada y el indicador queda visible, sustituya el neumático. **Los neumáticos desgastados presentan una tracción deficiente en carreteras mojadas.**

## Vida útil de los neumáticos

La vida útil de los neumáticos depende de muchos factores, entre los que se incluyen los hábitos de conducción, el estado de la carretera, la carga del vehículo, la presión de inflado, el historial de mantenimiento, la velocidad y las condiciones medioambientales (incluso cuando no se usan los neumáticos).

Además de las revisiones habituales y del mantenimiento de la presión de inflado, se recomienda realizar revisiones anuales cuando los neumáticos llegan a los cinco años. Todos los neumáticos, incluido el de la rueda de repuesto, se deben sustituir cuando alcanzan los 10 años desde la fecha de fabricación, con independencia de su estado o grado de desgaste.

### Comprobación de los neumáticos

#### Conducción a alta velocidad

Recomendamos no superar los límites de velocidad establecidos ni conducir más rápido de lo que permitan las condiciones existentes. Si conduce a velocidades altas de forma continuada (más de 160 km/h), ajuste la presión de los neumáticos en frío como se muestra a continuación para evitar una acumulación excesiva de calor y un fallo repentino de los neumáticos.

#### Modelos con neumáticos de 19 pulgadas

Tamaño del neumático	235/40R19 96V
Presión	Delante: 250 kPa (2,5 kgf/cm <sup>2</sup> ) Detrás: 250 kPa (2,5 kgf/cm <sup>2</sup> )

#### Modelos de África

#### Modelos con neumáticos de 17 pulgadas para modelos de Argentina y Oriente Medio

Tamaño del neumático	225/50R17 94V
Presión	Delante: 230 kPa (2,3 kgf/cm <sup>2</sup> ) Detrás: 220 kPa (2,2 kgf/cm <sup>2</sup> )

#### Modelos con neumáticos de 17 pulgadas para modelos de Corea y México

Tamaño del neumático	225/50R17 94V
Presión	Delante: 240 kPa (2,4 kgf/cm <sup>2</sup> ) Detrás: 230 kPa (2,3 kgf/cm <sup>2</sup> )

## Sustitución de neumáticos y ruedas

Sustituya los neumáticos por otros radiales de igual tamaño, gama de carga, velocidad y gama máxima de presión de los neumáticos en frío (como se indica en el costado del neumático). El uso de neumáticos de distinto tamaño o construcción puede provocar que determinados sistemas del vehículo como el ABS y el sistema auxiliar de estabilidad del vehículo (VSA) funcionen incorrectamente.

Se recomienda sustituir los cuatro neumáticos al mismo tiempo. Si no es posible, sustituya los neumáticos delanteros o traseros por parejas.

Asegúrese de que las especificaciones de las ruedas coinciden con las de las ruedas originales.

### ► Sustitución de neumáticos y ruedas

#### **ADVERTENCIA**

Montar neumáticos inadecuados en el vehículo puede afectar de forma negativa a la maniobrabilidad y estabilidad. Esto puede provocar accidentes en los que puede resultar herido de gravedad o morir.

Utilice siempre el tamaño y el tipo de neumáticos recomendados en la etiqueta de información de los neumáticos de su vehículo.

#### **ADVERTENCIA**

Cuando deseche los neumáticos asegúrese de llevarlos a un Concesionario Honda o llame a una empresa autorizada para su recolección y evite tirarlos en drenajes, basureros, áreas verdes, lugares concurridos o dejarlos expuestos al interperie ya que esto puede ocasionar accidentes fatales y/o contribuir a la destrucción de los recursos naturales.

## Intercambio de neumáticos

Si se intercambian los neumáticos como se indica en el programa de mantenimiento, le resultará más fácil conseguir un desgaste uniforme y aumentar la vida útil de los neumáticos.

### ■ Pautas de intercambio de los neumáticos del vehículo

#### Modelos con neumático compacto de repuesto

Intercambie los neumáticos como se muestra aquí.

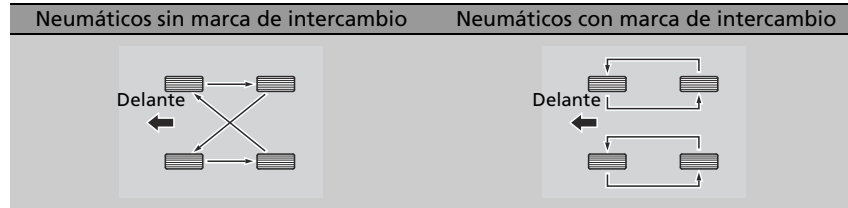

#### Modelos con neumático de repuesto de tamaño normal

Intercambie los neumáticos, incluido el de repuesto, como se muestra aquí.

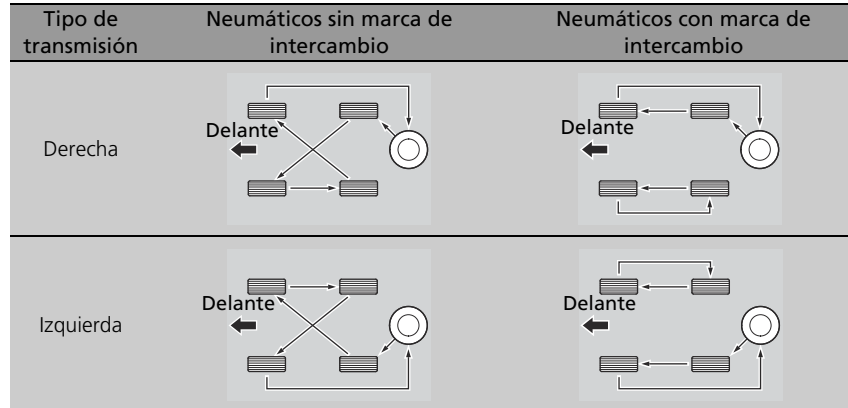

### ► Intercambio de neumáticos

Los neumáticos con dibujo de banda de rodadura con sentido de rotación solo deben cambiarse de adelante a atrás (no de un lado a otro).

Los neumáticos con sentido de rotación se deben montar con la marca de indicación de intercambio hacia delante, como se muestra a continuación.

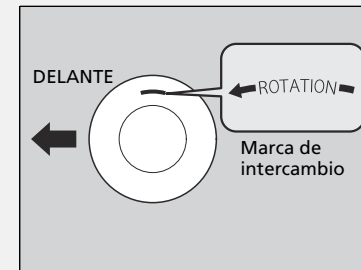

Al intercambiar los neumáticos asegúrese de que se comprueba la presión de inflado.

#### Modelos con TPMS

Cada vez que se intercambian los neumáticos, se debe calibrar el TPMS.

► **Calibración TPMS** P. 482

#### Modelos con sistema de aviso de desinflado

Cada vez que se intercambian los neumáticos, se debe inicializar el sistema de aviso de desinflado.

► **Calibración del sistema de aviso de desinflado** P. 485

## Dispositivos de tracción en la nieve

Si conduce por carreteras nevadas o heladas, monte neumáticos de invierno o cadenas, reduzca la velocidad y mantenga una distancia adecuada con el resto de vehículos.

Tenga especial cuidado al mover el volante o accionar los frenos para evitar que el vehículo patine.

Utilice cadenas, neumáticos de invierno o neumáticos para todo el año cuando sea necesario o así lo indique la legislación vigente.

Al montarlos, consulte los puntos siguientes.

Neumáticos de invierno:

- Seleccione el tamaño y las gamas de carga iguales que los de los neumáticos originales.
- Monte los neumáticos en las cuatro ruedas.

Cadenas:

- Consulte con un concesionario antes de comprar cualquier tipo de cadenas para el vehículo.
- Móntelas en los neumáticos delanteros solamente.

### Dispositivos de tracción en la nieve

#### **ADVERTENCIA**

**El uso de cadenas incorrectas o un montaje incorrecto de las mismas puede provocar daños en las tuberías de frenos y ocasionar un accidente en el que puede resultar herido de gravedad o morir.**

**Siga todas las instrucciones de este manual de propietario sobre la selección y uso de cadenas.**

#### **AVISO**

Los dispositivos de tracción de tamaño incorrecto o montados de forma incorrecta pueden dañar las tuberías de frenos, la suspensión, la carrocería o las ruedas del vehículo. No siga conduciendo si golpean contra alguna parte del vehículo.

Si se montan cadenas, se deben seguir las instrucciones del fabricante en lo que se refiere a límites de funcionamiento del vehículo.

Utilice cadenas solo en caso de emergencia o si la ley lo exige para circular por una zona determinada.

Extreme las precauciones al conducir con cadenas sobre nieve o hielo. La maniobrabilidad de unos neumáticos con cadenas puede ser menos predecible que la de unos buenos neumáticos de invierno sin cadenas.

- Debido a las limitaciones de separación de los neumáticos que presenta su vehículo, recomendamos encarecidamente utilizar las cadenas indicadas a continuación:

**Modelos de México y Corea**

Tamaño de los neumáticos originales*1	Tipo de cadena
<b>225/50R17</b>	<b>SCC RADIAL CHAIN SC1036</b>
<b>235/40R19</b>	<b>(No disponible)</b>

\*1: El tamaño de los neumáticos originales se indica en la etiqueta de información de los neumáticos ubicada en la jamba de la puerta del conductor.

**Excepto modelos de México y Corea**

Tamaño de los neumáticos originales*1	Tipo de cadena
<b>225/50R17</b>	<b>RUD-matic classic 48492</b>
<b>235/45R18</b>	<b>RUD-matic classic 48494</b>

\*1: El tamaño de los neumáticos originales se indica en la etiqueta de información de los neumáticos ubicada en la jamba de la puerta del conductor.

- Siga las instrucciones del fabricante de las cadenas al montarlas. Móntelas tan tensas como sea posible.
- Compruebe que las cadenas no entran en contacto con las tuberías de frenos ni con la suspensión.
- Conduzca despacio.

☒ Dispositivos de tracción en la nieve

Si su vehículo cuenta con neumáticos de verano, tenga en cuenta que estos neumáticos no están diseñados para las condiciones de conducción del invierno. Para obtener más información, póngase en contacto con un concesionario.

## Comprobación de la batería

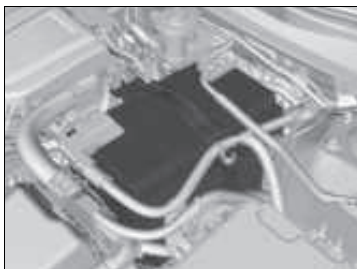

El estado de la batería está controlado por un sensor colocado en su terminal negativo. Si se produce algún problema con este sensor, la interfaz de información del conductor\* mostrará un mensaje de advertencia. Si esto ocurre, lleve el vehículo a revisar.

Compruebe la corrosión en los terminales de la batería mensualmente.

Si la batería del vehículo está desconectada o se agota:

- Se desactiva el sistema de audio.
  - **Reactivación del sistema de audio** P. 272
- Se restablece el reloj.
  - **Reloj** P. 188
- Se desactiva el sistema de navegación\*.
  - **Consulte el manual del sistema de navegación**

### Batería

#### **⚠ ADVERTENCIA**

La batería libera gas hidrógeno explosivo durante el funcionamiento normal.

Una llama o una chispa puede hacer que explote la batería con la suficiente fuerza como para provocar heridas o la muerte.

Mantenga alejados de la batería chispas, llamas y materiales que generen humo.

Lleve ropa de protección y un protector de la cara o solicite que un técnico calificado realice el mantenimiento de la batería.

#### **⚠ ADVERTENCIA**

La batería contiene ácido sulfúrico (electrólito), que es muy corrosivo y venenoso.

Las salpicaduras de electrólito en los ojos o la piel pueden causar quemaduras graves. Lleve protección para los ojos y ropa de protección al trabajar en la batería o cerca de la misma.

Si ingiere electrólito puede morir por envenenamiento a menos que se tomen de inmediato las medidas oportunas.

**MANTENER FUERA DEL ALCANCE DE LOS NIÑOS**



## ▶▶ Batería

**Procedimientos de emergencia**

Ojos: Lávelos durante al menos 15 minutos con agua que tenga en una taza u otro recipiente. (El agua a presión puede dañar los ojos.) Llame a un médico inmediatamente.

Piel: Quítese la ropa contaminada. Lave la piel con agua abundante. Llame a un médico inmediatamente.

Ingestión: Beba agua o leche. Llame a un médico inmediatamente.

Cuando encuentre corrosión, limpie los terminales de la batería aplicando una solución de levadura y agua. Limpie los terminales con una toalla húmeda. Seque la batería con una toalla o un paño. Engrase los terminales para evitar que vuelva a aparecer corrosión.

Cuando reemplace la batería, el repuesto debe tener las mismas especificaciones. Para obtener más información, póngase en contacto con un concesionario.

Los indicadores del sistema auxiliar de estabilidad del vehículo (VSA), desconexión del sistema auxiliar de estabilidad del vehículo (VSA) OFF, el control de crucero adaptativo (ACC) con seguimiento de baja velocidad (LSF)\*, el apoyo de seguridad\*, presión baja del neumático/TPMS\* y del sistema de advertencia de desinflado/presión baja de los neumáticos\* podrían encenderse en ámbar junto con un mensaje en la pantalla de información al conductor\* cuando cambia la modalidad de alimentación a CONTACTO tras volver a conectar la batería.

Conduzca una distancia corta a más de 20 km/h.

Cada indicador debería apagarse. En caso contrario, pida a un concesionario que revise el vehículo.

\* No disponible en todos los modelos

## Carga de la batería

Desconecte los dos cables de la batería para evitar dañar el sistema eléctrico del vehículo. Desconecte siempre el cable negativo (-) primero y conéctelo el último.

## Sustitución de la batería

Siempre que se desmonte y sustituya la batería se deben seguir las indicaciones de seguridad en el mantenimiento y las advertencias correspondientes a la comprobación de la batería para evitar posibles peligros.

🔧 **Seguridad en el mantenimiento** P. 565

🔧 **Comprobación de la batería** P. 614

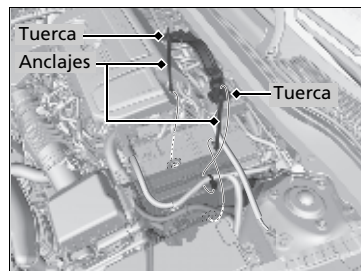
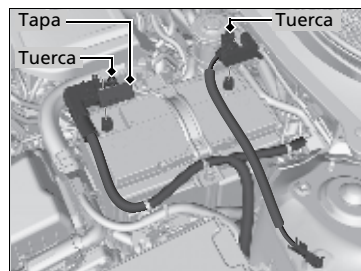

1. Pase la modalidad de alimentación a VEHÍCULO APAGADO.  
Abra el cofre.
2. Afloje la tuerca en el cable negativo de la batería y, a continuación, desconecte el cable del terminal negativo (-).
3. Abra la tapa del terminal positivo de la batería.  
Afloje la tuerca en el cable positivo de la batería y, a continuación, desconecte el cable del terminal positivo (+).
4. Afloje la tuerca en cada lado del soporte de la batería con una llave inglesa.
5. Saque el extremo inferior de cada espárrago del orificio de la base de la batería y desmonte el conjunto de soporte de batería y espárragos.

### 🔧 Sustitución de la batería

#### AVISO

Desechar la batería de forma inadecuada puede ser perjudicial para el medio ambiente y para la salud. Confirme siempre la normativa local relativa al desecho de baterías.

Este símbolo en la batería significa que este producto no debe tratarse como residuo doméstico.



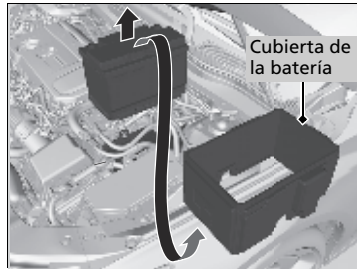

6. Retire la tapa de la batería.
7. Extraiga la batería con cuidado.

#### ☒ Sustitución de la batería

Para instalar una batería nueva, invierta el procedimiento.

Desconecte siempre el cable negativo (-) primero y conéctelo el último.

### **⚠ ADVERTENCIA**

Cuando deseche la batería asegúrese de llevarla a un Concesionario Honda o llame a una empresa autorizada para su recolección y evite tirarla en drenajes, basureros, áreas verdes, lugares concurridos o dejarlos expuestos al interperie ya que esto puede ocasionar accidentes fatales y/o contribuir a la destrucción de los recursos naturales.

## Etiqueta de la batería



### Etiqueta de la batería

#### Peligro

- Mantenga la batería lejos de llamas y chispas. La batería produce gases explosivos que pueden provocar una explosión.
- Utilice gafas de protección y guantes de goma al manipular la batería para evitar quemaduras o pérdida de visión si se expone al electrolito de la batería.
- No permita que los niños manipulen la batería, bajo ningún motivo. Asegúrese de que nadie manipule la batería sin una comprensión adecuada de los riesgos y los procedimientos correctos de manipulación.
- Manipule el electrolito de la batería con una precaución extrema, ya que contiene ácido sulfúrico diluido. La exposición de los ojos o la piel pueden causar quemaduras o pérdida de visión.
- Lea este manual con atención y compréndalo antes de manipular la batería. De lo contrario, puede causar lesiones personales y daños en el vehículo.
- No utilice la batería si el nivel del electrolito está por debajo o en el nivel recomendado. Usar la batería con un nivel de electrolito bajo puede hacer que explote y provoque lesiones graves.

#### Solo modelos de Brasil

- No cortocircuite los terminales de la batería.
- No tumbe la batería.

## Sustitución de la pila de botón

Si el indicador no se enciende al pulsar el botón, sustituya la pila.

### Control a distancia de acceso sin llave

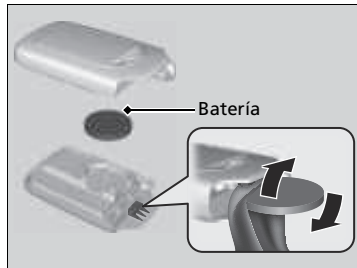
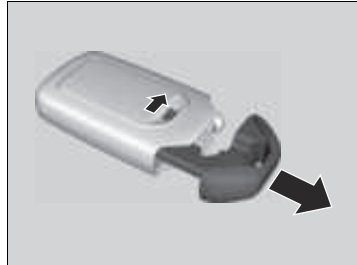

#### Tipo de pila: CR2032

1. Retire la llave integrada.
2. Retire la mitad superior de la tapa haciendo palanca con cuidado mediante una moneda en el borde.
  - ▶ Envuelva una moneda en un paño para evitar dañar el control a distancia de acceso sin llave.
  - ▶ Extráigala con cuidado para evitar perder los botones.
3. Asegúrese de reemplazar la pila con la polaridad correcta.

### Sustitución de la pila de botón

## ⚠ ADVERTENCIA

#### PELIGRO DE QUEMADURA QUÍMICA

La pila del control a distancia puede producir graves quemaduras internas e incluso provocar la muerte si se ingiere.

Mantenga las pilas nuevas y usadas lejos de los niños.

Si sospecha que un niño ha ingerido la pila, busque asistencia médica inmediata.

#### AVISO

Desechar la pila de forma inadecuada puede ser perjudicial para el medio ambiente. Confirme siempre la normativa local relativa al desechado de baterías.

Este símbolo en la batería significa que este producto no debe tratarse como residuo doméstico.



Las pilas de sustitución están disponibles en establecimientos comerciales o en los concesionarios.

Modelos de Corea

## Aire acondicionado

Para que el sistema de aire acondicionado / sistema de calefacción y refrigeración funcione de forma correcta y segura, la revisión del sistema de refrigerante solo debe llevarla a cabo un técnico calificado.

Nunca repare o sustituya el evaporador del aire acondicionado (serpentin de refrigeración) por uno que ya se haya utilizado en otro vehículo.

### ☞ Aire acondicionado

La descarga de refrigerante es perjudicial para el medio ambiente.

Para evitar la descarga de refrigerante, nunca sustituya el evaporador por uno que ya se haya usado en otro vehículo.

El refrigerante que contiene el sistema de aire acondicionado del vehículo es inflamable y puede provocar incendios durante las tareas de mantenimiento si no se siguen los procedimientos.

La etiqueta del aire acondicionado se encuentra bajo el cofre:

☞ **Etiquetas de seguridad** P. 95

☞ **Especificaciones** P. 673, 676



⚠ : Precaución

🔥 : Refrigerante inflamable

👤 : Requiere un técnico certificado para el mantenimiento

⚙ : Sistema de aire acondicionado

## Filtro de polvo y polen

### ■ Cuándo sustituir el filtro de polvo y polen

Sustituya el filtro de polvo y polen de acuerdo con el programa de mantenimiento del vehículo. Se recomienda sustituir el filtro incluso antes de lo previsto si el vehículo ha circulado por entornos con mucho polvo.

📄 **Programa de mantenimiento** P. 574

### ■ Sustitución del filtro de polvo y polen

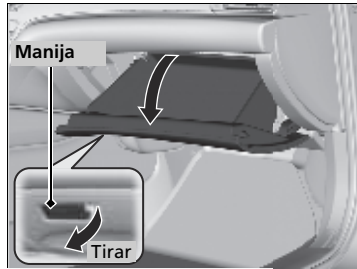

1. Abra la guantera.

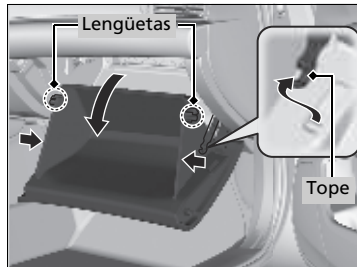

2. Empuje el tope de la guantera en el lado del acompañante para sacarlo de la guantera.
3. Desenganche las dos lengüetas; para ello, presione en cada panel lateral.
4. Gire y aparte la guantera.

### ☒ Filtro de polvo y polen

Si el flujo de aire del sistema de aire acondicionado se deteriora notablemente y las ventanillas se empañan con facilidad, puede que sea necesario reemplazar el filtro.

El filtro de polvo y polen retiene el polen, el polvo y otras partículas presentes en el aire.

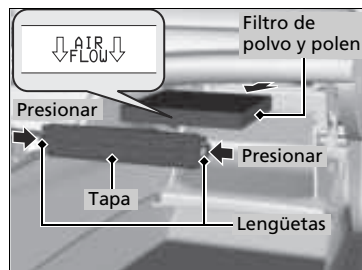

5. Presione las lengüetas de las esquinas de la tapa de la carcasa del filtro y retire la tapa.
6. Desmonte el filtro de la carcasa.
7. Monte un filtro nuevo en la carcasa.
  - Coloque la flecha **AIR FLOW** orientada hacia abajo.

#### ► Filtro de polvo y polen

Si no sabe cómo sustituir el filtro de polvo y polen, déjelo en manos de un concesionario.



## Cuidado del interior

Utilice un aspirador para quitar el polvo antes de pasar un paño.

Utilice un paño húmedo con una mezcla de detergente suave y agua templada para eliminar la suciedad.

Utilice un paño limpio para retirar los restos de detergente.

### Limpeza de los cinturones de seguridad

Utilice un cepillo blando con una mezcla de jabón suave y agua templada para limpiar los cinturones. Deje que los cinturones se sequen. Limpie las aberturas de los anclajes de los cinturones de seguridad con paño limpio.

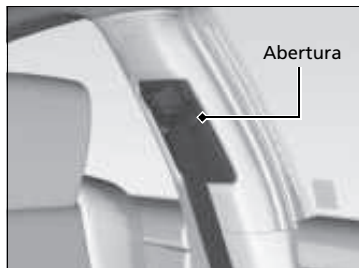

### Limpeza de la ventanilla

Límpiala con limpiacristales.

### ☒ Cuidado del interior

Tenga cuidado de no derramar ningún líquido en el interior del vehículo.

Los dispositivos y sistemas eléctricos pueden sufrir fallos de funcionamiento si se derraman líquidos sobre ellos.

No use pulverizadores que contengan silicona sobre dispositivos eléctricos como dispositivos de audio e interruptores.

Si lo hace, esto podría provocar el mal funcionamiento de algunos elementos o un incendio en el interior del vehículo.

Si usa por error un pulverizador que contenga silicona sobre dispositivos eléctricos, consulte en su concesionario.

Dependiendo de su composición, los productos químicos y aromáticos líquidos pueden provocar decoloración, arrugas y grietas en piezas de resina y telas.

No utilice disolventes alcalinos ni orgánicos como benceno o gasolina.

Después de usar productos químicos, límpielos con cuidado usando un paño seco.

No deje paños usados sobre piezas de resina o telas durante mucho tiempo sin lavarlas.

Tenga cuidado de no derramar ambientadores líquidos.

### ☒ Limpeza de la ventanilla

Los cables se montan en el interior de la luneta. Límpiela en la misma dirección que los cables con un paño suave para no dañarlos.

#### Modelos con ACC con LSF

Tenga cuidado de no derramar líquidos, como agua o limpiacristales, sobre o alrededor de la tapa de la cámara del sensor delantero y del sensor de lluvia/luz.

## ■ Alfombras del piso

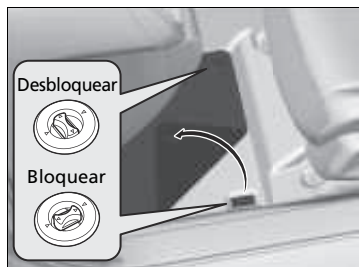

La alfombra del suelo del conductor queda enganchada por encima de los anclajes del suelo, lo que impide que se deslice hacia delante. Para desmontar una alfombra para limpiarla, gire los controles del anclaje a la posición de desbloqueo. Cuando vuelva a montar la alfombra después de limpiarla, gire los controles a la posición de bloqueo.

**No coloque alfombras del piso adicionales sobre la alfombra sujeta con los anclajes.**

## ■ Mantenimiento del cuero original\*

Para limpiar la piel adecuadamente:

1. En primer lugar, use una aspiradora o un paño suave y seco para quitar la suciedad o el polvo.
2. Limpie el cuero con un paño suave humedecido en una solución con un 90% de agua y un 10% de jabón neutro.
3. Quite cualquier residuo de jabón con un paño húmedo y limpio.
4. Retire cualquier resto de agua y deje que la piel se seque al aire en la sombra.

## » Alfombras del piso

Si usa unas alfombras del piso distintas de las que se suministran originalmente con el vehículo, compruebe que están diseñadas para su vehículo, que ajustan bien y que quedan bien sujetas con los anclajes del piso. Coloque las alfombras del piso de los asientos traseros correctamente. Si no se colocan correctamente, las alfombras del piso podrían interferir en el funcionamiento de los asientos delanteros.

## » Mantenimiento del cuero original\*

Es importante limpiar la suciedad o el polvo tan pronto como sea posible. Los derrames pueden empapar la piel y provocar manchas. La suciedad o el polvo pueden provocar abrasiones en la piel. Además, tenga en cuenta que algunas piezas de ropa de colores oscuros pueden rozar los asientos de piel y provocar decoloración o manchas.

## Cuidado del exterior

Limpie el polvo de la carrocería del vehículo después de conducir.

Compruebe con regularidad la existencia de daños en las superficies pintadas del vehículo.

Un arañazo en una superficie pintada puede provocar corrosión en la carrocería. Si encuentra un arañazo, repárelo lo antes posible.

### Lavado del vehículo

Lave el vehículo con frecuencia. Lávelo con más frecuencia si conduce en las condiciones siguientes:

- Si conduce en carreteras con sal de carretera.
- Si conduce en zonas costeras.
- Si quedan pegados a las superficies pintadas alquitrán, hollín, excrementos de pájaros, insectos o resina.

### Uso de un sistema de lavado automático del vehículo

- Asegúrese de seguir las instrucciones indicadas en el sistema de lavado automático del vehículo.
- Pliegue los retrovisores de puerta.
- En vehículos equipados con limpiaparabrisas intermitentes automáticos, coloque el interruptor de los limpiaparabrisas a OFF.

#### Modelos con motor de 2,0 L

- Si usa un lavado de coches automático tipo cinta transportadora, deje la caja de cambios en la posición **N**.

► Si desea mantener la caja de cambios en **N** [modo de lavado] P. 458

### Uso de máquinas de lavado de alta presión

- Mantenga una distancia suficiente entre la boquilla de lavado y la carrocería del vehículo.
- Tenga más cuidado alrededor de las ventanas. Si se acerca demasiado podría entrar agua en el interior del vehículo.
- No pulverice agua a alta presión directamente en el interior del compartimento motor. En su lugar, utilice agua a baja presión y un detergente suave.

### ► Lavado del vehículo

No pulverice agua en las entradas de aire. Puede producirse un fallo de funcionamiento.



No pulverice agua directamente en la tapa del depósito de combustible. Una pulverización de alta presión puede hacer que se abra.

#### Modelos de Corea

No pulverice agua sobre la unidad sin tapar cuando la puerta de llenado de combustible esté abierta. Puede causar daños al sistema de combustible o al motor.

Si debe separar los brazos del limpiaparabrisas del parabrisas, primero debe colocarlos en la posición de mantenimiento.

► **Sustitución de la goma de la escobilla del limpiaparabrisas** P. 604

## ■ Aplicación de cera

Una buena capa de cera para carrocerías de automóviles ayuda a proteger la pintura del vehículo frente a los elementos. La cera desaparecerá con el tiempo y la pintura del vehículo quedará expuesta a los elementos, por lo que deberá volver a aplicar cera cuando sea necesario.

## ■ Mantenimiento de los parachoques y otras partes con recubrimiento de resina

Si cae gasolina, aceite, refrigerante del motor o líquido de la batería sobre partes con recubrimiento de resina, estas podrían mancharse o el recubrimiento podría pelarse. Límpielos lo antes posible con un paño suave y agua limpia.

## ■ Limpieza de la ventanilla

Límpuela con limpiacristales.

## ■ Mantenimiento de llantas de aluminio

El aluminio se deteriora por la sal y otras partículas contaminantes que se encuentran en la carretera.

Cuando sea necesario, lo antes posible, utilice una esponja y detergente suave para limpiar estas partículas contaminantes. No use productos químicos agresivos (incluidos algunos limpiadores de llantas de venta comercial) ni un cepillo duro. Estos pueden dañar el acabado protector de las llantas de aleación de aluminio causando su corrosión. Dependiendo del tipo de acabado, las ruedas también pueden perder su brillo o parecer bruñidas. Para evitar manchas de agua, limpie las ruedas en seco con un trapo mientras estén todavía húmedas.

## »» Aplicación de cera

### AVISO

Los disolventes químicos y los limpiadores fuertes pueden dañar la pintura, el metal y el plástico del vehículo. Limpie las salpicaduras inmediatamente.

## »» Mantenimiento de los parachoques y otras partes con recubrimiento de resina

Consulte en su concesionario sobre el material de recubrimiento adecuado cuando quiera reparar la superficie pintada de partes hechas de resina.

## ■ Cristales de luces exteriores empañados

Los cristales interiores de las luces exteriores (faros, luces de freno, etc.) pueden empañarse temporalmente si conduce con lluvia o después de lavar el vehículo. También puede formarse condensación dentro de los cristales cuando hay una diferencia significativa entre la temperatura ambiente y la del interior del cristal (similar a cuando se empañan las ventanillas del vehículo con lluvia). Estas condiciones son procesos naturales, no problemas estructurales de diseño de las luces exteriores.

Las características de diseño de los cristales pueden provocar la formación de humedad en las superficies de la estructura de los cristales de las luces. No se trata tampoco de una anomalía. Sin embargo, si observa una gran acumulación de agua o grandes gotas de agua formándose dentro de los cristales, haga que revisen el vehículo en un concesionario.

## Accesorios

Si va a montar accesorios, compruebe lo siguiente:

- No monte accesorios en el parabrisas. Pueden obstaculizar su campo de visión y afectar a su capacidad de respuesta ante las condiciones de conducción.
- No instale ningún accesorio sobre las áreas marcadas con **SRS AIRBAG** a los lados o en los respaldos de los asientos delanteros, en los pilares delanteros o laterales, ni cerca de las ventanillas laterales.  
Los accesorios instalados en estas áreas pueden interferir con el buen funcionamiento de los airbags del vehículo o pueden salir despedidos hacia el conductor u otro pasajero si los airbags se despliegan.
- Asegúrese de que los accesorios electrónicos no sobrecarguen los circuitos eléctricos ni afecten al funcionamiento del vehículo.
  - **Fusibles** P. 660
- Antes de montar cualquier accesorio electrónico, pida al técnico encargado del montaje que se ponga en contacto con un concesionario para solicitar asistencia. Si es posible, solicite en el concesionario que inspeccionen la instalación resultante.

### Accesorios y modificaciones

## ADVERTENCIA

El uso de modificaciones o accesorios inadecuados puede afectar a la maniobrabilidad, la estabilidad y el rendimiento del vehículo, y provocar un accidente en el que puede resultar herido de gravedad o morir.

Siga todas las instrucciones indicadas en este manual de usuario en cuanto a accesorios y modificaciones.

Si están correctamente instalados, teléfonos móviles, alarmas, radiotelefonos, antenas de radio y sistemas de audio de baja potencia no deben interferir en los sistemas controlados por ordenador del vehículo, como los airbags y los frenos antibloqueo.

Se recomienda utilizar accesorios originales de Honda para garantizar su correcto funcionamiento en el vehículo.

## Modificaciones

---

No modifique su vehículo de manera que pueda afectar a su manejo, estabilidad o fiabilidad, ni instale piezas o accesorios que no sean originales de Honda y que puedan tener un efecto similar.

Incluso pequeñas modificaciones de los sistemas del vehículo pueden afectar a su funcionamiento general.

Asegúrese siempre de que todo el equipo está instalado correctamente y tiene un mantenimiento adecuado y no lleve a cabo ninguna modificación en su vehículo o en sus sistemas fuera de las normas locales o de su país.

El puerto de diagnóstico de a bordo (conector OBD-II/SAE J1962) instalado en este vehículo debe utilizarse con dispositivos de diagnóstico de sistemas de automóvil o con otros dispositivos aprobados por Honda. El uso de cualquier otro tipo de dispositivo puede afectar de forma negativa a los sistemas electrónicos del vehículo o ponerlos en peligro, dando lugar posiblemente a un mal funcionamiento del sistema, consumo de la batería u otros problemas inesperados.

No modifique ni intente reparar ningún componente eléctrico.





# Cómo hacer frente a lo inesperado

En este capítulo se explica cómo hacer frente a problemas inesperados.

## Herramientas

Tipos de herramientas ..... 632

## En caso de pinchazo

Cambio de un neumático pinchado..... 634

## El motor no arranca

Comprobación del motor ..... 641

Si la pila del control a distancia de acceso sin llave se está agotando ..... 642

Parada de emergencia del motor ..... 643

**Arranque con cables** ..... 644

**La palanca de cambios no se mueve** ... 647

## Sobrecalentamiento

Cómo hacer frente al sobrecalentamiento... 649

## Indicador encendido/parpadeando

Si se enciende el indicador de presión baja de aceite ..... 651

Si aparece la advertencia de presión baja de aceite..... 652

Si se enciende el indicador del sistema de carga ..... 653

Si se enciende o parpadea el testigo de averías ... 653

Si se enciende o parpadea el indicador del sistema de frenos (rojo) ..... 654

Si el indicador del sistema de frenos (rojo) se enciende o parpadea al mismo tiempo que se enciende el indicador del sistema de frenos (ámbar) ..... 655

Si se enciende el testigo de la dirección asistida eléctrica (EPS) ..... 656

Si se enciende o parpadea el indicador de presión baja de neumáticos/TPMS ..... 657

Si se enciende o parpadea el indicador de presión baja de neumáticos/sistema de aviso de desinflado\* ..... 658

Si el indicador de la caja de cambios parpadea junto con el mensaje de advertencia ..... 659

## Fusibles

Ubicaciones de los fusibles..... 660

Comprobación y sustitución de los fusibles.. 664

**Remolcado de emergencia** ..... 665

**No puede desbloquear la tapa del depósito de combustible** ..... 666

**No se puede abrir el maletero** ..... 667

**Suministro\*** ..... 669

\* No disponible en todos los modelos

## Tipos de herramientas

Modelos con neumático compacto de repuesto

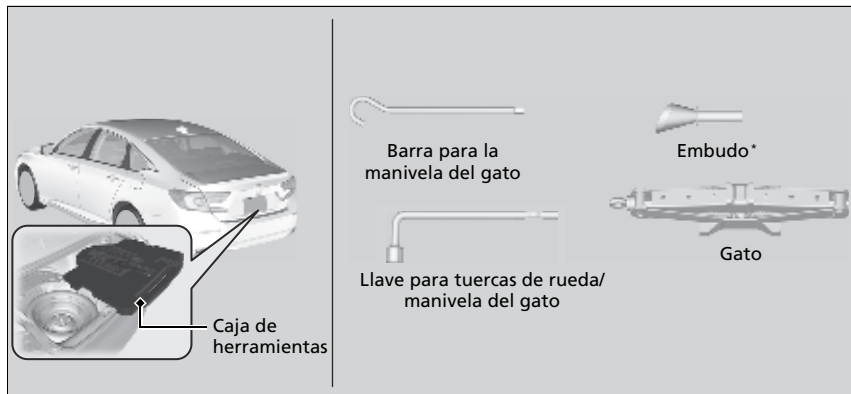

### » Tipos de herramientas

Las herramientas están almacenadas en el maletero.

Modelos con neumático de repuesto de tamaño normal

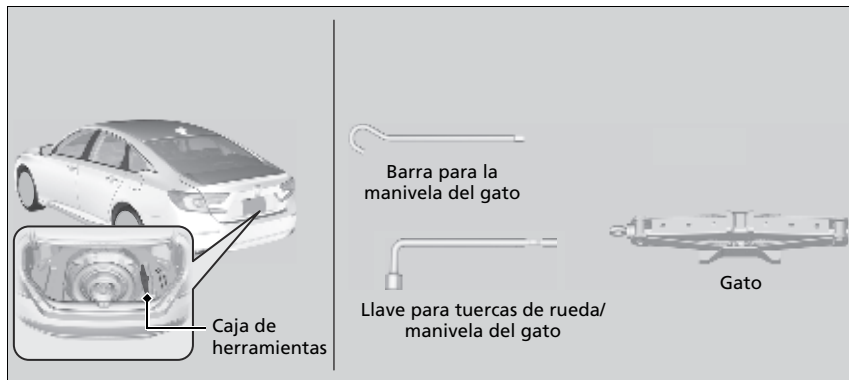

## Cambio de un neumático pinchado

Si se pincha un neumático mientras circula, agarre el volante con firmeza y frene gradualmente para reducir la velocidad. A continuación, deténgase en un lugar seguro. Sustituya el neumático pinchado por un neumático compacto de repuesto\*/un neumático de repuesto de tamaño normal\*. Acuda a un concesionario lo antes posible para la reparación o sustitución del neumático pinchado.

1. Estacione el vehículo en una superficie firme, nivelada y que no resbale, y aplique el freno de estacionamiento.
2. Coloque la transmisión en **P**.
3. Encienda las luces de emergencia y pase la modalidad de alimentación a VEHÍCULO APAGADO.

### » Cambio de un neumático pinchado

#### Modelos con neumático compacto de repuesto

Siga estas precauciones relativas al neumático compacto de repuesto:

Compruebe periódicamente la presión de la rueda de repuesto compacta. Deberá tener la presión de inflado especificada. Presión especificada: 420 kPa (4,2 kgf/cm<sup>2</sup>)

Al circular con el neumático compacto de repuesto, no permita que el vehículo supere la velocidad de 80 km/h. Sustitúyalo por un neumático de tamaño normal lo antes posible.

La rueda de repuesto con el neumático compacto es específica para este modelo. No la utilice en otro vehículo. No utilice otro tipo de rueda de repuesto o de neumático compacto en su vehículo.

No monte cadenas en un neumático compacto de repuesto. Si se pincha un neumático delantero con las cadenas montadas, desmonte uno de los neumáticos de tamaño normal traseros y sustitúyalo por el neumático compacto de repuesto. Desmonte el neumático delantero pinchado y sustitúyalo por el neumático trasero de tamaño normal desmontado. Finalmente, monte las cadenas en el neumático delantero.

El neumático compacto de repuesto ofrece una conducción más dura y menos tracción en algunas superficies. Tenga más precaución al conducir.

No utilice más de un neumático compacto de repuesto al mismo tiempo.

## Preparativos para sustituir un neumático pinchado

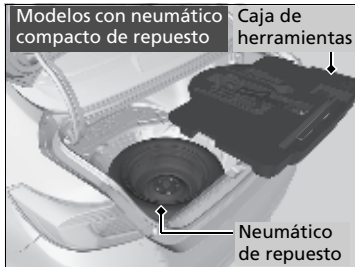
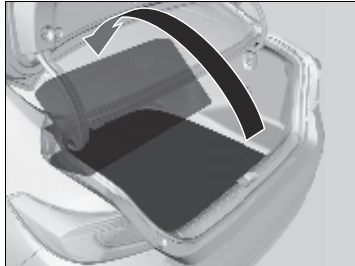

1. Abra la tapa del suelo del maletero.

### Modelos con neumático compacto de repuesto

2. Saque la caja de herramientas del maletero.

### Todos los modelos

3. Saque el gato, la barra para la manivela del gato y la llave para tuercas de rueda de la caja de herramientas.

4. Desatornille el tornillo de fijación y retire el cono espaciador. A continuación, retire la rueda de repuesto.

## ☒ Cambio de un neumático pinchado

**ADVERTENCIA:** El gato solo se debe usar como ayuda en caso de una avería de emergencia del vehículo, no para cambiar los neumáticos de temporada normales, ni en ninguna otra operación de mantenimiento o reparación.

El neumático compacto de repuesto es más pequeño que un neumático normal. La altura de marcha del vehículo se reduce cuando se monta el neumático compacto de repuesto. Si pasa sobre topes u objetos que pueda haber en la carretera se podrían dañar los bajos del vehículo.

No monte el neumático compacto de repuesto en la parte delantera del vehículo.

Si se pincha uno de los neumáticos delanteros, desmonte el neumático trasero del mismo lado y monte el neumático compacto de repuesto en la parte trasera y el neumático trasero en la parte delantera.

### AVISO

No utilice el gato si no funciona correctamente. Llame a su concesionario o a un servicio de remolcado profesional.

La forma de la caja de herramientas varía en función del modelo.

No use el neumático compacto de repuesto\* al circular con un remolque\*.

## ☒ Preparativos para sustituir un neumático pinchado

Tenga cuidado de no lesionarse al sacar o guardar el neumático de repuesto.

Si está remolcando un remolque\*, desenganche el remolque\*.

\* No disponible en todos los modelos

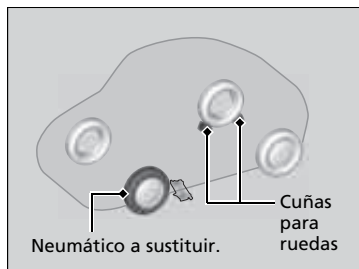

5. Coloque una cuña para ruedas o una roca delante y detrás de la rueda opuesta en diagonal al neumático pinchado.



6. Coloque la rueda de repuesto (con la llanta hacia arriba) debajo del vehículo, cerca del neumático que va a sustituir.



7. Afloje las tuercas de la rueda una vuelta aproximadamente con la llave para tuercas de rueda.

## Cómo colocar el gato

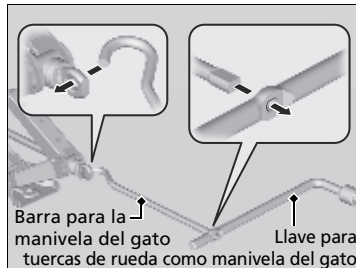
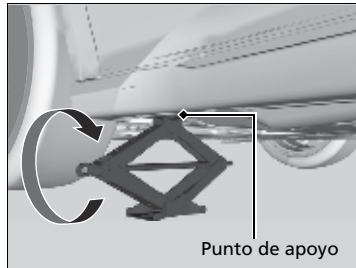
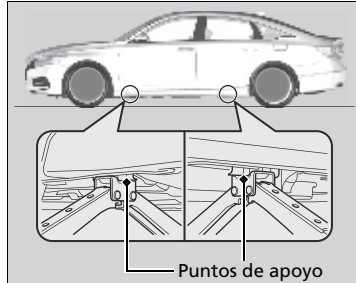

1. Coloque el gato debajo del punto de apoyo más cercano al neumático que va a cambiarse.
2. Gire el soporte del extremo hacia la derecha (como se muestra en la imagen) hasta que la parte superior del gato toque el punto de apoyo.
  - Asegúrese de que la lengüeta del punto de apoyo encaja en la muesca del gato.
3. Eleve el vehículo con la manivela del gato y la barra de prolongación hasta que el neumático se levante del suelo.

## ►► Cómo colocar el gato

### ⚠ ADVERTENCIA

El vehículo puede salirse fácilmente del apoyo del gato y causar lesiones graves a personas que puedan estar debajo.

Siga las indicaciones para cambiar el neumático exactamente; ninguna persona debe colocar parte alguna de su cuerpo debajo de un vehículo apoyado en un gato.

**ADVERTENCIA:** El gato debe colocarse sobre una superficie plana y estable, al mismo nivel que el vehículo estacionado.

No utilice el gato con personas o equipaje dentro del vehículo.

Utilice el gato que se entrega con su vehículo. Otros gatos pueden no resistir el peso ("carga") o no encajar en el punto de apoyo.

Para usar el gato con seguridad, se deben seguir las instrucciones siguientes:

- No lo utilice con el motor en marcha.
- Utilícelo únicamente en superficies firmes y niveladas.
- Colóquelo solamente en los puntos de apoyo.
- No entre en el vehículo mientras se está utilizando el gato.
- No coloque nada encima ni debajo del gato.

## Sustitución del neumático pinchado

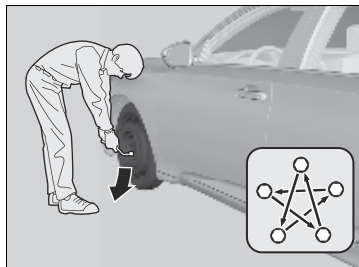
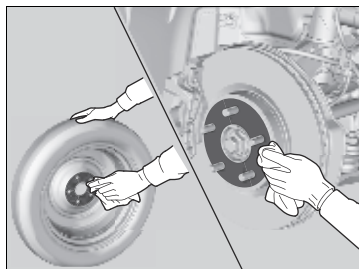
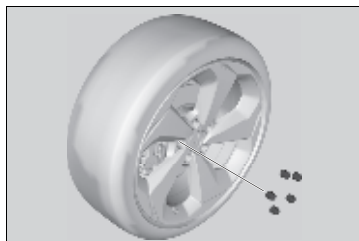

1. Retire las tuercas de rueda y el neumático pinchado.
2. Limpie las superficies de montaje de la rueda con un paño limpio.
3. Monte el neumático de repuesto.
4. Apriete las tuercas de rueda hasta que toquen los bordes de los orificios de montaje y dejen de girar.
5. Baje el vehículo y desmonte el gato. Apriete las tuercas de rueda en el orden indicado en la imagen. Haga este recorrido, apretando las tuercas, dos o tres veces por este orden.  
**Par de apriete para tuercas de rueda:**  
108 N·m (11 kgf·m)

## ► Sustitución del neumático pinchado

No apriete las tuercas de las ruedas en exceso con el pie o utilizando un tubo.



## Almacenamiento del neumático pinchado

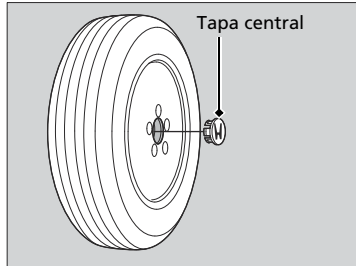

1. Retire la tapa central.

2. Coloque el neumático desinflado boca abajo en el espacio de la rueda de repuesto.

### Modelos con neumático compacto de repuesto

3. Retire el cono separador del tornillo de fijación, dele la vuelta e introdúzcalo de nuevo en el tornillo. Asegure el neumático pinchado con el tornillo de mariposa.

### Modelos con neumático de repuesto de tamaño normal

3. Asegure el neumático pinchado con el tornillo de mariposa.

### Todos los modelos

4. Guarde el gato, la llave para tuercas de rueda y la barra para la manivela de gato en el estuche de herramientas.

### Modelos con neumático compacto de repuesto

5. Guarde la caja en el maletero.

## Almacenamiento del neumático pinchado

### ⚠ ADVERTENCIA

En caso de colisión, los objetos sueltos pueden salir despedidos dentro del habitáculo y lesionar gravemente a los ocupantes.

Guarde la rueda, el gato y las herramientas de forma segura antes de continuar la marcha.

#### Modelos con TPMS/sistema de aviso de desinflado

### TPMS/sistema de aviso de desinflado y neumático de repuesto

Si reemplaza un neumático pinchado por el neumático de repuesto, el indicador de presión baja de neumáticos/TPMS o sistema de aviso de desinflado se encenderá mientras conduce. Después de conducir durante algunos kilómetros, el testigo empezará a parpadear durante un período corto y, a continuación, permanecerá encendido, pero es algo normal.

#### Modelos con interfaz de información al conductor

**Revisar sistema TPMS<sup>\*1</sup>/Check System<sup>\*2</sup>** también aparece en la interfaz de información al conductor, sin embargo es una circunstancia normal de la que no debe preocuparse.

#### Todos los modelos

Calibre el TPMS o inicialice el sistema de aviso de desinflado al reemplazar el neumático por uno de tamaño normal especificado.

- **Calibración TPMS** P. 482
- **Calibración del sistema de aviso de desinflado** P. 485

\*1 : Modelos de Corea y Latinoamérica

\*2 : Excepto modelos de Corea y Latinoamérica

## Comprobación del motor

Si el motor no arranca, compruebe el motor de arranque.

### Comprobación del motor

Si necesita arrancar el vehículo en ese momento, utilice cables de arranque conectados a otro vehículo o una batería de arranque.

➤ **Arranque con cables** P. 644

Anomalía del motor de arranque	Lista de comprobación
<b>El motor de arranque no gira o lo hace lentamente.</b> Es posible que la batería esté descargada. Compruebe los elementos de la derecha y realice la operación correspondiente.	<b>Modelos con interfaz de información al conductor</b> <b>Compruebe si aparece un mensaje en la interfaz de información al conductor.</b> <ul style="list-style-type: none"><li>• Si aparece el mensaje <b>Para encender, coloque el control cerca del botón de arranque</b><ul style="list-style-type: none"><li>➤ <b>Si la pila del control a distancia de acceso sin llave se está agotando</b> P. 642</li></ul></li><li>▶ Asegúrese de que el control a distancia de acceso sin llave está dentro de su zona de cobertura de funcionamiento.<ul style="list-style-type: none"><li>➤ <b>Alcance del botón ENGINE START/STOP</b> P. 148</li></ul></li></ul>
<b>El motor de arranque gira con normalidad pero el motor no arranca.</b> Puede haber un problema en un fusible. Compruebe los elementos de la derecha y realice la operación correspondiente.	<b>Compruebe el brillo de las luces interiores.</b> Encienda las luces interiores y compruebe su brillo. <ul style="list-style-type: none"><li>• Si las luces interiores tienen poca intensidad o no se encienden ➤ <b>Batería</b> P. 614</li><li>• Si las luces interiores se encienden normalmente ➤ <b>Comprobación y sustitución de los fusibles</b> P. 664</li></ul> <b>Revise el procedimiento de arranque del motor.</b> Siga las instrucciones e intente arrancar de nuevo el motor. <ul style="list-style-type: none"><li>➤ <b>Arranque del motor</b> P. 447</li></ul> <b>Compruebe el indicador del sistema inmovilizador.</b> Si el indicador del sistema inmovilizador está parpadeando, no se puede arrancar el motor. <ul style="list-style-type: none"><li>➤ <b>Sistema inmovilizador</b> P. 208</li></ul> <b>Compruebe el nivel de combustible.</b> Deberá haber suficiente combustible en el depósito. <ul style="list-style-type: none"><li>➤ <b>Indicador de combustible</b> P. 160</li></ul> <b>Compruebe los fusibles.</b> Compruebe todos los fusibles o lleve el vehículo a revisar a un concesionario. <ul style="list-style-type: none"><li>➤ <b>Comprobación y sustitución de los fusibles</b> P. 664</li></ul> <b>Si el problema continúa:</b> <ul style="list-style-type: none"><li>➤ <b>Remolcado de emergencia</b> P. 665</li></ul>

## Si la pila del control a distancia de acceso sin llave se está agotando

Si suena el aviso acústico, el indicador del botón **ENGINE START/STOP** parpadea y el motor no arranca.

### Modelos con interfaz de información al conductor

Aparece el mensaje **Para encender, coloque el control cerca del botón de arranque** en la interfaz de información al conductor.

### Todos los modelos

Arranque el motor de la siguiente manera.

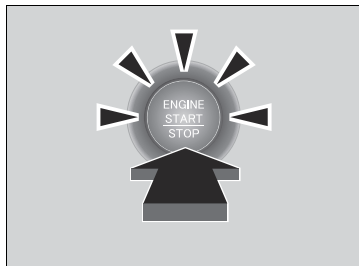
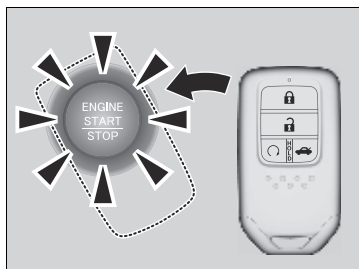

1. Toque la parte central del botón **ENGINE START/STOP** con el símbolo **H** del control a distancia de acceso sin llave mientras parpadea el botón **ENGINE START/STOP**. Los botones del control a distancia de acceso sin llave deben estar orientados hacia usted.
  - El botón **ENGINE START/STOP** parpadea durante aproximadamente 30 segundos.
2. Pise el pedal de freno y pulse el botón **ENGINE START/STOP** antes de que transcurran 10 segundos desde el aviso acústico y de que el botón **ENGINE START/STOP** cambie de parpadeo a encendido.
  - Si no se pisa el pedal, el modo cambiará a ACCESORIOS.

## Parada de emergencia del motor

El botón **ENGINE START/STOP** se puede usar para detener el motor en una situación de emergencia, incluso durante la conducción. Si tiene que detener el motor, realice una de las operaciones siguientes:

- Mantenga oprimido el botón **ENGINE START/STOP** durante unos dos segundos.
- Pulse firmemente el botón **ENGINE START/STOP** tres veces.

El volante no se bloqueará.

### Modelos con caja de cambios automática

La marcha seleccionada cambia automáticamente a **P** una vez que el vehículo se detiene completamente. A continuación, la modalidad de alimentación cambia a VEHÍCULO APAGADO.

### Modelos con transmisión variable continua

La modalidad de alimentación está en ACCESORIOS cuando el motor se detiene. Para cambiar la modalidad de alimentación a VEHÍCULO APAGADO, pase la marcha a **P** una vez que el vehículo se haya detenido completamente. A continuación, pulse el botón **ENGINE START/STOP** dos veces sin pisar el pedal de freno.

### ▶▶ Parada de emergencia del motor

No oprima el botón al conducir salvo que sea absolutamente necesario parar el motor.

## Procedimiento de arranque con cables

Desconecte la alimentación a los dispositivos eléctricos, como el sistema de audio y las luces. Apague el motor y abra el cofre.

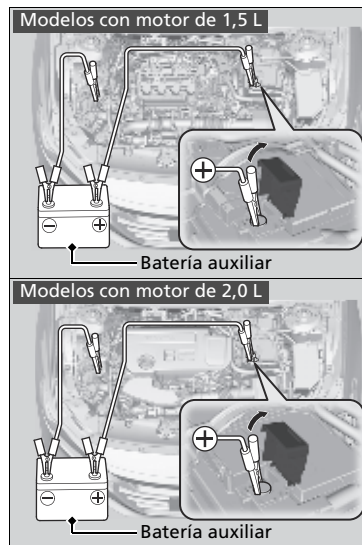

1. Abra la cubierta en el terminal positivo ⊕.
2. Conecte el primer cable de arranque al terminal ⊕ de la batería de su vehículo.
3. Conecte el otro extremo del primer cable de arranque al terminal ⊕ de la batería auxiliar.
  - ▶ Utilice una batería auxiliar de 12 voltios únicamente.
  - ▶ Cuando utilice un cargador de batería para automóvil como batería auxiliar de 12 voltios, seleccione una tensión de carga inferior a 15 voltios. Consulte en el manual del cargador el ajuste adecuado.
4. Conecte el segundo cable de arranque al terminal ⊖ de la batería auxiliar.

## Arranque con cables

### ⚠ ADVERTENCIA

La batería puede hacer explosión si no se sigue el procedimiento correcto, causando lesiones graves a personas que se encuentren cerca.

Mantenga alejados de la batería chispas, llamas y materiales que generen humo.

### AVISO

Si se expone la batería a condiciones de frío intenso, puede congelarse el electrolito en su interior. Si se intenta arrancar con cables un vehículo con la batería congelada, se puede causar la ruptura de la misma.

Fije correctamente las pinzas de los cables de arranque para que no se suelten por las vibraciones del motor. Además, tenga cuidado de que no se enreden los cables de arranque ni se toquen los extremos de los cables al fijarlos o soltarlos.

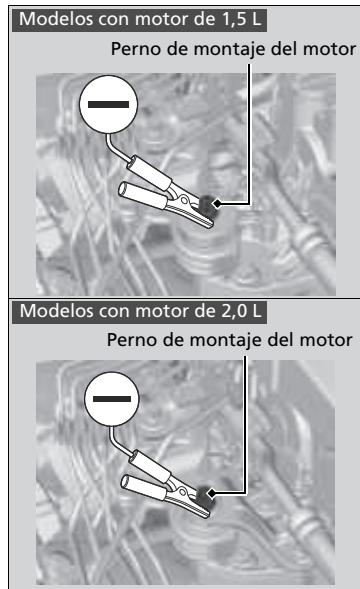

5. Conecte el otro extremo del segundo cable de arranque con pinzas al tornillo de montaje del motor como se muestra en la imagen. No conecte este cable de arranque a ninguna otra parte.
6. Si su vehículo está conectado a otro vehículo, arranque el motor de este otro vehículo y haga que aumente de régimen ligeramente.
7. Intente arrancar el motor de su vehículo. Si gira muy lentamente, compruebe que los cables de arranque tienen un buen contacto metal con metal.

#### ⌘ Arranque con cables

Las condiciones de frío reducen el rendimiento de la batería y pueden hacer que el motor no arranque.

## ■ Qué hacer después de que el motor arranca

Una vez arrancado el motor de su vehículo, retire los cables de arranque en el orden siguiente.

1. Desconecte el cable de arranque de la conexión a masa de su vehículo.
2. Desconecte el otro extremo del cable de arranque del terminal  $\ominus$  de la batería auxiliar.
3. Desconecte el cable de arranque del terminal  $\oplus$  de la batería del vehículo.
4. Desconecte el otro extremo del cable de arranque del terminal  $\oplus$  de la batería auxiliar.

Lleve a revisar su vehículo a una estación de servicio o a un concesionario cercano.

## » Qué hacer después de que el motor arranca

Los indicadores del sistema auxiliar de estabilidad del vehículo (VSA), desconexión del sistema auxiliar de estabilidad del vehículo (VSA) OFF, el control de crucero adaptativo (ACC) con seguimiento de baja velocidad (LSF)\*, el apoyo de seguridad\*, presión baja del neumático/TPMS\* y del sistema de advertencia de desinflado/presión baja de los neumáticos\* podrían encenderse en ámbar junto con un mensaje en la pantalla de información al conductor\* cuando cambia la modalidad de alimentación a CONTACTO tras volver a conectar la batería. Conduzca una distancia corta a más de 20 km/h. Cada indicador debería apagarse. En caso contrario, pida a un concesionario que revise el vehículo.



# La palanca de cambios no se mueve

## Modelos con transmisión variable continua

Siga el procedimiento indicado a continuación si no puede mover la palanca de cambios de la posición **P**.

## Desbloqueo de la palanca



1. Accione el freno de estacionamiento.
2. Retire la llave integrada del control a distancia de acceso sin llave.
3. Abra el bolsillo central.  
➔ **Bolsillo central** P. 251

## Modelos sin cargador inalámbrico

4. Retire la tapa del bolsillo central.

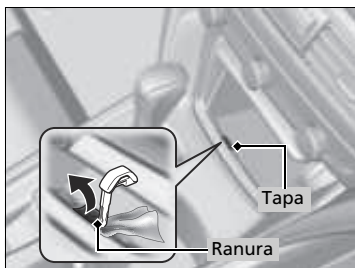

5. Cubra con un paño la punta de llave integrada. Colóquelo en la ranura de desbloqueo del cambio, como se muestra en la imagen, y retire la cubierta.

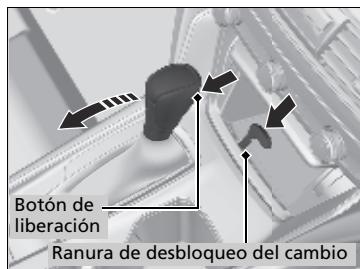

6. Introduzca la llave en la ranura de desbloqueo del cambio.
7. Mientras presiona la llave hacia abajo, pulse el botón de liberación de la palanca de cambios y coloque la palanca en la posición **N**.
  - El cambio ya está desbloqueado. Lleve el vehículo a un concesionario para revisar la palanca de cambios lo antes posible.

## Cómo hacer frente al sobrecalentamiento

Los síntomas de sobrecalentamiento son:

- El puntero del indicador de temperatura está en la marca **H** o el motor pierde potencia de repente.
- **Temperatura del motor demasiado caliente. No manejar. Permita que el motor se enfríe.\*1/Stop Driving When Safe. Engine Temperature Too Hot.\*2** en la interfaz de información al conductor\*.
- Sale vapor o una pulverización del compartimento motor.

### ■ Lo primero

1. Estacione el vehículo en un lugar seguro inmediatamente.
2. Desconecte todos los accesorios y active las luces de emergencia.
  - ▶ **No hay vapor ni pulverización:** Mantenga el motor en marcha y abra el cofre.
  - ▶ **Hay vapor o pulverización:** Apague el motor y espere a que se reduzca. Después, abra el cofre.

\*1: Modelos de Corea y Latinoamérica

\*2: Excepto modelos de Corea y Latinoamérica

\* No disponible en todos los modelos

### ☒ Cómo hacer frente al sobrecalentamiento

#### ⚠ ADVERTENCIA

El vapor y las salpicaduras procedentes de un motor sobrecalentado pueden causarle quemaduras graves.

No abra el cofre si está saliendo vapor.

#### AVISO

Si continúa circulando con el puntero del indicador de temperatura en la marca **H**, pueden producirse daños en el motor.

#### ⚠ ADVERTENCIA

#### EXTINGUIDOR

Revise el extinguidor de su automóvil al menos una vez por mes y asegúrese de que se encuentre cargado.

### ■ Lo siguiente

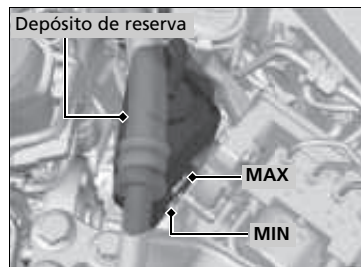

1. Compruebe que el ventilador de refrigeración está funcionando y detenga el motor cuando la aguja del indicador de temperatura haya descendido.
  - Si el ventilador de refrigeración no funciona, pare el motor inmediatamente.
2. Una vez que se ha enfriado el motor, compruebe el nivel de refrigerante y si hay fugas en los componentes del sistema de refrigeración.
  - Si el nivel de refrigerante del depósito de reserva está bajo, añada refrigerante hasta que alcance la marca **MAX**.
  - Si no hay refrigerante en el depósito de reserva, compruebe que el radiador está frío. Cubra el tapón de radiador con un paño grueso y abra el tapón. Si es necesario, añada refrigerante hasta la base del cuello de llenado y coloque de nuevo el tapón.

### ■ Finalmente

Una vez que el motor se haya enfriado lo suficiente, arránquelo de nuevo y compruebe el indicador de temperatura.

Si la aguja del indicador de temperatura ha descendido, reanude la conducción. Si no ha descendido, póngase en contacto con un concesionario para realizar la reparación.

### ►► Cómo hacer frente al sobrecalentamiento

## ⚠ ADVERTENCIA

Retirar el tapón del radiador mientras el motor está caliente puede hacer que el refrigerante salga pulverizado y le provoque quemaduras graves.

Deje siempre que el motor y el radiador se enfríen antes de retirar el tapón del radiador.

Si hay fugas de refrigerante, póngase en contacto con un concesionario para repararlas.

Utilice agua solamente como solución temporal de emergencia. Solicite en un concesionario que laven el sistema con el anticongelante adecuado lo antes posible.

Modelos con pantalla de información

## Si se enciende el indicador de presión baja de aceite



### ■ Razones por las que se enciende el indicador

Se enciende cuando la presión de aceite del motor es baja.

### ■ Qué hacer en cuanto se enciende el indicador

1. Estacione el vehículo en una superficie nivelada en un lugar seguro inmediatamente.
2. Si es necesario, encienda las luces de emergencia.

### ■ Qué hacer después de haber estacionado el vehículo

1. Detenga el motor y déjelo reposar tres minutos aproximadamente.
2. Abra el cofre y compruebe el nivel de aceite.  
➤ **Comprobación del aceite** P. 586
3. Arranque el motor y compruebe el indicador de presión baja de aceite.
  - ▶ El indicador se apaga: Reanude la conducción.
  - ▶ Si el indicador no se apaga en los 10 segundos siguientes: Pare el motor inmediatamente y póngase en contacto con un concesionario para realizar la reparación.

➤ Si se enciende el indicador de presión baja de aceite

### AVISO

Si el motor funciona con una presión de aceite baja pueden producirse daños mecánicos graves casi inmediatamente.

Modelos con interfaz de información al conductor

## Si aparece la advertencia de presión baja de aceite



\*1



\*2

### ■ Razones por las que aparece la advertencia

Aparece cuando la presión de aceite del motor es baja.

### ■ Procedimientos en caso de que aparezca la advertencia

1. Estacione el vehículo en una superficie nivelada en un lugar seguro inmediatamente.
2. Si es necesario, encienda las luces de emergencia.

### ■ Qué hacer después de haber estacionado el vehículo

1. Detenga el motor y déjelo reposar tres minutos aproximadamente.
2. Abra el cofre y compruebe el nivel de aceite.

#### ▣ **Comprobación del aceite** P. 586

3. Arranque el motor y compruebe la advertencia de presión baja de aceite.
  - La advertencia desaparece: Reanude la conducción.
  - La advertencia no desaparece: Pare el motor inmediatamente y póngase en contacto con un concesionario para realizar la reparación.

►► Si aparece la advertencia de presión baja de aceite

### AVISO

Si el motor funciona con una presión de aceite baja pueden producirse daños mecánicos graves casi inmediatamente.

\*1: Modelos de Corea y Latinoamérica

\*2: Excepto modelos de Corea y Latinoamérica

## Si se enciende el indicador del sistema de carga



### ■ Razones por las que se enciende el indicador

Se enciende cuando la batería no se carga.

### ■ Qué hacer cuando se enciende el indicador

Desconecte el sistema de aire acondicionado, la luneta térmica y los demás sistemas eléctricos, y póngase en contacto con un concesionario inmediatamente para realizar la reparación.

## Si se enciende o parpadea el testigo de averías



### ■ Razones por las que se enciende o parpadea el testigo

- Se enciende si el sistema de control de emisiones del motor presenta algún problema.
- Parpadea cuando se detectan fallos de encendido en el motor.

### ■ Qué hacer cuando se enciende el testigo

Evite conducir a velocidades altas y lleve el vehículo a revisar inmediatamente a un concesionario.

### ■ Qué hacer cuando parpadea el testigo de averías

Estacione el vehículo en un lugar seguro donde no haya objetos inflamables y espere 10 minutos como mínimo con el motor parado hasta que se enfríe.

### ►► Si se enciende el indicador del sistema de carga

Si necesita detenerse durante un momento, no pare el motor. Al arrancar el motor de nuevo es posible que se descargue la batería rápidamente.

### ►► Si se enciende o parpadea el testigo de averías

#### AVISO

Si se conduce con el testigo de averías encendido, es posible que el sistema de control de emisiones y el motor resulten dañados.

Si el testigo de averías parpadea de nuevo al volver a arrancar el motor, circule hasta el concesionario más cercano sin superar los 50 km/h. Lleve su vehículo a revisar.

## Si se enciende o parpadea el indicador del sistema de frenos (rojo)

Excepto  
Corea



Corea



(Rojo)

### ■ Razones por las que se enciende el indicador

- El nivel del líquido de frenos es bajo.
- El sistema de frenos presenta un fallo de funcionamiento.

### ■ Qué hacer cuando se enciende el indicador durante la conducción

Pise el pedal del freno ligeramente para comprobar la presión del pedal.

- Si es normal, compruebe el nivel de líquido de frenos la siguiente vez que se detenga.
- Si no es normal, actúe inmediatamente. Si es necesario, seleccione una marcha inferior para que disminuya la velocidad del vehículo utilizando el freno motor.

### ■ Motivos por los que parpadea el indicador

- Hay algún problema en el sistema del freno de estacionamiento eléctrico.

### ■ Qué hacer cuando parpadea el indicador

- Evite utilizar el freno de estacionamiento y haga que revisen el vehículo en un concesionario de inmediato.

### ►► Si se enciende o parpadea el indicador del sistema de frenos (rojo)

Lleve su vehículo a reparar inmediatamente.

Es peligroso circular con un nivel bajo de líquido de frenos. Si no nota resistencia en el pedal de freno, deténgase inmediatamente en un lugar seguro. Si es necesario, seleccione una marcha inferior.

Si el indicador del sistema de frenos y el indicador **ABS** se encienden a la vez, significa que no funciona el sistema de distribución electrónica de la potencia de frenado. Significa que se puede producir inestabilidad al frenar bruscamente. El vehículo debe ser revisado en un concesionario inmediatamente.

Si el indicador del sistema de frenos (rojo) parpadea al mismo tiempo que se enciende el indicador del sistema de frenos (ámbar), puede que el freno de estacionamiento no funcione.

Evite utilizar el freno de estacionamiento y haga que revisen el vehículo en un concesionario de inmediato.

### ►► Si el indicador del sistema de frenos (rojo) se enciende o parpadea al mismo tiempo que se enciende el indicador del sistema de frenos (ámbar) P. 655

Si activa repetidamente el freno de estacionamiento eléctrico en un corto periodo de tiempo, el freno deja de funcionar para evitar el calentamiento del sistema y el indicador parpadea.

Vuelve a su estado original en aproximadamente 1 minuto.



## Si el indicador del sistema de frenos (rojo) se enciende o parpadea al mismo tiempo que se enciende el indicador del sistema de frenos (ámbar)

Excepto  
Corea



Corea

**BRAKE**

(Rojo)

■ Si el indicador del sistema de frenos (rojo) se enciende o parpadea al mismo tiempo que se enciende el indicador del sistema de frenos (ámbar), libere el freno de estacionamiento de forma manual o automática

➤ Freno de estacionamiento P. 537

- Si el indicador del sistema de frenos (rojo) se enciende de forma continua o parpadea al mismo tiempo que se enciende el indicador del sistema de frenos (ámbar), detenga el vehículo en un lugar seguro y haga que lo revisen en un concesionario inmediatamente.
  - Para evitar que el vehículo se mueva, ponga la transmisión en **P**.

Excepto  
Corea



Corea

**BRAKE  
SYSTEM**

(Ámbar)

- Si se apaga únicamente el indicador del sistema de frenos (rojo), evite usar el freno de estacionamiento y haga que revisen el vehículo en un concesionario inmediatamente.

► Si el indicador del sistema de frenos (rojo) se enciende o parpadea al mismo tiempo que se enciende el indicador del sistema de frenos (ámbar)

Si aplica el freno de estacionamiento, es posible que no pueda liberarlo.

Si el indicador del sistema de frenos (rojo) y el indicador del sistema de frenos (ámbar) se encienden al mismo tiempo, el freno de estacionamiento está funcionando.

Si el indicador del sistema de frenos (rojo) parpadea al mismo tiempo que se enciende el indicador del sistema de frenos (ámbar), puede que el freno de estacionamiento no funcione porque está verificando el sistema.

## Si se enciende el testigo de la dirección asistida eléctrica (EPS)



### ■ Razones por las que se enciende el indicador

- Se enciende cuando hay un problema en el sistema EPS.
- Si pisa el pedal del acelerador repetidamente para aumentar el régimen del motor cuando el motor está a ralentí, el indicador se enciende y algunas veces aumenta la rigidez del volante.
- Se enciende cuando se pierde la memoria del punto central del ángulo de dirección del EPS. Esto puede deberse a una serie de problemas que incluyen: desconexión de la batería, fusible principal fundido, batería baja que causa un reinicio del sistema EPS o daño en los cables del mazo de cables del EPS. Los indicadores del sistema auxiliar de estabilidad del vehículo (VSA), desconexión del sistema auxiliar de estabilidad del vehículo (VSA) OFF, el control de cruce adaptativo (ACC) con seguimiento de baja velocidad (LSF)\*, el apoyo de seguridad\*, presión baja del neumático/TPMS\* y del sistema de advertencia de desinflado/presión baja de los neumáticos\* también podrán encenderse en ámbar junto con un mensaje en la pantalla de información al conductor\*.

### ■ Qué hacer cuando se enciende el indicador

- Detenga el vehículo en un lugar seguro y arranque de nuevo el motor. Si el indicador se enciende y permanece encendido, el vehículo debe ser revisado en un concesionario inmediatamente.
- Si los indicadores del sistema auxiliar de estabilidad del vehículo (VSA), desconexión del sistema auxiliar de estabilidad del vehículo (VSA) OFF, el control de cruce adaptativo (ACC) con seguimiento de baja velocidad (LSF)\*, el apoyo de seguridad\*, presión baja del neumático/TPMS\* y del sistema de advertencia de desinflado/presión baja de los neumáticos\* también se encienden en ámbar junto con un mensaje en la pantalla de información al conductor\*, tiene que calibrar los sistemas VSA y EPS. Conduzca una distancia corta a más de 20 km/h para calibrar los sistemas VSA y EPS. Si los indicadores se encienden y permanecen encendidos, estacione el vehículo en un lugar seguro, apague y vuelva a arrancar el motor y, a continuación, repita la operación anterior. Si los indicadores vuelven a encenderse y permanecer encendidos, haga que revisen el vehículo en un concesionario inmediatamente.

Modelos de Corea y México

## Si se enciende o parpadea el indicador de presión baja de neumáticos/TPMS



### ■ Razones por las que se enciende o parpadea el indicador

Una presión de los neumáticos es significativamente baja o el TPMS no se ha calibrado. Si el TPMS presenta algún problema, el indicador parpadea alrededor de un minuto y después permanece encendido.

Si se instala el neumático de repuesto compacto, el indicador se encenderá o parpadeará durante un minuto y después permanecerá encendido.

### ■ Qué hacer cuando se enciende el indicador

Conduzca con cuidado y evite girar de forma abrupta o frenar bruscamente. Deténgase en un lugar seguro. Compruebe la presión del neumático y ajústela al nivel especificado. La presión específica del neumático se indica en una etiqueta en la jamba de la puerta del lado del conductor.

- Calibre el TPMS una vez que la presión de los neumáticos se ha ajustado.

➤ **Calibración TPMS** P. 482

Si el indicador se enciende debido al uso del neumático compacto de repuesto, cámbielo por un neumático de tamaño normal. El indicador se apaga tras calibrar el TPMS.

### ■ Qué hacer cuando el indicador parpadea y luego permanece encendido

Lleve el neumático a un concesionario para que lo revisen lo antes posible. Si el indicador empieza a parpadear y luego se enciende debido al uso del neumático compacto de repuesto, cámbielo por un neumático de tamaño normal. El indicador se apaga tras calibrar el TPMS.

➤ **Calibración TPMS** P. 482

►► Si se enciende o parpadea el indicador de presión baja de neumáticos/TPMS

### AVISO

Conducir con un neumático con una presión de inflado demasiado baja puede provocar que éste se sobrecaliente. Un neumático sobrecalentado puede fallar. Mantenga la presión de inflado de los neumáticos siempre al nivel especificado.

Excepto modelos de Corea y México

## Si se enciende o parpadea el indicador de presión baja de neumáticos/sistema de aviso de desinflado \*



### ■ Razones por las que se enciende o parpadea el indicador

La presión de uno de los neumáticos es significativamente baja o el sistema de aviso de desinflado no se ha calibrado. Si hay algún problema en el sistema de aviso de desinflado, el indicador parpadea durante un minuto y después se enciende de forma permanente.

Si se instala el neumático de repuesto compacto\*, el indicador se encenderá o parpadeará durante un minuto y después permanecerá encendido.

### ■ Qué hacer cuando se enciende el indicador

Conduzca con cuidado y evite girar de forma abrupta o frenar bruscamente. Deténgase en un lugar seguro. Compruebe la presión del neumático y ajústela al nivel especificado. La presión específica del neumático se indica en una etiqueta en la jamba de la puerta del lado del conductor.

- Calibre el sistema de aviso de desinflado después de ajustar la presión de los neumáticos.

### ➤ Calibración del sistema de aviso de desinflado P. 485

Si el indicador se enciende debido al uso del neumático compacto de repuesto\*, cámbielo por un neumático de tamaño normal. El indicador se apaga tras calibrar del sistema de advertencia de desinflado.

### ■ Qué hacer cuando el indicador parpadea y luego permanece encendido

Lleve el neumático a un concesionario para que lo revisen lo antes posible. Si el indicador empieza a parpadear y luego se enciende debido al uso del neumático compacto de repuesto\*, cámbielo por un neumático de tamaño normal. El indicador se apaga tras calibrar del sistema de advertencia de desinflado.

### ➤ Calibración del sistema de aviso de desinflado P. 485

►► Si se enciende o parpadea el indicador de presión baja de neumáticos/sistema de aviso de desinflado\*

### AVISO

Conducir con un neumático con una presión de inflado demasiado baja puede provocar que éste se sobrecaliente. Un neumático sobrecalentado puede fallar. Mantenga la presión de inflado de los neumáticos siempre al nivel especificado.

Modelos con caja de cambios automática

## Si el indicador de la caja de cambios parpadea junto con el mensaje de advertencia



\*1

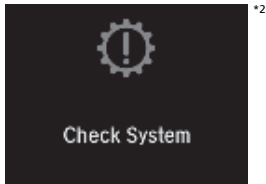

\*2

### ■ Motivos por los que parpadea el indicador

La caja de cambios está averiada.

### ■ Qué hacer cuando parpadea el indicador

- Lleve inmediatamente el vehículo a un concesionario para que lo revisen.
- Ponga la caja de cambios en **N** y arranque el motor.
  - Compruebe si la posición **N** en la interfaz de información al conductor y el indicador del botón **N** están encendidos/parpadean.
    - **Arranque del motor** P. 447

### ⌘ Si el indicador de la caja de cambios parpadea junto con el mensaje de advertencia

Es posible que no pueda arrancar el motor.

Asegúrese de aplicar el freno de estacionamiento al estacionar el vehículo.

Póngase en contacto con un servicio de remolcado profesional si necesita remolcar su vehículo.

➤ **Remolcado de emergencia** P. 665

\*1: Modelos de Corea y Latinoamérica

\*2: Excepto modelos de Corea y Latinoamérica

## Ubicaciones de los fusibles

Si algún dispositivo eléctrico no funciona, pase la modalidad de alimentación a VEHÍCULO APAGADO y compruebe si está fundido el fusible correspondiente.







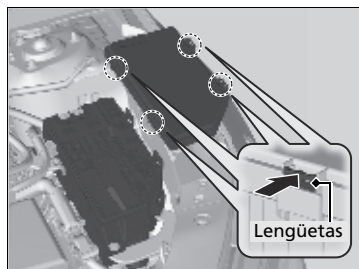







### ■ Caja de fusibles del compartimento motor





















Ubicada cerca de la batería. Presione las lengüetas para abrir la caja.



















Las ubicaciones de los fusibles se muestran en la cubierta de la caja de fusibles. Localice el fusible en cuestión mediante el número del fusible y el número de la cubierta de la caja.



■ Circuito protegido y amperaje de fusibles

	Circuito protegido	Amperios
1	 Batería	125 A
	-	(70 A)
	 EPS	70 A
2	-	(30 A)
	 Principal 2 de la caja de fusibles	60 A
	 EBB	40 A
	 ABS/VSA FSR	40 A
	-	(30 A)
	 IG principal 1	30 A
	 Desempañador de luneta	40 A
3	 Principal 1 de la caja de fusibles	60 A
	-	(30 A)
	 Motor del calefactor	40 A
	-	(40 A)
	 Interruptor magnético ST	30 A
	 Motor del ventilador secundario	30 A
	 -	(30 A)
	 -	(30 A)
	 Opción de la caja de fusibles 2*	(70 A)
	-	(40 A)
4	 Opción 1 de la caja de fusibles	60 A

	Circuito protegido	Amperios
	-	(40 A)
5	 Motor del ventilador principal	30 A
	 R/M 2	30 A
	 Motor de ABS/VSA	40 A
	 IG principal 2	30 A
	 Motor del limpiaparabrisas	30 A
6	 R/M 1	30 A
7	-	-
8	-	-
9	 Luces de freno	10 A
10	 TCU	(15 A)
11	 Inyector	20 A
12	 TCU2*	(10 A)
13	 IGP	15 A
14	 TCU3*	(10 A)
15	 FI ECU	10 A
16	 Sensor de la batería	7,5 A
17	 DBW	15 A
18	 Bobina de encendido	15 A
19	 Luces de emergencia	15 A
20	-	-
21	-	-
22	 -	(10 A)
23	 -	(20 A)
24	 Audio	(15 A)

	Circuito protegido	Amperios
25	 Asientos térmicos traseros*	(20 A)
26	-	-
27	 Marcha atrás	10 A
28	 Bocina	10 A
29	 Luces antiniebla*	(10 A)
30	 Rejilla del obturador*	(7,5 A)
31	 Embrague MG	10 A
32	 Motor del lavaparabrisas	15 A
33	-	-
34	 -	(10 A)
35	 Audio auxiliar*	(7,5 A)
36	 IGPS	7,5 A
37	 IGPS (LAF)	7,5 A
38	 VB ACT	7,5 A
39	 IG1 TCU	(10 A)
40	 Bomba de combustible IG1	20 A
41	 IG1 ABS/VSA	7,5 A
42	 IG1 ACG	10 A
43	 CORTE motor de arranque IG1	10 A
44	 Monitor IG1	7,5 A
45	 -	(30 A)

\* No disponible en todos los modelos

## ■ Caja de fusibles del interior















Se encuentra debajo del salpicadero.















Las ubicaciones de los fusibles se muestran en la etiqueta del panel lateral.  
Localice el fusible en cuestión mediante el número del fusible y el número de la etiqueta.



■ Circuito protegido y amperaje de fusibles

	Circuito protegido	Amperios
1	–	–
2	 Desbloqueo de la puerta del conductor	10 A
3	 Desbloqueo de la puerta del acompañante	10 A
4	 ACC	10 A
5	 Bloqueo de llave ACC	7,5 A
6	 SRS	10 A
7	–	–
8	 IG HOLD2*	(10 A)
9	 SMART	10 A
10	 –	(10 A)
11	 Bloqueo de la puerta del conductor	10 A
12	 Bloqueo de la puerta del conductor*	(10 A)
13	 Bloqueo de la puerta del acompañante	10 A
14	 IG2_Option	10 A
15	 DRL	10 A
16	 Toma de corriente para los accesorios central	(20 A)
17	 Techo solar*	(20 A)
18	–	–
19	–	–
20	 SBW ECU*	(10 A)

	Circuito protegido	Amperios
21	 Desbloqueo de la puerta del conductor*	(10 A)
22	–	–
23	–	–
24	 Amplificador de alta calidad*	(20 A)
25	–	–
26	–	–
27	–	–
28	–	–
29	–	–
30	–	–
31	–	–
32	 IG HOLD3*	(15 A)
33	 Deslizamiento del asiento eléctrico del conductor*	(20 A)
34	 Deslizamiento del asiento eléctrico del acompañante delantero*	(20 A)
35	 IG1_Option 2	10 A
36	 Medidor	10 A
37	 IG1_Option 1	10 A
38	 Reclinación del asiento eléctrico del conductor*	(20 A)
39	 Reclinación del asiento eléctrico del acompañante*	(20 A)

	Circuito protegido	Amperios
40	 Apoyo lumbar del asiento eléctrico del conductor*	(10 A)
41	–	–
42	 AVS*	(20 A)
43	 +B_Option	10 A
44	 Sistema de amortiguación adaptativa*	(20 A)
45	–	–
46	 SRS	10 A
47	–	–
48	 HUD*	(10 A)
49	 Cerradura de la puerta	20 A
50	 Toma de alimentación de accesorios delantera	20 A
51	 Elevelunas eléctrico trasero del lado del acompañante	20 A
52	 Elevelunas eléctrico trasero del lado del conductor	20 A
53	 Elevelunas eléctrico del acompañante	20 A
54	 Elevelunas eléctrico del conductor	20 A
55	–	–

\* No disponible en todos los modelos

## Comprobación y sustitución de los fusibles

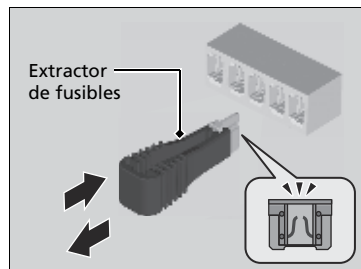
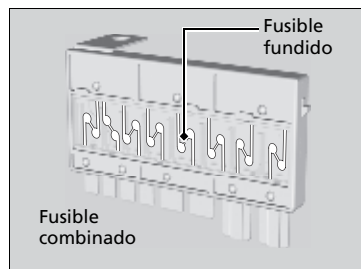

1. Pase la modalidad de alimentación a VEHÍCULO APAGADO. Apague los faros y todos los accesorios.
2. Abra la cubierta de la caja de fusibles del compartimento del motor.
3. Compruebe el fusible grande del compartimento motor.
  - Si el fusible está fundido, utilice un desarmador de cruz para desmontar el tornillo y sustitúyalo por uno nuevo.
4. Revise los fusibles pequeños situados en el compartimento motor y en el interior del vehículo.
  - Si hay algún fusible fundido, retírelo con el extractor de fusibles y sustitúyalo por uno nuevo.

### Comprobación y sustitución de los fusibles

#### AVISO

Sustituir un fusible por otro de mayor amperaje incrementa el riesgo de que se produzcan daños en el sistema eléctrico.

Sustituya el fusible con un fusible de repuesto que tenga el mismo amperaje especificado.

Utilice las tablas para localizar el fusible en cuestión y comprobar el amperaje especificado en la etiqueta del fusible.

► **Ubicaciones de los fusibles** P. 660

Hay un extractor de fusibles en la parte trasera de la tapa de la caja de fusibles del compartimento motor.

Póngase en contacto con un servicio de remolcado profesional si necesita remolcar su vehículo.

## ■ Remolcado de plataforma

El operador carga el vehículo en la plataforma trasera de un camión.

**Este es el mejor modo de transportar el vehículo.**

## ■ Remolcado con elevación de ruedas

El camión de remolque coloca dos brazos oscilantes debajo de los neumáticos delanteros y los eleva del suelo. Los neumáticos traseros se mantienen sobre el suelo. **Este es un modo**

**aceptable de remolcar el vehículo.**

## » Remolcado de emergencia

### AVISO

Si intenta elevar o remolcar el vehículo por los parachoques se producirán daños graves. Los parachoques no están diseñados para soportar el peso del vehículo.

Asegúrese de que el freno de estacionamiento está liberado. Si no se puede soltar el freno de estacionamiento, el vehículo debe transportarse mediante una plataforma de remolque.

➤ **Freno de estacionamiento** P. 537

Si se realiza un remolcado inadecuado (detrás de una autocaravana u otro vehículo a motor), la caja de cambios puede resultar dañada.

Nunca remolque el vehículo solo con una cuerda o cadena. Es muy peligroso, ya que las cuerdas y las cadenas pueden desplazarse lateralmente o romperse.

## ■ Qué hacer cuando no se puede desbloquear la tapa del depósito de combustible

Si no puede desbloquear la tapa del depósito de combustible, utilice el siguiente procedimiento.

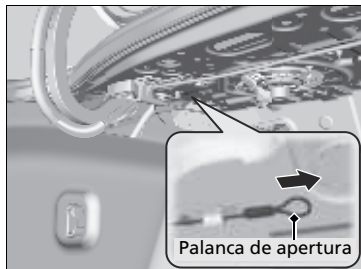

1. Abra el maletero.
2. Tire de la palanca de apertura hacia usted mismo.
  - ▶ La tapa del depósito de combustible se suelta.
3. Abra la tapa del depósito de combustible.
  - ▶ **Abastecimiento** P. 557, 559

## ⚠ No puede desbloquear la tapa del depósito de combustible

Después de tomar estas medidas, contacte con un concesionario para revisar el vehículo.

## Qué hacer cuando no se puede abrir el maletero

Si no puede abrir el maletero, utilice el siguiente procedimiento.

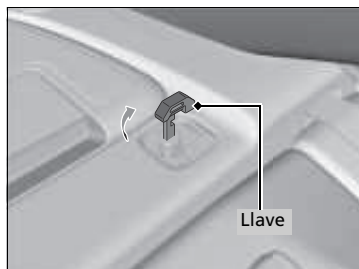
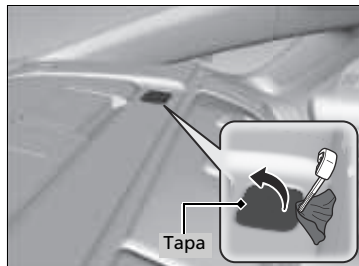

### Modelos con las cabeceras ajustables

1. Quite la cabecera exterior trasera del lado del conductor.

### ➤ Desmontaje y montaje de las la cabeceras P. 247

### Todos los modelos

2. Retire la llave integrada del control a distancia de acceso sin llave.
3. Cubra con un paño la punta de llave integrada. Colóquelo en la cubierta, como se muestra en la imagen, y retire la cubierta.

### Modelos con el bombillo en la cubierta

4. Introduzca la llave en el bombillo y gire la llave hacia la derecha.
  - ▶ El maletero se desbloquea y se abre.

### ⌘ No se puede abrir el maletero

Seguimiento:

Después de tomar estas medidas, contacte con un concesionario para revisar el vehículo.

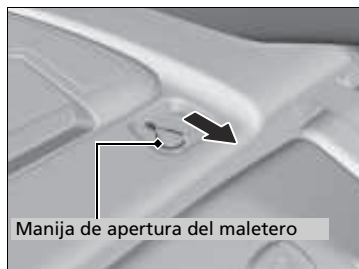

**Modelos sin el bombillo en la cubierta**

4. Tire de la palanca de apertura del cofre en la dirección de la flecha de la imagen.
  - El maletero se desbloquea y se abre.

## Suministrar desde un recipiente de combustible portátil

Si se ha quedado sin combustible y necesita suministrar su vehículo desde un recipiente portátil, utilice el embudo proporcionado con el vehículo.

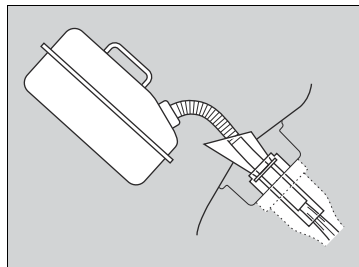
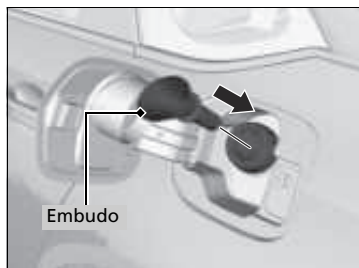

1. Apague el motor.
2. Presione en el borde de la tapa del depósito de combustible hasta que escuche un clic cuando la puerta del conductor se desbloquee.
  - ▶ Se abrirá la tapa del depósito de combustible.
3. Saque el embudo de la caja de herramientas del maletero.
  - ▶ **Tipos de herramientas** P. 632
4. Coloque el extremo del embudo en la parte inferior de la abertura de llenado y, a continuación, insértelo lenta y completamente.
  - ▶ Asegúrese de que el embudo desciende junto con el tubo de llenado.
5. Llene el tanque con el combustible del recipiente portátil.
  - ▶ Vierta el combustible con cuidado para no derramarlo.
6. Retire el embudo del cuello del llenador.
  - ▶ Limpie todo el combustible del embudo antes de guardarlo.
7. Cierre la tapa del depósito de combustible con la mano.

▶ Suministro desde un recipiente de combustible portátil

### **ADVERTENCIA**

La gasolina es muy inflamable y explosiva. Puede quemarse o herirse gravemente al manipular combustible.

- Detenga el motor y manténgalo alejado de fuentes de calor, chispas y llamas.
- Manipule combustible sólo al aire libre.
- Limpie las salpicaduras inmediatamente.

#### **AVISO**

No inserte la boquilla de un recipiente de combustible portátil ni ningún otro embudo excepto el proporcionado con su vehículo. Hacerlo puede dañar el sistema de combustible.

No intente abrir el depósito de combustible sellado haciendo palanca o empujando con objetos extraños. Esto puede dañar el sistema de combustible y su sello.

Antes de suministrar, asegúrese de que el combustible del recipiente portátil sea gasolina.

\* No disponible en todos los modelos





# Información

Este capítulo incluye las especificaciones del vehículo, la ubicación de los números de identificación y otro tipo de información requerida legalmente.

<b>Especificaciones</b> .....	672
<b>Números de identificación</b>	
Número de identificación del vehículo (VIN), número del motor y número de la caja de cambios.....	678
<b>Dispositivos que emiten ondas de radio*</b> ..	679

\* No disponible en todos los modelos

## Modelos con motor de 1,5 L

### ■ Especificaciones del vehículo

Modelo	Honda Accord Sedán	
	1.450-1.465 kg <sup>1</sup>	1.448-1.485 kg <sup>2</sup>
Peso en orden de marcha	1.443-1.471 kg <sup>3</sup>	1.422-1.469 kg <sup>4</sup>
	1.460-1.473 kg <sup>7</sup>	
Peso máximo permitido	1.950 kg <sup>2, 3, 5, 7</sup>	2.030 kg <sup>6</sup>
Carga sobre el eje	Delante	1.070 kg <sup>2, 3</sup>
máxima permitida	Detrás	960 kg <sup>2, 3</sup>
Peso bruto del vehículo <sup>1</sup>	Consulte la etiqueta de certificación en la jamba de la puerta del conductor	

\*1: Modelos de Corea

\*2: Modelos de los países del CCG, Irak y Yemen

\*3: Modelos de África y Oriente Medio excepto países del CCG, Irak y Yemen

\*4: Modelos de México

\*5: Modelos de México con llantas de 17 pulgadas

\*6: Modelos de México con llantas de 19 pulgadas

\*7: Modelos de Latinoamérica, salvo modelos de México

### ■ Especificaciones del motor

Tipo	Motor de gasolina de 4 cilindros DOHC VTEC-TURBO en línea de 4 tiempos refrigerado por agua	
Diámetro x carrera	73 x 89,5 mm	
Cilindrada	1.498 cm <sup>3</sup>	
Ratio de compresión	10,3: 1	
Bujías	NGK	DILKAR8P8SY
Potencia máxima <sup>1</sup>	148 kw (198 CV)/5.500 rpm	
Par máx. <sup>1</sup>	260 N·m (26,5 kgf·m)/1.600-5.000 rpm	
Velocidad máxima <sup>1</sup>	190 km/h	

\*1: Modelos de Irak y de países del CCG

### ■ Combustible

Combustible:	Gasolina sin plomo de 91 o más octanos <sup>*1</sup>
Tipo	Gasolina sin plomo de alta calidad, 95 octanos o más <sup>*2</sup>
Capacidad del depósito de combustible	56 L

\*1: Excepto modelos de Perú

\*2: Modelos de Perú

### ■ Batería

Capacidad	48AH(5)/60AH(20)
-----------	------------------

### ■ Líquido lavaparabrisas

Capacidad del depósito	2,5 L
------------------------	-------

### ■ Bombillas

Faros (luces de cruce)	LED
Faros (luces de carretera)	60 W (HB3) <sup>*1</sup> LED <sup>*2</sup>
Luces antiniebla <sup>*</sup>	LED
Luces de posición/luces de conducción diurna	LED
Intermitentes delanteros	LED
Luces de posición laterales delanteras <sup>*</sup>	LED
Intermitentes laterales (en los retrovisores de las puertas) <sup>*</sup>	LED
Luces de freno	LED
Luces traseras	LED
Luces de posición laterales traseras <sup>*</sup>	LED
Intermitentes traseros	21 W (ámbar)
Luces de marcha atrás	16 W
Luz de matrícula trasera	LED
Tercera luz de freno	LED
Luces interiores	
Luces de lectura	8 W
Luz del techo	8 W
Luces de espejo de cortesía	1,4 W
Luces de cortesía de las puertas <sup>*</sup>	3,8 W (2CP)
Luz del maletero	5 W
Luz de la guantera <sup>*</sup>	3,4 W
Luces ambiente	LED
Luz del compartimento de la consola <sup>*</sup>	LED
Luz del bolsillo central	LED

\*1: Modelos con luces de carretera halógenas

\*2: Modelos con luces de carretera de tipo LED

### ■ Líquido de frenos

Especificado	Líquido de frenos con DOT 3 o DOT 4
--------------	-------------------------------------

### ■ Líquido de la transmisión variable continua

Especificado	Líquido de transmisión Honda HCF-2
Capacidad	Cambio 3,7 L

### ■ Aceite del motor

Recomendado	Aceite de motor original de Honda Aceite SM de servicio API o de grado superior 0W-20, 0W-30, 5W-30, 10W-30, o ACEA A5/B5	
	Cambio	3,2 L
Capacidad	Cambio incluido filtro	3,5 L

### ■ Refrigerante del motor

Especificado	Anticongelante/refrigerante Honda tipo 2 para todo el año
Proporción	50/50 con agua destilada
Capacidad	6,03 L (cambio incluidos los 0,66 L restantes en el depósito de reserva)

### ■ Neumático

Normal	Tamaño	225/50R17 94V
		235/45R18 94W 235/40R19 96V
Repuesto* (Neumático de tamaño completo)	Tamaño	225/50R17 94V 235/45R18 94W
	Presión kPa (bar)	220 (2,2)
Rueda de repuesto compacta*	Tamaño	T135/90D16 102M T135/80D17 103M
	Presión kPa (bar)	420 (4,2)
	Normal	17 x 7 1/2J
		18 x 8J 19 x 8 1/2J
Tamaño de la llanta	Repuesto* (Neumático de tamaño completo)	17 x 7 1/2J 18 x 8J
		Rueda de repuesto compacta*

Para obtener información sobre presión y tamaño de los neumáticos, consulte la etiqueta situada en la puerta del conductor.

### ■ Frenos

Tipo	Con servofreno
Delante	Disco ventilado
Detrás	Disco sólido
	Freno de
Estacionamiento	estacionamiento eléctrico

### ■ Aire acondicionado

Tipo de refrigerante	HFC-134a (R-134a) <sup>*1</sup> HFO-1234yf (R-1234yf) <sup>*2</sup>
Cantidad de carga	395-445g

\*1: Excepto modelos de Corea

\*2: Modelos de Corea

\* No disponible en todos los modelos

### ■ Dimensiones del vehículo

Largo	4.890 mm <sup>*1</sup>		
	4.889 mm <sup>*2, *7</sup>		
	4.882 mm <sup>*3, *4, *8</sup>		
Ancho	1.860 mm <sup>*1</sup>		
	1.862 mm <sup>*2, *3, *4, *9</sup>		
Altura	1.450 mm <sup>*1, *2</sup>		
	1.459 mm <sup>*3, *4</sup>		
	1.460 mm <sup>*9</sup>		
Batalla	2.830 mm <sup>*2, *3, *4, *9</sup>		
Ancho de vía	1.600 mm <sup>*1, *2</sup>		
	Delante	1.599 mm <sup>*3, *5, *10</sup>	
		1.590 mm <sup>*6, *11</sup>	
	Detrás	1.610 mm <sup>*1</sup>	
			1.623 mm <sup>*2</sup>
			1.607 mm <sup>*3, *5, *10</sup>
	1.600 mm <sup>*6, *11</sup>		

\*1: Modelos de Corea

\*2: Modelos de los países del CCG, Irak y Yemen

\*3: Modelos de África y Oriente Medio excepto países del CCG, Irak y Yemen

\*4: Modelos de México

\*5: Modelos de México con llantas de 17 pulgadas

\*6: Modelos de México con llantas de 19 pulgadas

\*7: Modelos de Latinoamérica, salvo modelos de México (con base para matrícula)

\*8: Modelos de Latinoamérica, salvo modelos de México (sin base para matrícula)

\*9: Modelos de Latinoamérica, salvo modelos de México

\*10: Modelos de Argentina

\*11: Modelos de Latinoamérica, salvo modelos de México y Argentina

### ■ Eficiencia de consumo energético y categoría\*1

Neumático normal*	Nombre de fabricante	MICHELIN
	Nombre de marca	Ahorrador de energía A/S
	Tamaño	225/50R17 94V
	Grado de coeficiente de resistencia en giro	2
	Grado de índice de agarre en mojado	4
Neumático normal*	Nombre de fabricante	HANKOOK
	Nombre de marca	Kinergy GT
	Tamaño	225/50R17 94V
	Grado de coeficiente de resistencia en giro	2
	Grado de índice de agarre en mojado	3

\*1: Modelos de Corea

\*NOTA: En algunos modelos se incluyen como disponibles neumáticos del mismo tamaño y distintos fabricantes; sin embargo, no están disponibles de modo opcional.

**Modelos con motor de 2,0 L**

**Especificaciones del vehículo**

Modelo	Honda Accord Sedán	
	1.550 kg <sup>*1</sup>	
	1.552-1.570 kg <sup>*2</sup>	
Peso en orden de marcha	1.548 kg <sup>*3</sup>	
	1.544 kg <sup>*4</sup>	
	1.542-1.546 kg <sup>*5</sup>	
	1.547 kg <sup>*6</sup>	
Peso máximo permitido	2.030 kg <sup>*2, *4, *11, *5, *6</sup>	
Carga sobre el eje máxima permitida	Delante	1.090 kg <sup>*2, *3</sup>
	Detrás	950 kg <sup>*2, *3</sup>
Peso bruto del vehículo <sup>*1</sup>	Consulte la etiqueta de certificación en la jamba de la puerta del conductor	

\*1: Modelos de Corea

\*2: Modelos de países del CCG

\*3: Modelos de África y Oriente Medio excepto países del CCG

\*4: Modelos de México

\*5: Modelos de Latinoamérica, salvo modelos de Brasil y México

\*6: Modelos de Brasil

**Especificaciones del motor**

Tipo	Motor de gasolina de 4 cilindros DOHC VTEC-TURBO en línea de 4 tiempos refrigerado por agua	
Diámetro x carrera	86 x 85,9 mm	
Cilindrada	1.996 cm <sup>3</sup>	
Ratio de compresión	9,8: 1	
Bujías	NGK	DILKAR8P8SY
Potencia máxima <sup>*1</sup>	184 kw (247 CV)/6.500 rpm	
Par máx. <sup>*1</sup>	370 N·m (37,7 kgf·m)/1.500 - 3.500 rpm	
Velocidad máxima <sup>*1</sup>	200 km/h	

\*1: Modelos de países del CCG

**Combustible**

Combustible:	Gasolina sin plomo/gasohol hasta E22 (78% de gasolina y 22% de etanol), 91 octanos o más <sup>*1</sup>
Tipo	Gasolina sin plomo súper de 95 octanos o superior <sup>*2</sup>
	Gasolina sin plomo de 91 o más octanos <sup>*3</sup>
Capacidad del depósito de combustible	56 L

\*1: Modelos de Brasil

\*2: Modelos de Perú

\*3: Modelos para otros países

**Batería**

Capacidad	56AH(5)/70AH(20)
-----------	------------------

**Líquido lavaparabrisas**

Capacidad del depósito	2,5 L
------------------------	-------

**Bombillas**

Faros (luces de cruce)	LED
Faros (luces de carretera)	60 W (HB3) <sup>*1</sup> LED <sup>*2</sup>
Luces antiniebla	LED
Luces de posición/luces de conducción diurna	LED
Intermitentes delanteros	LED
Luces de posición laterales delanteras *	LED
Luces de intermitentes laterales (en los retrovisores de las puertas)	LED
Luces de freno	LED
Luces traseras	LED
Luces de posición laterales traseras *	LED
Intermitentes traseros	21 W (ámbar)
Luces de marcha atrás	16 W
Luz de matrícula trasera	LED
Tercera luz de freno	LED
Luces interiores	
Luces de lectura	8 W
Luz del techo	8 W
Luces de espejo de cortesía	1,4 W
Luces de cortesía de las puertas *	3,8 W (2CP)
Luz del maletero	5 W
Luz de la guantera *	3,4 W
Luces de pies *	LED
Luces ambiente	LED
Luz del compartimento de la consola	LED
Luz del bolsillo central	LED

\*1: Modelos con luces de carretera halógenas

\*2: Modelos con luces de carretera de tipo LED

\* No disponible en todos los modelos

### ■ Líquido de frenos

Especificado	Líquido de frenos con DOT 3 o DOT 4
--------------	-------------------------------------

### ■ Líquido de la caja de cambios automática

Especificado	Honda ATF-Type 2.0 (líquido de caja de cambios automática)
Capacidad	Cambio 4,3 L

### ■ Aceite del motor

Recomendado	Aceite de motor original de Honda Aceite SM de servicio API o de grado superior 0W-20, 0W-30, 5W-30, 10W-30, o ACEA A5/B5
Capacidad	Cambio 4,4 L Cambio incluido filtro 4,8 L

### ■ Refrigerante del motor

Especificado	Anticongelante/refrigerante Honda tipo 2 para todo el año
Proporción	50/50 con agua destilada
Capacidad	5,06 L (cambio incluidos los 0,66 L restantes en el depósito de reserva)

### ■ Neumático

Normal	Tamaño	225/50R17 94V
		235/45R18 94W
		235/40R19 96V
Repuesto* (Neumático de tamaño completo)	Tamaño	225/50R17 94V
		235/45R18 94W
Rueda de repuesto compacta*	Tamaño	T135/80D17 103M
		Presión kPa (bar)
Tamaño de la llanta	Repuesto* (Neumático de tamaño completo)	17 x 7 1/2J
		18 x 8J
		19 x 8 1/2J
Rueda de repuesto compacta*	Tamaño	17 x 4T

Para obtener información sobre presión y tamaño de los neumáticos, consulte la etiqueta situada en la puerta del conductor.

### ■ Frenos

Tipo	Con servofreno
Delante	Disco ventilado
Detrás	Disco sólido
Estacionamiento	Freno de estacionamiento eléctrico

### ■ Aire acondicionado

Tipo de refrigerante	HFC-134a (R-134a) <sup>*1</sup> HFO-1234yf (R-1234yf) <sup>*2</sup>
Cantidad de carga	395-445g

\*1: Excepto modelos de Corea

\*2: Modelos de Corea

### ■ Dimensiones del vehículo

Largo	4.890 mm <sup>*1</sup>
	4.889 mm <sup>*2, *5</sup>
	4.882 mm <sup>*3, *4, *6</sup>
Ancho	1.860 mm <sup>*1</sup>
	1.862 mm <sup>*2, *3, *4, *7</sup>
Altura	1.450 mm <sup>*1, *2</sup>
	1.459 mm <sup>*3, *4</sup>
	1.460 mm <sup>*7</sup>
Batalla	2.830 mm <sup>*2, *3, *4, *7</sup>
Ancho de vía	Delante
	1.590 mm <sup>*1, *2, *4, *7</sup>
	1.599 mm <sup>*3</sup>
	Detrás
	1.605 mm <sup>*1</sup>
1.615 mm <sup>*2</sup>	
1.607 mm <sup>*3</sup>	
1.600 mm <sup>*4, *7</sup>	

\*1: Modelos de Corea

\*2: Modelos de países del CCG

\*3: Modelos de África y Oriente Medio excepto países del CCG

\*4: Modelos de México

\*5: Modelos de Latinoamérica, salvo modelos de México (con base para matrícula)

\*6: Modelos de Latinoamérica, salvo modelos de México y Brasil (sin base para matrícula)

\*7: Modelos de Latinoamérica, salvo modelos de México

### ■ Eficiencia de consumo energético y categoría<sup>\*1</sup>

Neumático normal *	Nombre de fabricante	MICHELIN
	Nombre de marca	Primacy MXM4
	Tamaño	235/40R19 96V
	Grado de coeficiente de resistencia en giro	3
Neumático normal *	Grado de índice de agarre en mojado	4
	Nombre de fabricante	GOODYEAR
	Nombre de marca	EAGLE TOURING
	Tamaño	235/40R19 96V
Neumático normal *	Grado de coeficiente de resistencia en giro	3
	Grado de índice de agarre en mojado	3

\*1: Modelos de Corea

\*NOTA: En algunos modelos se incluyen como disponibles neumáticos del mismo tamaño y distintos fabricantes; sin embargo, no están disponibles de modo opcional.

\* No disponible en todos los modelos

## Número de identificación del vehículo (VIN), número del motor y número de la caja de cambios

El vehículo tiene un número de identificación del vehículo (VIN) de 17 dígitos que se utiliza para registrar su vehículo cumpliendo las condiciones de la garantía y para matricularlo y asegurarlo. Las ubicaciones de los VIN, el número del motor y el número de la transmisión del vehículo se muestran como sigue.

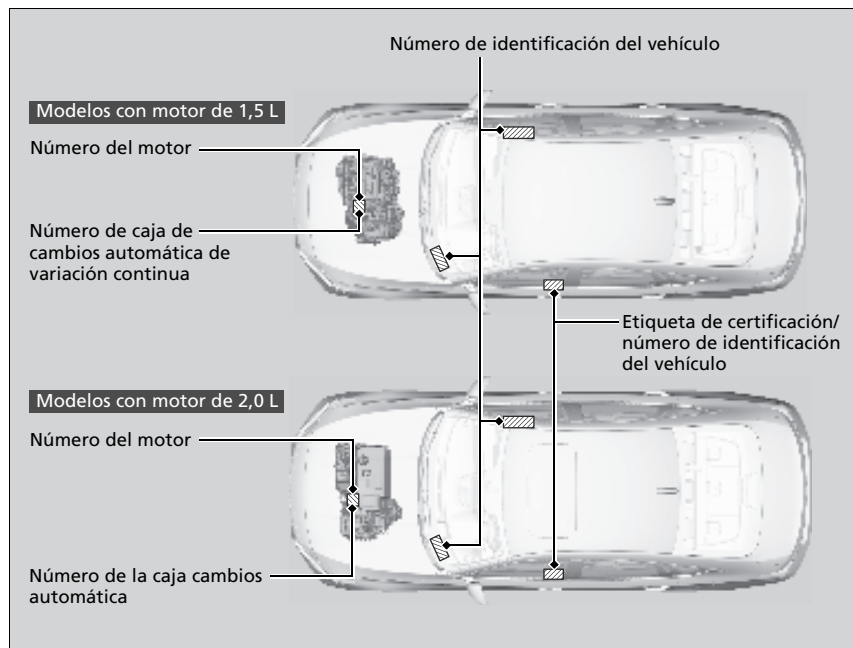

» Número de identificación del vehículo (VIN), número del motor y número de la caja de cambios

El número de identificación del vehículo (VIN) interior está ubicado debajo de la tapa.

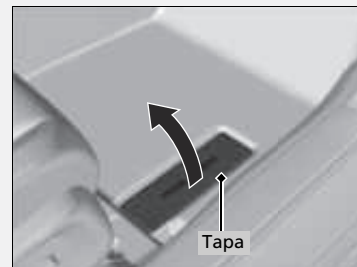





# Dispositivos que emiten ondas de radio \*

Los siguientes productos y sistemas de su vehículo emiten ondas de radio cuando están en funcionamiento.

## Modelos de Brasil

Sistema de acceso sin llave	Control de cruce adaptativo (ACC) con seguimiento de baja velocidad (LSF)/Sistema de frenado de mitigación de colisión (CMBS)	Bluetooth® Sistema de teléfono de manos libres (HFT)
<b>BCM</b> <ul style="list-style-type: none"><li>• 0,125 MHz, 6,91 uV/m, 300 m, ASK</li><li>• Dispositivo de Operação Periódica Categoría II</li><li>• HAR0001</li></ul> <p><a href="http://www.anatel.gov.br">http://www.anatel.gov.br</a></p> <b>FOB</b> <ul style="list-style-type: none"><li>• 433,92MHz, 2993,3uV/m, 3m, 33K0F1D, FSK, 0,24s</li><li>• Dispositivo de Operação Periódica Categoría II</li><li>• TWB1G0090</li><li>• <a href="http://www.anatel.gov.br">http://www.anatel.gov.br</a></li></ul>	 <p>02220-14-3745</p> <ul style="list-style-type: none"><li>• 76-77 GHz, FMCW, 0,727 <math>\mu\text{W}/\text{cm}^2</math> (Densidade de Potência medida a 3 metros – veículo em movimento)</li><li>• Emissor-Sensor de Variação de Campo Eletromagnético - Categoría II</li><li>• MRRevo14F</li></ul> <p><a href="http://www.anatel.gov.br">http://www.anatel.gov.br</a></p>	<b>Modelos con sistema de audio con pantalla</b>  <p>00485-17-08942</p> <ul style="list-style-type: none"><li>• 2400-2483,5 MHz/GFSK/0,00184 W</li><li>• 2400-2483,5 MHz/8DPSK/0,00151 W</li><li>• 2400-2483,5 MHz/CCK, DBPSK e DQPSK/0,00626 W</li><li>• 2400-2483,5 MHz/BPSK, QPSK, 16 e 64 QAM/0,03498 W</li><li>• 5470-5725 MHz/BPSK, QPSK, 16 e 64 QAM/0,00316 W</li><li>• 5470-5725 MHz/BPSK, QPSK, 16,64 e 256 QAM/0,00119 W</li><li>• 5725-5850 MHz/BPSK, QPSK, 16 e 64 QAM/0,0158 W</li><li>• 5727-5850 MHz/BPSK, QPSK, 16,64 e 256 QAM/0,00539 W</li><li>• Transceptor de Radiação Restrita-II</li><li>• AH1801</li></ul> <p><a href="http://www.anatel.gov.br">http://www.anatel.gov.br</a></p>

## Dispositivos que emiten ondas de radio\*

### En algunos modelos

Según requiere la FCC:

Este dispositivo cumple la sección 15 de las reglas de la FCC. El funcionamiento está sujeto a las dos condiciones siguientes:

(1) Este dispositivo no debe causar interferencias perjudiciales y (2) este dispositivo debe aceptar cualquier interferencia recibida, incluidas las interferencias que puedan causar un funcionamiento no deseado.

Los cambios o modificaciones no aprobados expresamente por los responsables de su conformidad pueden anular la autoridad del usuario para utilizar el equipo.

### Modelos de Brasil

Este equipamento opera em caráter secundário, isto é, não tem direito a proteção contra interferência prejudicial, mesmo de estações do mesmo tipo, e não pode causar interferência a sistemas operando em caráter primário.

\* No disponible en todos los modelos

**Modelos de Argentina**

Sistema de acceso sin llave		Bluetooth® Sistema de teléfono de manos libres (HFT)
<b>BCM</b>	<b>FOB</b>	<b>Modelos con sistema de audio con pantalla</b>
 <p>CNC COMISIÓN NACIONAL DE COMUNICACIONES CNC ID: H-17371</p>		 <p>CNC COMISIÓN NACIONAL DE COMUNICACIONES CNC ID: H-20226</p>
		 <p>CNC COMISIÓN NACIONAL DE COMUNICACIONES CNC ID: C-17962</p>

**Modelos de Paraguay**

Sistema de acceso sin llave	Control de cruceo adaptativo (ACC) con seguimiento de baja velocidad (LSF)* / Sistema de frenado de mitigación de colisión (CMBS)*
<p><b>BCM</b> <b>FOB</b></p> <p>Nombre y dirección del proveedor en Paraguay: VICAR S.A.Ave. Eusebio Ayala Km. 4-1/2 esq. Camilo Recalde,1881 Asuncion, Paraguay</p>	<p>Nombre del modelo: MRRe14FCR Fabricante: ROBERT BOSCH GmbH CONATEL ID: 2017-06-I-0000162 Nombre y dirección del proveedor en Paraguay: VICAR S.A.Ave. Eusebio Ayala Km. 4-1/2 esq. Camilo Recalde,1881 Asuncion, Paraguay</p>

## Modelos de Corea

## Sistema de acceso sin llave

BCM



Número de autorización: MSIP-RRM-swS-HAR0001

Nombre comercial: SUMITOMO WIRING SYSTEMS, LTD.

Nombre de equipo/material (o nombre de producto): 미약 전계강도 무선기기

Período de producción:

제품에 표시하고 있습니다.

N.º de modelo: HAR0001

Fabricante: SUMITOMO WIRING SYSTEMS, LTD.

Estado: EE. UU.

ID de fabricante: swS

FOB



Número de autorización: MSIP-CRM-ALF-TWB1G0090

Nombre comercial: ALPS ELECTRIC CO.,LTD.

Nombre de equipo/material (o nombre de producto): 특정소출력 무선기기

Período de producción:

제품에 표시하고 있습니다.

N.º de modelo: TWB1G0090

Fabricante: ALPS ELECTRIC CO.,LTD.

Estado: MÉXICO

ID de fabricante: ALF

RF



Número de autorización: MSIP-REM-swS-HAR0002

Nombre comercial: SUMITOMO WIRING SYSTEMS, LTD.

Nombre de equipo/material (o nombre de producto): UNIT ASSY, SMART RF EXTERNAL

Período de producción:

제품에 표시하고 있습니다.

N.º de modelo: HAR0002

Fabricante: SUMITOMO WIRING SYSTEMS, LTD.

Estado: JAPÓN

ID de fabricante: swS

Modelos de Corea

Control de cruceo adaptativo (ACC) con seguimiento de baja velocidad (LSF)\*/Sistema de frenado de mitigación de colisión (CMBS)\*

Bluetooth® Sistema de teléfono de manos libres (HFT)

Modelos con sistema de audio con pantalla



Número de autorización: MSIP-CRI-BCS-MRRevo14F

Nombre comercial: 한국로버트보쉬(주)기술

Nombre de equipo/material (o nombre de producto):

특정소출력 무선기기(차량 충돌방지용 레이더 무선기기)

N.º de modelo: MRRevo14F

Fabricante: Bosch GmbH Bosch Elektronika Kft.

Estado: 독일

ID de fabricante: BCS

Número de autorización: MSIP-CMM-PAJ-18MYHMISYSTEMS

Nombre comercial: Panasonic Corporation Automotive Systems Company

Nombre de equipo/material (o nombre de producto):

특정소출력무선기기

(무선랜을 포함한 무선 접속시스템용 무선기기)

N.º de modelo: AH1801

Fabricante: Panasonic Corporation Automotive Systems Company

Estado: Japón

ID de fabricante: PAJ

**Modelos de Emiratos Árabes Unidos**

Sistema de acceso sin llave		Control de cruce adaptativo (ACC) con seguimiento de baja velocidad (LSF)*/Sistema de frenado de mitigación de colisión (CMBS)*	Bluetooth® Sistema de teléfono de manos libres (HFT)
<b>BCM</b>	<p><b>TRA</b> REGISTERED No: ER51650/17 DEALER No: DA39720/15</p>	<p><b>TRA</b> REGISTERED No: ER39135/15 DEALER No: DA36758/14</p>	<p><b>Modelos con sistema de audio con pantalla en color</b></p> <p><b>TRA</b> REGISTERED No: ER50649/16 DEALER No: 0034179/10</p>
<b>FOB</b>	<p><b>TRA</b> REGISTERED No: ER54681/17 DEALER No: 0034163/10</p>		<p><b>Modelos con sistema de audio con pantalla</b></p> <p><b>TRA</b> REGISTERED No: ER56669/17 DEALER No: DA55570/16</p>
<b>RF</b>	<p><b>TRA</b> REGISTERED No: ER51651/17 DEALER No: DA39720/15</p>		

**Modelos de Nigeria**

**Sistema de acceso sin llave**

La conexión y el uso de este equipo de comunicaciones están permitidos por la comisión de comunicaciones de Nigeria.

Información

\* No disponible en todos los modelos

**Modelos de Omán**

**Sistema de acceso sin llave**

**BCM**

**OMAN-TRA**  
R/3815/16  
D090024

**FOB**

**OMAN-TRA**  
R/4240/17  
D090024

**RF**

**OMAN-TRA**  
R/3814/16  
D090024

**Modelos de Benin**

**Sistema de acceso sin llave**

**BCM**

AGREE PAR L'ATRPT BENIN  
Numero d'agrement: 045/ARCEP/SE/DR/DAIRC/GU/2017  
Date d'agrement: 27 MARS 2017

**FOB**

AGREE PAR L'ATRPT BENIN  
Numero d'agrement: 104/ARCEP/SE/DR/DAJRC/GU/2017  
Date d'agrement: 8 JUIN 2017

**RF**

AGREE PAR L'ATRPT BENIN  
Numero d'agrement: 046/ARCEP/SE/DR/DAIRC/GU/2017  
Date d'agrement: 27 MARS 2017

Modelos de Gran Caimán y Perú

Sistema de acceso sin llave

RF

UNIT ASSY, SMART RF EXTERNAL

MODELO: HAR0002

Sumitomo Electric Wiring Systems, Inc.

14800 Industrial Pkwy, Marysville, OH 43040

Telf.: 937-642-7579

\* No disponible en todos los modelos

## A

ABS (sistema de frenos antibloqueo) .....	543
Accesorios y modificaciones .....	628
<b>Aceite (Motor)</b>	
Indicador del sistema de monitor de aceite ..	121
Sistema de monitor de aceite .....	567
<b>Aceite del motor</b> .....	585
Aceite del motor recomendado .....	585
Comprobación .....	586
Indicador de presión baja de aceite .....	103, 651, 652
Llenado .....	588
Viscosidad .....	585
<b>Aditivos, aceite del motor</b> .....	585
<b>Advertencia de presión baja de aceite</b> .....	652
<b>Advertencias</b> .....	173
<b>Airbags</b> .....	51
Airbags avanzados .....	57
Airbags de cortina laterales .....	66
Airbags de rodilla .....	61
Airbags frontales (SRS) .....	53
Airbags laterales .....	64
Después de una colisión .....	53
Grabadora de datos de eventos .....	1
Indicador .....	67, 111

Indicador de desactivación del airbag frontal del acompañante .....	68
Mantenimiento de los airbags .....	69
Sensores .....	51
<b>Airbags de cortina</b> .....	66
<b>Airbags de rodilla</b> .....	61
<b>Airbags frontales (SRS)</b> .....	53
<b>Airbags laterales</b> .....	64
<b>Airbags SRS (airbags)</b> .....	53
<b>Ajuste</b>	
Asientos delanteros .....	239
Asientos traseros .....	243
Reposabrazos .....	248
Cabeceras .....	245
Retrovisores .....	237
Temperatura .....	163
Volante .....	236
<b>Ajuste del reloj</b> .....	188
<b>Alfombras del piso</b> .....	624
<b>Anclaje de hombro</b> .....	47
<b>Anclajes inferiores</b> .....	80
<b>Android Auto™</b> .....	338
<b>Apertura</b>	
Maletero .....	667
<b>Apertura/Cierre</b>	
Maletero .....	205
<b>Apertura/cierre</b>	
Cofre .....	583
Elevallas eléctricos .....	212
Techo solar .....	215
<b>Apoyo de seguridad</b> .....	181
<b>Apoyo lumbar</b> .....	240
<b>Apple CarPlay®</b> .....	335

<b>Arranque con cables</b> .....	644
<b>Arranque del motor</b> .....	447
Arranque con cables .....	644
Arranque remoto del motor .....	449
No arranca .....	641
<b>Arranque remoto del motor con información del vehículo</b> .....	449
<b>Asientos</b> .....	239
Ajuste .....	239
Asientos delanteros .....	239
Asientos térmicos .....	260, 262, 263
Asientos traseros .....	243
Ventilación de los asientos .....	261, 262
<b>Asientos delanteros</b> .....	239
Ajuste .....	239
<b>Asientos térmicos</b> .....	260, 262, 263
<b>Asientos térmicos delanteros</b> .....	260
<b>Asientos térmicos traseros</b> .....	263
<b>Asientos traseros (plegado)</b> .....	243
<b>Asistencia de maniobrabilidad ágil</b> .....	481
<b>Atenuación</b>	
Faros .....	221
Retrovisor .....	237
<b>Audio Bluetooth®</b> .....	293, 327
<b>Avance lento (caja de cambios automática/ transmisión variable continua)</b> .....	454

## B

<b>Batería</b> .....	614
Arranque con cables .....	644
Indicador del sistema de carga .....	104, 653



Mantenimiento (comprobación de la batería).....	614
Mantenimiento (reemplazo).....	616, 619
<b>Batería descargada</b> .....	644
<b>Bloqueo de seguridad para niños</b> .....	203
<b>Bloqueo/desbloqueo</b> .....	190
Bloqueo/desbloqueo automático.....	204
Bloqueos de seguridad para niños.....	203
Con una llave .....	199
Desde el exterior .....	193
Desde el interior .....	201
Llaves .....	190
<b>Bloqueo/desbloqueo automático</b> .....	204
<b>Bloqueo/desbloqueo automático de puertas</b>	
Personalizar .....	364, 382, 383
<b>Bluetooth® HandsFreeLink®</b> .....	389, 413
<b>Bolsillo central</b> .....	251
<b>Bombillas halógenas</b> .....	594
<b>Botones de cambio</b> .....	21, 455
Funcionamiento.....	456
<b>Botón de las luces de emergencia</b> .....	4
<b>Botón de retrovisores de puertas térmicos</b> .....	233
<b>Botón del desempañador trasero/retrovisores térmicos</b> .....	233
<b>Botón ECON</b> .....	469
<b>Botón Engine Start/Stop</b> .....	217
<b>Botón TRIP</b> .....	161, 166
<b>Bujías</b> .....	672, 675

## C

<b>Caja de cambios</b> .....	455, 462, 464
Automática.....	455
Indicador de marcha seleccionada.....	105
Líquido .....	591
Modo de cambio manual de 7 velocidades... ..	466
Números.....	678
<b>Caja de cambios automática</b>	
Avance lento.....	454
Cambio forzado.....	454
Cambios .....	455
Líquido .....	591
Operación de cambio.....	456
<b>Caja de cambios automática de variación continua</b>	
Avance lento.....	454
Cambio forzado.....	454
La palanca de cambios no se mueve.....	647
<b>Calentadores (asiento)</b> .....	260, 261, 262, 263
<b>Calentadores y ventilación de los asientos delanteros</b> .....	262
<b>Cambio (transmisión variable continua)</b> .....	462, 464
<b>Cambio de bombillas</b> .....	594
<b>Cambio forzado (caja de cambios automática/transmisión variable continua)</b> .....	454
<b>Cambios (caja de cambios automática)</b> .....	455
<b>Carga baja de la batería</b> .....	653
<b>Carga máxima permitida</b> .....	441, 672, 675
<b>Cargador inalámbrico</b> .....	256
<b>Cámara detectora delantera</b> .....	534

<b>Cámara trasera con múltiples vistas</b> .....	553
<b>Cinturones (seguridad)</b> .....	41
<b>Cinturones de seguridad</b> .....	41
Abrochamiento .....	45
Ajuste del anclaje de hombro .....	47
Comprobación .....	49
Indicador de advertencia .....	43, 109
Instalación de un sistema de sujeción de niños con cinturón de seguridad de tres puntos.....	85
Mujeres embarazadas .....	48
Recordatorio .....	43
Tensores automáticos de los cinturones de seguridad .....	44
<b>Circulación con un remolque</b> .....	442
Accesorios y equipamiento.....	444
Límites de carga .....	442
<b>Climatizador</b>	
Deshielo de parabrisas y ventanillas .....	265
<b>CMBS (sistema de frenado de mitigación de colisión)</b> .....	491
<b>Cobertura</b> .....	163, 169
<b>Cojines elevadores (para niños)</b> .....	92
<b>Combustible</b> .....	26, 556
Cobertura .....	163, 169
Consumo .....	561
Consumo de combustible al instante... ..	162, 169
Consumo y emisiones de CO <sub>2</sub> .....	561
Indicador.....	160
Indicador de nivel bajo de combustible.....	110
Recomendaciones .....	556
Abastecimiento .....	556
<b>Combustible especificado</b> .....	556, 672, 675
<b>Compartimento de la consola</b> .....	252

Compartimento para gafas de sol.....	259
Comprobación de seguridad .....	39
Computadora de viaje.....	168, 170
Conducción	
Caja de cambios.....	454
Conexión Wi-Fi .....	332
Consumo de combustible al instante..	162, 169
Consumo de combustible promedio ...	162, 169
Consumo de combustible y emisiones de CO <sub>2</sub> .....	561
Control de brillo (tablero de instrumentos).....	231
Control de crucero.....	471, 475
Indicador.....	121
Control de crucero adaptativo (ACC) con seguimiento de baja velocidad (LSF) .....	125, 126, 500
Control de iluminación .....	231
Controles.....	231
Cómo hacer frente a lo inesperado.....	631
Cristal (cuidado).....	623, 626
Cuentakilómetros.....	162, 167, 169, 171
Cuidado del exterior (limpieza).....	625
<b>D</b>	
Desbloqueo de las puertas delanteras desde el interior .....	15, 201
Desbloqueo de puertas .....	193
Desempañado de parabrisas y ventanillas..	265
Dispositivos de tracción en la nieve .....	612
Dispositivos que emiten ondas de radio .....	679

**E**

Elevalunas eléctricos.....	212
Emergencia .....	665
Equipaje (límite de carga) .....	441
Especificaciones .....	672
Especificaciones de las bombillas.....	672, 675
Espejos de cortesía.....	7
Etiqueta con el número de llave.....	191
Etiqueta de certificación .....	678
Etiquetas de advertencia.....	95
Etiquetas de seguridad.....	95

**F**

Faros .....	221
Alineación .....	594
Atenuación.....	221, 228
Funcionamiento.....	221
Funcionamiento automático .....	222
Luces de carretera automáticas.....	225
Filtro	
Polvo y polen.....	621
Filtro de polvo y polen .....	621
Fondo .....	280, 302
Freno de estacionamiento .....	537
Freno de pie.....	540
Funcionamiento del control por voz	
Pantalla del portal de voz.....	315
Reconocimiento de voz.....	314
Funciones .....	269
Funciones personalizadas.....	354, 366
Función de control por voz .....	314

Fusibles .....	660
Comprobación y reemplazo .....	664
Ubicaciones .....	660, 662

**G**

Gancho para ropa .....	258
Ganchos para el equipaje.....	258
Gasolina .....	26, 556
Consumo de combustible al instante..	162, 169
Indicador .....	160
Información .....	556
Abastecimiento.....	556
Gasolina (combustible)	
Consumo instantáneo de combustible .....	169
Indicador de combustible bajo .....	110
Gato (llave para tuercas de rueda) .....	632, 633, 637
Guantera.....	251

**H**

HD Radio™ .....	320
Herramientas.....	632
HFL (HandsFreeLink®) .....	389, 413
HFT (teléfono de manos libres) .....	389, 413
Honda Sensing .....	28, 490
Hora (configuración).....	188

**I**

Idioma (HFL/HFT).....	390
Indicaciones de dirección (intermitentes)....	220

Indicaciones paso a paso .....	185	Control crucero adaptativo (ACC) con seguimiento de baja velocidad (LSF) (ámbar) .....	125	Sistema auxiliar de estabilidad del vehículo (VSA) OFF .....	113
Indicador de advertencia encendido/ parpadeando .....	651	Control crucero adaptativo (ACC) con seguimiento de baja velocidad (LSF) (verde) .....	126, 501	Sistema de acceso sin llave .....	122
Indicador de combustible bajo .....	110	Control de luces .....	122	Sistema de arranque .....	122
Indicador de desactivación del airbag frontal del acompañante .....	68	CRUISE CONTROL .....	121, 472, 476	Sistema de asistencia de permanencia en carril (LKAS) (ámbar) .....	126
Indicador de luces de carretera .....	117	CRUISE MAIN .....	121, 471, 472, 475, 476	Sistema de asistencia de permanencia en carril (LKAS) (verde) .....	126, 522
Indicador de marcha seleccionada .....	105	Freno de estacionamiento y sistema de frenos (ámbar) .....	101, 655	Sistema de carga .....	104, 653
Indicador de mensaje del sistema .....	119	Freno de estacionamiento y sistema de frenos (rojo) .....	100, 654, 655	Sistema de la caja de cambios .....	106, 108
Indicador de modo SPORT .....	468	Giro del volante .....	123	Sistema de monitor de aceite .....	121
Indicador de presión baja de aceite ....	103, 651	Intermitentes y luces de emergencia .....	117	Sistema de retención de freno automática ....	103
Indicador de presión baja de neumáticos/sistema de aviso de desinflado .....	116, 658	Luces antiniebla .....	118	Sistema de sujeción suplementario .....	67, 111
Indicador de presión baja de neumáticos/TPMS .....	115, 657	Luces de carretera automáticas .....	111	Sistema inmovilizador .....	118
Indicador del avisador de velocidad .....	121	Luces encendidas .....	118	Testigo de averías .....	104, 653
Indicador del freno de estacionamiento y del sistema de frenos (ámbar) .....	101, 655	M (modo de cambio secuencial/modo de cambiomanual de 7 velocidades) /Indicador de marcha seleccionada .....	105	<b>Indicadores de desgaste (neumático)</b> .....	609
Indicador del freno de estacionamiento y del sistema de frenos (rojo) .....	100, 654, 655	Maletero abierto .....	39, 114	<b>Información</b> .....	671
Indicador del sistema de carga .....	104, 653	Marcha seleccionada .....	105	<b>Información de asistencia a la conducción</b> ..	180
Indicadores .....	98	Mensaje del sistema .....	119	<b>Instrumentos, medidores</b> .....	160
Accionamiento del freno .....	124	Modo ECON .....	120, 469	<b>Interfaz de información al conductor</b> .....	164
Alarma del sistema de seguridad .....	118	Nivel bajo de combustible .....	110	Cambio de la pantalla .....	164
Apoyo de seguridad (ámbar) .....	127	Presión baja de aceite .....	103, 651	Mensajes de advertencia e información .....	132
Apoyo de seguridad (verde/gris) .....	129	Presión baja de neumáticos/sistema de aviso de desinflado .....	116, 485	<b>Intermitentes</b> .....	220
Avisador de velocidad .....	121	Puerta abierta .....	39, 113	Indicadores (tablero de instrumentos) .....	117
Cambio a estacionamiento .....	123	Recordatorio del cinturón de seguridad ..	43, 109	<b>Interrupción de ajuste del apoyo lumbar</b> .....	240
		Retención de freno automática .....	103	<b>Interrupciones (alrededor del volante)</b> .....	4, 5, 217
				<b>Interrupciones de luces</b> .....	221
				iPad .....	345
				iPhone .....	345
				iPod .....	287, 321, 345

<b>L</b>			
LaneWatch .....	488	Control a distancia .....	197
Lavaparabrisas .....	229	Prevencción de bloqueo .....	200
Interruptor .....	229	Tipos y funciones .....	190
Llenado/reposición del líquido .....	593	<b>Llenado</b>	
<b>Paletas de cambio (modo de cambio manual de 7 velocidades) .....</b>	<b>466</b>	Aceite del motor .....	588
<b>Licencias de código abierto .....</b>	<b>348</b>	Lavaparabrisas .....	593
<b>Limpia/lavaparabrisas</b>		Refrigerante .....	589
Comprobación y reemplazo de las rasquetas del limpiaparabrisas .....	604	<b>Localización de averías</b> .....	631
Limpiaparabrisas intermitentes automáticos .....	230	El aviso acústico suena al abrir la puerta .....	32
<b>Limpiaparabrisas intermitentes automáticos .....</b>	<b>230</b>	El motor no arranca .....	641
<b>Limpiaparabrisas y lavaparabrisas .....</b>	<b>229</b>	El pedal del freno vibra .....	31
<b>Limpieza del exterior .....</b>	<b>625</b>	Indicadores de advertencia .....	98
<b>Limpieza del interior .....</b>	<b>623</b>	La palanca de cambios no se mueve .....	647
<b>Límite de carga .....</b>	<b>441</b>	Pinchazo/neumático desinflado .....	634
<b>Líquidos</b>		Remolcado de emergencia .....	665
Caja de cambios automática .....	591	Ruido al frenar .....	34
Frenos .....	592	Sobrecalentamiento .....	649
Lavaparabrisas .....	593	<b>Luces</b> .....	221, 594
Refrigerante del motor .....	589	Automáticas .....	222
Transmisión variable continua .....	591	Indicador de luces encendidas .....	118
<b>Llave de valet .....</b>	<b>207</b>	Interiores .....	249
<b>Llave para tuercas de rueda (manivela del gato) .....</b>	<b>632, 633, 637</b>	Intermitentes .....	220
<b>Llaves .....</b>	<b>190</b>	Luces antiniebla .....	224
Etiqueta con el número .....	191	Luces de carretera automáticas .....	225
La puerta trasera no se abre .....	203	Luces de conducción diurna .....	228
Llave de valet .....	207	Sustitución de bombillas .....	594
		Testigo de luces de carretera .....	117
		<b>Luces antiniebla</b> .....	224
		Indicador .....	118
		<b>Luces automáticas</b> .....	222
		<b>Luces de carretera automáticas</b> .....	225
		Indicador .....	111
		<b>Luces de conducción diurna</b> .....	228
		<b>Luces de lectura</b> .....	250
		<b>Luces interiores</b> .....	249
		<b>M</b>	
		<b>Maletero</b> .....	205
		Bombilla de la luz .....	603, 672, 675
		Indicador de maletero abierto .....	39, 114
		Interruptor principal .....	207
		Mensaje de apertura .....	40, 133
		No se puede abrir .....	667
		Puerta .....	205
		<b>Control a distancia</b> .....	197
		<b>Control de selección (audio)</b> .....	277, 297
		<b>Controles</b> .....	187
		<b>Botones del control remoto de audio</b> .....	273
		<b>Manejo</b> .....	437
		Arranque del motor .....	447
		Cambio de marchas .....	455, 462, 464
		Control de cruceo .....	471, 475
		Frenado .....	537
		<b>Manejo seguro</b> .....	35
		<b>Mantenimiento</b> .....	174, 563
		Aceite .....	586
		Batería .....	614
		Control de aire acondicionado .....	620
		Limpieza .....	623
		Líquido de frenos .....	592
		Líquido de la caja de cambios .....	591
		Control a distancia .....	619
		Neumáticos .....	607
		Precauciones .....	564
		Radiador .....	590

Refrigerante.....	589
Seguridad.....	565
Sustitución de bombillas.....	594
<b>Mecanismo de apertura de emergencia del maletero.....</b>	<b>207</b>
<b>Medidores.....</b>	<b>160</b>
<b>Mensaje de seguridad.....</b>	<b>0</b>
<b>Mensajes de advertencia e información.....</b>	<b>130, 132</b>
<b>Mitigación de salida de carretera.....</b>	<b>528</b>
Activación y desactivación.....	531
<b>Modalidad de cambio manual de 7 velocidades</b>	
Funcionamiento.....	467
<b>Modificaciones (y accesorios).....</b>	<b>628</b>
<b>Modo de cambio manual de 7 velocidades.....</b>	<b>466</b>
<b>Modo de pánico.....</b>	<b>211</b>
<b>Modo de sincronización.....</b>	<b>266</b>
<b>Modo ECON</b>	
Indicador.....	120
<b>Modo SPORT.....</b>	<b>468</b>
Testigo.....	120
<b>Monitor de atención del conductor.....</b>	<b>177</b>
<b>Monóxido de carbono.....</b>	<b>94</b>
<b>Motor.....</b>	<b>678</b>
Aceite.....	585
Arranque.....	447
Arranque con cables.....	644
Refrigerante.....	589
<b>MP3.....</b>	<b>290, 324</b>
<b>MP3/WMA/AAC.....</b>	<b>290, 324</b>
<b>Mujeres embarazadas.....</b>	<b>48</b>

## N

<b>Navegación.....</b>	<b>172</b>
<b>Neumático de repuesto.....</b>	<b>634, 673, 676</b>
<b>Neumáticos.....</b>	<b>607</b>
Cadenas.....	612
Comprobación y servicio.....	607
Indicadores de desgaste.....	609
Intercambio.....	611
Invierno.....	612
Neumático de repuesto.....	634, 673, 676
Pinchazo (desinflado).....	634
Presión de aire.....	607, 673, 676
Revisión.....	608
<b>Neumáticos de invierno.....</b>	<b>612</b>
Cadenas.....	612
<b>Neumáticos desgastados.....</b>	<b>607</b>
<b>Normativa.....</b>	<b>679</b>
<b>Números (identificación).....</b>	<b>678</b>
<b>Números de identificación.....</b>	<b>678</b>
Identificación del vehículo.....	678
Motor y caja de cambios.....	678
<b>Números de identificación del vehículo.....</b>	<b>678</b>

## O

<b>Odómetro.....</b>	<b>162, 166</b>
<b>Operaciones de servicio</b>	
Bajo el cofre.....	581

## P

<b>Palanca de cambios.....</b>	<b>24, 462, 464</b>
Desbloqueo.....	647
No se mueve.....	647
<b>Palanca selectora.....</b>	<b>24, 462, 464</b>
Funcionamiento.....	24, 463, 465
<b>Panel de instrumentos.....</b>	<b>97</b>
<b>Pantalla de audio/información.....</b>	<b>278, 299</b>
<b>Pantalla de temperatura exterior.....</b>	<b>163, 167</b>
<b>Pantalla de visualización frontal.....</b>	<b>182</b>
<b>Parabrisas</b>	
Desempeñado.....	265
Limpia/lavaparabrisas.....	229
Limpieza.....	623, 626
Líquido lavaparabrisas.....	593
Rasquetas del limpiaparabrisas.....	604
<b>Parada.....</b>	<b>546</b>
<b>Parada de emergencia del motor.....</b>	<b>643</b>
<b>Pinchazo de un neumático.....</b>	<b>634</b>
<b>Plegado de los asientos traseros.....</b>	<b>243</b>
<b>Portabebidas.....</b>	<b>253</b>
<b>Portavasos.....</b>	<b>253</b>
<b>Posiciones de la palanca de cambios</b>	
Transmisión variable continua.....	462, 464
<b>Potencia baja de la señal del control a distancia de acceso sin llave.....</b>	<b>192</b>
<b>Precauciones durante el manejo.....</b>	<b>453</b>
Lluvia.....	453
Presión de aire.....	673, 676
<b>Prevención de bloqueo involuntario sin llave.....</b>	<b>200</b>



Área de estado .....	309	Freno de pie.....	540	Selección de un sistema de sujeción de niños.....	79
Configuración de fondo de pantalla.....	280, 302	Indicador .....	100, 101	Sistema de sujeción para bebés .....	75
Configuración de pantalla.....	283, 312	Líquido .....	592	Sistema de sujeción para niños orientado hacia atrás.....	75
Código de seguridad .....	272	Retención automática del freno .....	541	Sistema de sujeción para niños pequeños.....	78
Cómo usar Siri Eyes Free .....	296, 334	Sistema de asistencia al frenado.....	544	Uso de sujeción.....	88
FLAC/WAV/MP4/AVI.....	324	Sistema de frenos antibloqueo (ABS).....	543	<b>Sistema de sujeción suplementario (SRS)</b> .....	53
Información general.....	345	<b>Sistema de frenos antibloqueo (ABS)</b> .....	543	<b>Sistema de teléfono de manos libres (HFT)/Bluetooth® HandsFreeLink® (HFL)</b> .....	389, 413
iPod.....	287, 321	Indicador .....	110	Botones del sistema HFT/HFL .....	389, 413
Limitaciones del funcionamiento manual .....	313	<b>Sistema de la caja de cambios</b> Indicador .....	106, 108	Configuración del teléfono.....	395, 418
Botones del control remoto .....	273	<b>Sistema de memoria de posición de manejo</b> .....	234	Contactos favoritos .....	423
Mensajes de error.....	342	<b>Sistema de prevención de bloqueo involuntario</b> .....	200	Importación automática de la libreta telefónica y el registro de llamadas del teléfono móvil .....	403, 422
MP3/WMA/AAC .....	290, 324	<b>Sistema de radiodifusión de datos (RDS)</b> .....	286, 319	Limitaciones del funcionamiento manual .....	390, 415
Pantalla de audio/información.....	278, 299	<b>Sistema de retención automática del freno</b> Testigo.....	541	Marcado rápido .....	404
Pantalla de inicio.....	304	<b>Sistema de retención de freno automática</b> Indicador .....	103	Menús de HFT/HFL .....	391, 416
Protección antirrobo .....	272	<b>Sistema de seguridad</b> .....	208	Opciones durante una llamada.....	412, 428
Puertos USB.....	271	Indicador de alarma del sistema de seguridad.....	118	Pantalla de estado del HFT/HFL.....	390, 415
Reactivación .....	272	Indicador del sistema inmovilizador .....	118	Para borrar el sistema.....	402
Selección de una fuente de audio .....	313	<b>Sistema de seguridad para niños</b> Instalación de un sistema de sujeción de niños con cinturón de seguridad de tres puntos ....	85	Para configurar las opciones de mensajes de texto .....	429
Unidades de memoria USB.....	290, 324, 345	Niños mayores .....	91	Realización de una llamada .....	407, 425
<b>Sistema de aviso de desinflado</b> .....	485	<b>Sistema de servodirección eléctrica (EPS)</b> Indicador .....	114, 656	Recepción de un mensaje de texto .....	430
Calibración .....	485	<b>Sistema de sujeción para niños</b> .....	70	Recepción de una llamada.....	411, 428
Testigo .....	116	Cojines elevadores .....	92	Selección de un teléfono .....	431
<b>Sistema de aire acondicionado</b> .....	264			Tono telefónico.....	401, 421
Cambio de la modalidad.....	264			Transferencia automática .....	401, 421
Filtro de polvo y polen .....	621			Visualización de mensajes .....	432
Modo de recirculación y aire exterior .....	264				
Modo sincronizado .....	266				
Sensores.....	267				
Uso de la aire acondicionado automático ....	264				
<b>Sistema de frenado de mitigación de colisión (CMBS)</b> .....	491				
<b>Sistema de frenos</b> .....	537				
Freno de estacionamiento.....	537				

Sistema del sensor de estacionamiento .....	548	Tercera luz de freno.....	601	TPMS (sistema de control de presión de los neumáticos) .....	482
Sistema Eco Assist .....	9			Testigo .....	115, 657
Sistema EPS (servodirección eléctrica).....	114, 656	<b>T</b>		Transceptor universal HomeLink®.....	386
Sistema inmovilizador .....	208	Tabla de especificaciones del lubricante .....	673, 676	Transmisión	
Indicador.....	118	Tablero de instrumentos		Variable continua.....	462, 464
Sobrecalentamiento .....	649	Control de brillo .....	231	Transmisión variable continua	
Sustitución		Tacómetro.....	160, 175	Cambios.....	462, 464
Batería .....	616, 619	Tapa del depósito de combustible.....	26, 27, 557, 559	Funcionamiento de la palanca de cambios.....	24, 463, 465
Bombillas .....	594	Tapón de llenado de combustible .....	26, 557	Líquido .....	591
Fusibles .....	660, 662	Teléfono .....	174	Transporte de equipaje .....	439, 441
Goma de las rasquetas del limpiaparabrisas .....	604	Temperatura			
Neumáticos .....	610	Indicador .....	160		
Sustitución de bombillas.....	594	Pantalla de temperatura exterior.....	167	<b>U</b>	
Bombillas del piloto trasero, luces de freno y luz de marcha atrás .....	599	Temperatura exterior .....	163	Unidades de memoria USB .....	290, 324, 345
Faros .....	594	Testigo de averías .....	104, 653	Uso del sistema de acceso sin llave .....	193
Intermitentes delanteros.....	596	Testigos			
Intermitentes laterales/luces de emergencia .....	596	Luces de carretera .....	117	<b>V</b>	
Luces de cortesía de las puertas.....	603	Modo SPORT.....	120, 468	Varilla de medición del nivel (aceite del motor).....	586
Luces de freno, intermitentes traseros, luces de posición laterales traseras y luces traseras .....	597	Presión baja de neumáticos/TPMS.....	115, 482	Vatios .....	672, 675
Luces de lectura .....	602	Retención automática del freno .....	541	Vehículo con motor turbo .....	562
Luces de posición laterales delanteras.....	596	Sistema auxiliar de estabilidad del vehículo (VSA) .....	112	Velocidad del vehículo.....	160, 185
Luces de posición/conducción diurna.....	596	Sistema de dirección asistida eléctrica (EPS).....	114, 656	Velocidad media .....	171
Luces del espejo de cortesía.....	602	Sistema de frenos antibloqueo (ABS) .....	110	Velocímetro .....	160
Luz de la guantera.....	603	Sistema de retención automática del freno ..	541	Ventanillas (apertura y cierre).....	212
Luz de matrícula trasera .....	601	Tiempo transcurrido .....	171	Ventilación .....	264
Luz del maletero.....	603	Toma de alimentación de accesorios.....	255	Ventilación de los asientos .....	261, 262
Luz del techo.....	602			Ventilación de los asientos delanteros .....	261
				Viscosidad (aceite).....	585, 673, 676



Volante .....	236
Ajuste.....	236
VSA (sistema auxiliar de estabilidad del vehículo) .....	479

## **W**

WMA.....	290, 324
----------	----------

